

# siegmund

ZVÁRACIE STOLY A UPÍNACIE SYSTÉMY

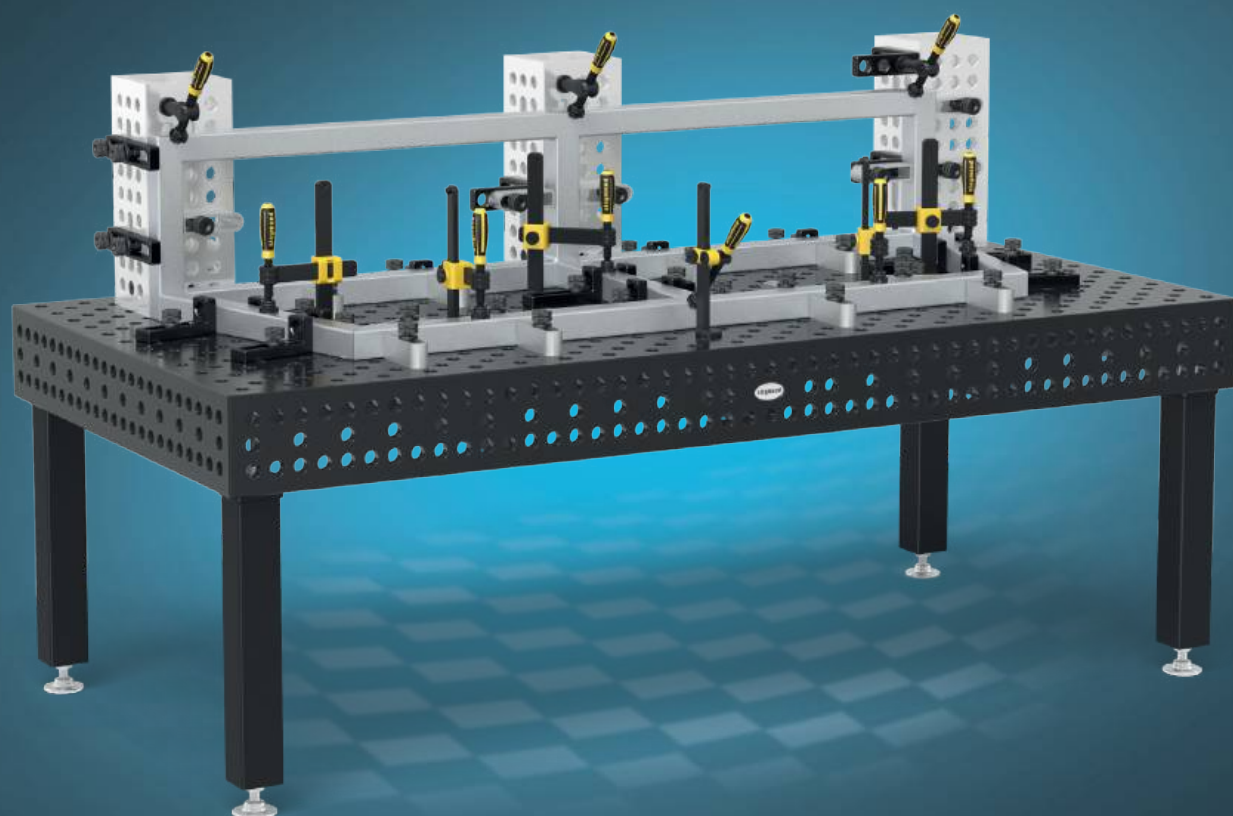

**Jubilejná ponuka:**  
**Zvárací stôl Extreme 8.7**  
**vrát. príslušenstva**

**6.989 €**

pozrite stranu 66



**Laserová zváracia bunka**  
**vrát. Siegmund pracovný stôl**

**8.989 €**

pozrite stranu 2

## Popis ikon

### Siegmund systémy

- 28** System 28  
Lahké až ťažké konštrukcie
- 22** System 22  
Priemerné konštrukcie
- 16** System 16  
Zložitú konštrukcie

### Materiál

- AL-TI** Aluminium-Titanium  
Lahký a vysoko pevný materiál, nedosahuje sa tvrdosť nitrídovanej ocele
- AL** Hliník  
na spracovanie nehrdzavejúcej ocele
- PA** Polyamid  
na spracovanie nehrdzavejúcej ocele a hliníka, aby sa zabránilo poškodeniu povrchu
- E** Nehrdzavejúca oceľ  
pre povrchy odolné na poškrabanie (ochrana proti korózii)
- X8.7** Tvrdená nástrojová oceľ X8.7
- X8.8** Tvrdená nástrojová oceľ X8.8
- 750** Vysoko kvalitná oceľ S355J2+N

### Vlastnosti materiálu

- Odolné voči poškrabaniu & Odolnosť proti korózii**  
Povrch poskytuje relatívne dobrú ochranu proti korózii v suchom prostredí
- N** Nitrídovanie  
zlepšuje odolnosť proti nárazu a chráni pred prílišnou rozstrekou pri zvarení
- BAR** BAR-povlak (čierny antikorózný povlak)  
vyhladzuje povrch a zvyšuje ochranu proti korózii
- B** Modrenie  
Ochrana proti korózii

### Vlastnosti produktu

- 100** Milimetrová stupnica
- Bočný panel**
- Šesťhranná drážka**
- Extra vysoká bočnica**
- Šesťhranný otvor**
- Vonkajší šesťhran**

### Rozostup otvorov

- Diagonálny raster**
- 25x25 mm / 50x50 mm / 100x100 mm Raster**



1x 3636.LC

1x WS162010.L

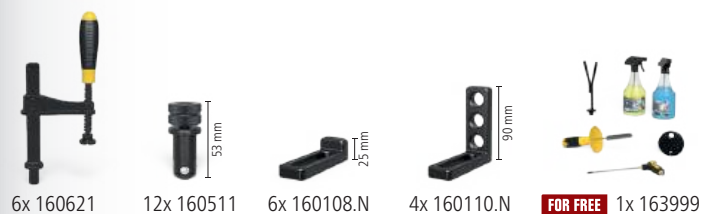

6x 160621

12x 160511

6x 160108.N

4x 160110.N

FOR FREE 1x 163999

siegmund



## Ponuka na titulnej strane

Siegmund Laserová zväracia bunka  
3600x3600x2250 mm Pracovný stôl s oceľovou  
platňou 2000x1000 mm vrát. Príslušenstvo

**8.989 €**

namiesto 9.516 €

4-3636.LC.Set

Ceny plus náklady na montáž a balenie/dopravu.  
Nájdete ich vo vašej individuálnej ponuke.

### Výhoda pracovného stola Siegmund

Pri spustení manuálneho laserového zvarovania môžu prvé pokusy o zvarenie viesť k poškodeniu pracovného stola. Oceľovú dosku pracovného stola Siegmund je možné rýchlo a lacno vymeniť, čím poskytuje ideálny pracovný základ pre ručné laserové zvarovanie.

### Príplatok

Siegmund pracovný stôl  
Výškovo nastaviteľné

**116 €**

4-3636.LC.Set.1

## Jubilejná ponuka: Zvärací stôl Extreme 8.7 vrátane príslušenstva

Ďalšie podrobnosti o ponuke: pozrite stranu 66

**6.989 €**

namiesto 9.300 €

4-280030.XD7D.JA



## Prehľad produktov

SYSTEM	28	22	16		SYSTEM	28	22	16		
<b>Siegmund zväracia stoly</b> Perfektný pracovný základ	014	058	126	170		<b>Dorazy</b> Všestranné možnosti upínania	090	148	218	
<b>Stôl so šesťhrannými drážkami</b> Výhody kombinácie zväracích stolov a stolov s drážkami	068					<b>Uholníky</b> Práca v troch rozmeroch	092	150	220	
<b>Zdvíhacie plošiny</b> Lahko zdvihnete tie najťažšie bremená	070	132	180			<b>Hliníkové profily</b> Lahké upínacie nástroje	098	152	224	
<b>Výškovo nastaviteľný otočný stôl</b> Rýchlo a ľahko do ideálnej pracovnej výšky	074	134	182			<b>Čapy</b> Upevnenie a pripojenie	100	154	226	
<b>Mobilný zdvíhací stôl</b> Ergonomická a šetrná práca	075	135	183			<b>Upínače &amp; Príslušenstvo</b> Upevnenie obrobkov	104	156	230	
<b>NEW Siegmund pracovný stôl</b> Revolučný pracovný stôl	032		184			<b>Prizmy &amp; Podpery</b> Pevné nosné plochy	108	158	232	
<b>Siegmund Workstation</b> Všestranná v každej dielni	040	076	136	200		<b>Príslušenstvo</b> Praktické riešenia pre každodennú prácu	112	160	234	
<b>Oktagonálne stoly</b> Zväracie stoly pre manipulátory	082	140	206			<b>Sub Table Box</b> Uzamykateľný úložný priestor	114	162	236	
<b>Siegmund Zväracia bunka</b> Začnite s automatizáciou	048		208			<b>Zveráky</b> Bezpečné upínacie obrobkov	116	164	238	
<b>Laserová zväracia bunka</b> Efektívne a bezpečné ručné laserové zvarovanie	046		250			<b>Rovnacia a upínací lis</b> Predpínanie a vyrovnávanie	118	166	240	
<b>Upínací systém s nulovým bodom</b> Výmena zväracích prípravkov jednoducho a flexibilne	054	084	142	212		<b>Magnetická upínacia technika</b> Upínanie bez rušivých elementov	244			
<b>NEW Upínací systém</b> pre sériové zariadenia so šablónami	052	086	144	214		<b>Spojovacie prvky</b> Medzisystémové riešenia	244			
<b>Koľajnicový systém Standard</b> rovnaká šírka rozchodu koľajníc pre všetky veľkosti stolov	044	120				<b>Údržba</b> Čistenie a údržba	248			
						<b>Polohovadlo</b> Jednoduché polohovanie	252			

Index

clickable  
TABLE OF CONTENT



! = Informácie o výrobku

www.siegmund.com 003

# NEW INOVÁCIE A NAJDÔLEŽITEJŠIE PRODUKTY SIEGMUND

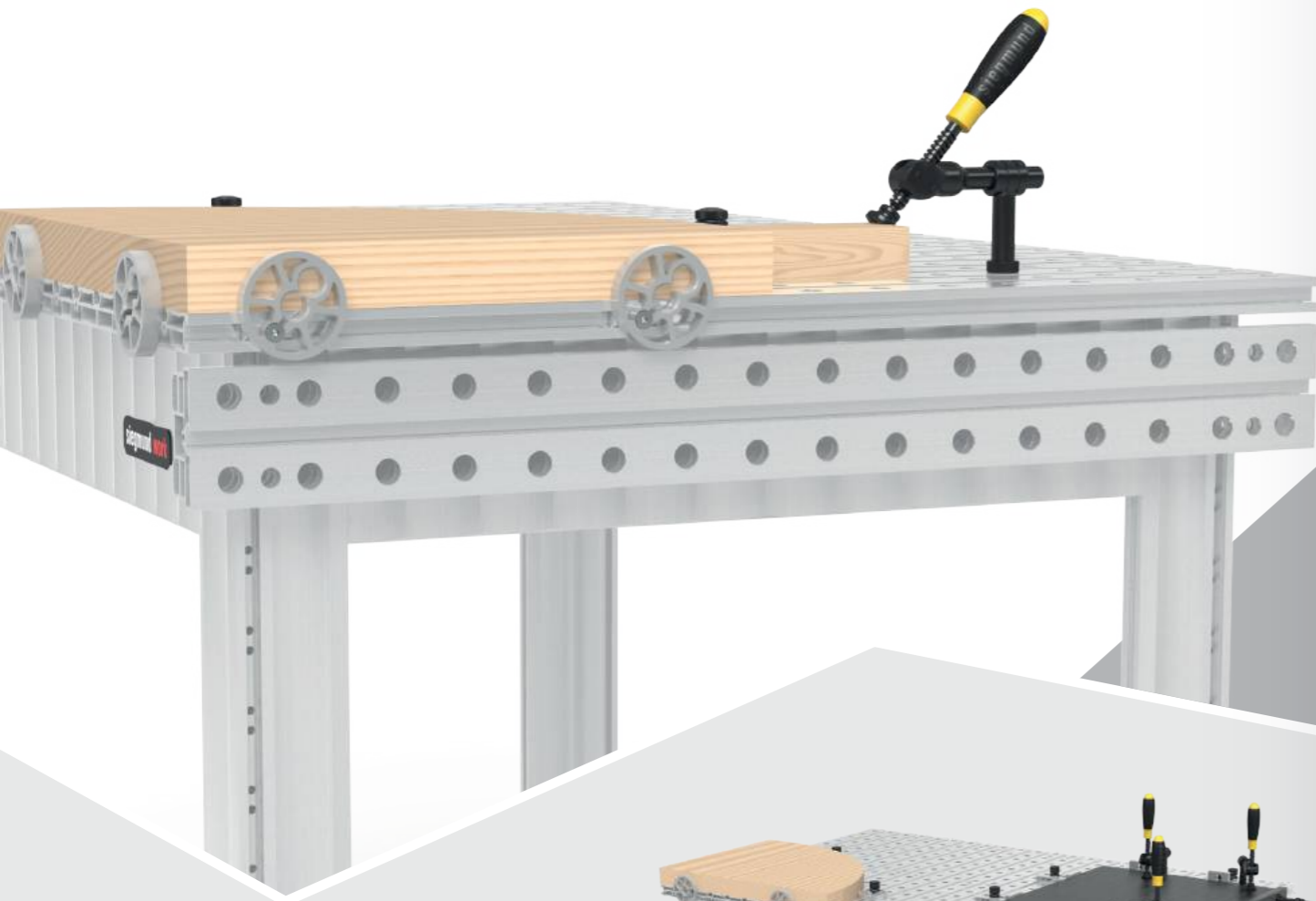

## Nové príslušenstvo k pracovnému stolu Siegmund

Rozšírili sme náš sortiment pracovných stolov o ďalšie čapy, dorazy, uholníky a upínače. Ďalším novým prírastkom je bočný panel, ktorý je možné namontovať aj dodatočne.



[www.siegmund.com/  
F-workbench](http://www.siegmund.com/F-workbench)



192

## Efektívne a bezpečné ručné laserové zváranie

Ručné laserové zváranie sa rýchlo stalo dôležitou súčasťou zvárackej techniky. Na splnenie zvýšených bezpečnostných požiadaviek pri ručnom laserovom zváraní vyvinul Siegmund vhodnú bunku. Laserovú zváraciu bunku odporúčame v kombinácii s našim pracovným stolom Siegmund.



## Jubilejné ponuky:

- 16 Zvárací stôl Extreme 8.7 PLUS – Strana 178
- 16 Laserová vrát. bunka vrátane Pracovný stôl – Strana 2
- 16 Siegmund pracovný stôl – Strana 194
- 28 Zvárací stôl Extreme 8.7 – Strana 66
- 28 Zdvíhacia plošina – Strana 72



46



[www.siegmund.com/  
F-laser-cell](http://www.siegmund.com/F-laser-cell)



[www.siegmund.com/  
F-clampingsystem](http://www.siegmund.com/F-clampingsystem)

## Malý požadovaný priestor, veľký vplyv

Upínacie čeluste sa vyznačujú flexibilným rozsahom upínania, ktorý umožňuje jednoduché a bezpečné upevnenie obrobkov rôznych veľkostí. Sú vhodné aj na upínanie plochých konštrukcií. Vďaka svojej malej interferenčnej kontúre vytvárajú ideálne pracovné podmienky, najmä pri použití v automatizácii a pri použití robotov.



216

# ZVÁRACIE STOLY OD SVETOVÉHO LÍDRA

## Príbeh úspechu z mesta Oberottmarshausen

Pred viac ako 30 rokmi vytvoril zakladateľ spoločnosti Bernd Siegmund skupinu spoločností, ktorá je v súčasnosti celosvetovo aktívna vďaka neustálym inováciám a vývoju produktov. Ako vlastníkom riadený rodinný podnik a svetová jednotka, pokiaľ ide o zváracie stoly, máme globálne postavenie s piatimi pobočkami po celej Európe a predajnou sieťou vo viac ako 60 krajinách.

Naše produkty predstavujú maximálnu funkčnosť a exkluzívny dizajn a používajú sa takmer vo všetkých priemyselných odvetviach. Popri konštrukcii strojov, zariadení, kovov a vozidiel sú obľúbené najmä pri konštrukcii prototypov a sériovej výrobe s pripojením na roboty ale aj bez nich. Systémy zváracích a upínacích stolov sú založené na premyslenom a flexibilnom modulárnom systéme. V kombinácii s našou širokou škálou príslušenstva ponúkame jednoduché a časovo nenáročné riešenie pre každú výzvu.

Nadšenie našich zákazníkov nás povzbudzuje k novému vývoju a inovatívnym konceptom riešení. Naším cieľom je držať sa tejto vízie a neustále rozvíjať seba a naše produkty. Dokážeme to urobiť s pomocou našich zamestnancov, ktorí sa spoločnosti venujú každý deň srdcom, myslou a energiou.

Vďaka inovatívnej sile, odhodlaniu a dôslednému napĺňaniu našich vízií si chceme nielen udržať náš úspech a vedúce postavenie na svetovom trhu, ale chceme ho aj naďalej rozširovať.

## Najdôležitejšie miesta pre výrobu zváracieho stola a príslušenstva

Skupina Siegmund má k dispozícii približne 75000 metrov štvorcových kancelárskych, výrobných a skladových priestorov na celkovej ploche 160000 metrov štvorcových.



### Deggingen (D)

Strojná výroba zváracích stolov, odliatkov a hliníkových profilov.



### Skawina (PL)

Výroba zváraných dielov a zváracích stolov.



### Lublin (PL)

Výroba zváracích stolov a príslušenstva.



## Oslavujeme 25 rokov zváracích stolov Siegmund

Už 25 rokov predstavujú zváracie stoly Siegmund vynikajúcu kvalitu a presnosť v zvaračskom priemysle. Oslavujeme s vami štvrtstoročie inovácií a histórie. Môžete sa tešiť na vybrané jubilejné ponuky v tomto katalógu.

### Oberottmarshausen (D)

Na 18000 štvorcových metroch halovej plochy je uložených približne 2000-5000 zváracích a upínacích stolov a 1 milión príslušenstva.

# PREČO PRÁVE SIEGMUND?

## Ušetríte čas a peniaze so zväracím stolom Siegmund

Rozhodnite sa pre stôl Siegmund a ušetríte peniaze. Vďaka špičkovej kvalite našich zväracích stolov získate nástroj, s ktorým môžete pracovať oveľa presnejšie a s nižšou chybovosťou. Pomocou modulárneho systému môžete vo veľmi krátkom čase kombinovať zväracie stoly, U-profil, dorazy atď. a vytvárať tak z nich nespočetné množstvo zariadení. To skraca čas nastavenia a šetrí skladovací priestor a náklady.

## Preto Siegmund:

- ✔ 100000-krát v nasadení na celom svete
- ✔ vysoká spokojnosť zákazníkov
- ✔ 100% opakovateľnosť
- ✔ nízky čas nastavenia / úspora času
- ✔ Žiadne deformácie pri zváraní
- ✔ Výrazne menej opráv
- ✔ Vysoko odolné
- ✔ Rýchle reakcie na zmeny
- ✔ Rovnaký základ pre každý projekt

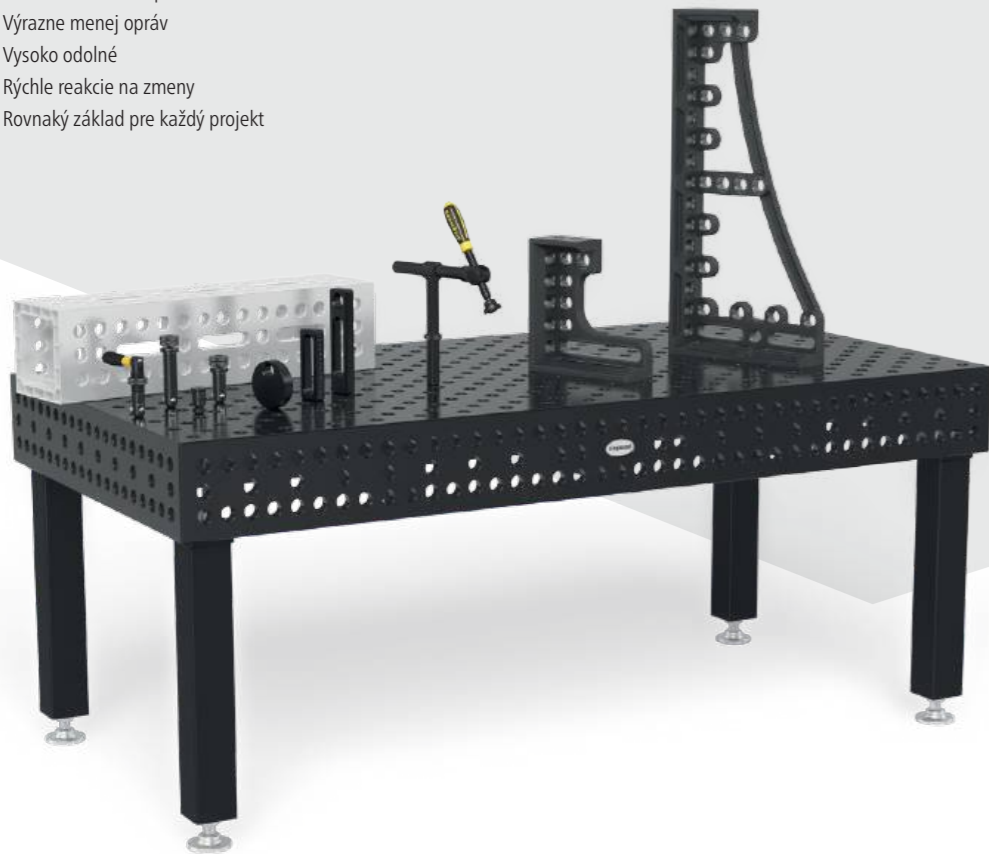

## Vyberte si z rôznych variácií stolov

Naše zväracie a upínacie stoly sú dostupné v troch veľkostiach System 16 (priemer otvoru 16 mm), System 22 (priemer otvoru 22 mm) a System 28 (priemer otvoru 28 mm). Na základe týchto základných systémov si môžete vybrať z veľkého počtu materiálov, veľkostí, rastrov a nôh stolov. Ponúkame ten pravý a správny pracovný základ pre každú aplikáciu.

## Základom svetového lídra na trhu je úzka spolupráca s vybranými obchodnými partnermi.\*

Každý deň sa pracovníci a priemyselné podniky spoliehajú na spoľahlivosť Siegmund zväracích stolov vo viac ako 60 krajinách.

Egypt	Fínsko	Lotyšsko	Filipíny	Taiwan
Alžírsko	Francúzsko	Lichtenštajnsko	Poľsko	Thajsko
Argentína	Grécko	Litva	Portugalsko	Česká republika
Austrália	Veľká Británia	Luxembursko	(Rusko)**	Tunisko
Belgicko	India	Malajzia	Švédsko	Turecko
Bosna a Hercegovina	Indonézia	Maroko	Švajčiarsko	Ukrajina
Brazília	Izrael	Mexiko	Srbsko	Maďarsko
Bulharsko	Taliano	Nový Zéland	Singapur	Uruguaj
Čile	Japonsko	Holandsko	Slovensko	USA
Čína	Kanada	Nórsko	Slovinsko	Spojené Arabské Emiráty
Dánsko	Kazachstan	Rakúsko	Španielsko	Vietnam
Nemecko	Kolumbia	Pakistan	Južná Afrika	(Bielorusko)**
Estónsko	Chorvátsko	Peru	Južná Kórea	

\*Svetový líder na trhu v oblasti zväracích stolov  
\*\*momentálne sa nedodáva



## SME CELOSVETOVÝ DODÁVATEĽ

Vďaka našej celosvetovej predajnej sieti je aj vo vašom okolí kvalifikovaná kontaktná osoba, ktorá s vami – a aj na osobnej konzultácii – navrhne riešenia presne na mieru vo vašom jazyku. Naše rôzne médiá sú teraz dostupné vo viac ako 36 jazykoch.



# BOLI SME OCENENÍ

## Maximálna funkčnosť a skvelý dizajn

Všetky ocenenia z medzinárodných súťaží dizajnu, ktoré sme v minulosti dostali, sú zadostučinením a motiváciou súčasne pre pokračovanie na tejto kreatívnej a inovatívnej ceste s nadšením. Pozývame Vás, pripojte sa k nám!



reddot winner 2024

WS161208  
Siegmund pracovný stôl

## Naša spoločnosť

Aj my ako spoločnosť sme získali niekoľko ocenení ako stredne veľká spoločnosť s vysokou inovačnou silou a silným rastom.



## Najnovšie ocenenia

Sme veľmi radi, že naše produkty už od roku 2012 pravidelne získavajú medzinárodné ocenenia od odborných porôt. Najaktuálnejšie ocenenia sme pre vás zostavili tu.



reddot winner 2023  
industrial design

160130.SE.RC1  
Zváračka bunka 2400  
Black Edition



DM804024.XD7  
Výškovo nastaviteľný  
otočný stôl



280604  
Rúrkový upínač  
Universal



### Siegmund

Ako líder na svetovom trhu v oblasti zváracích stolov so sieťou predajcov vo viac ako 60 krajinách sa naše stoly v praxi využívajú viac ako 100000-krát.



### Kvalita

Siegmund znamená inovácie produktov, vysokokvalitné materiály a presné spracovanie. Náš veľký vývojový tím spolupracuje s našimi zákazníkmi na neustálom ďalšom vývoji našich produktov.



### Skladovacie priestory

Naša prednosť: Rýchla dostupnosť. Preto máme vždy na sklade 2000-5000 zváracích a upínacích stolov a približne jeden milión príslušenstva na cca. 18000 metrov štvorcových halovej plochy.



### Príslušenstvo s tvrdým povrchom

Naše plazmanitridovanie je jedinečná povrchová úprava, ktorá lepšie chráni naše príslušenstvo pred koróziou, poškrábaním a rozstrekom zvárania.



### Najtvrdšie zváracie stoly

Mimoriadna tvrdosť stolov Extreme je dosiahnutá pomocou špeciálne vyvinutých špeciálnych zliatin a následnej nitridácie v plazme a povlaku BAR. Rovnosť povrchu je zachovaná aj po rokoch používania.



### Navrhnuté pre vás

Modulárne, kompatibilné, individuálne: pracovné stoly, zváracie stoly a upínacie systémy podľa vašich požiadaviek.

# SILNÝ PARTNER V ŠPORTE



## BASKETBALL

Nemecká basketbalová liga (BBL)



WE  
BALL  
TOGETHER

### SIEGMUND & FC BAYERN BASKETBAL

FC Bayern Mníchov je najväčšia značka v nemeckom profesionálnom športe a je známa po celom svete. Siegmund je hlavným sponzorom basketbalového tímu FC Bayern. Klub je rovnako ambiciózný a hladný po tituloch v tomto veľkolepom športe podobne ako tomu je aj vo futbale. Od roku 2014 sa oslavovalo 7 národných titulov. Prvé roky partnerstva boli taktiež úspešné: Mníchovský tím vyhral Nemecký basketbalový pohár v roku 2023 a opäť v roku 2024 s logom Siegmund na hrudi. Basketbalisti FC Bayern vyvolali rozruch aj v medzinárodnom meradle. Traja hráči FCBB pomohli nemeckému národnému tímu senzačne vyhrať MS 2023. Basketbal FC Bayern nesie meno Siegmund po celom svete a pomáha dať značke ešte väčší význam doma aj v zahraničí.



Nemecká liga ľadového hokeja (DEL)

## FASCINUJÚCI ĽADOVÝ HOKEJ

### SIEGMUND & AUGSBURG PANTHERS

"Panthers" hrajú ľadový hokej za jeden z najstarších a najtradičnejších klubov v Nemecku: Augsburger Eislaufverein (AEV). Na ľade súťažne športujú už od roku 1878. Dnes je klub známy moderným štadiónom, nadšenými fanúškami a skvelou atmosférou na domácich zápasoch. Siegmund je reklamným partnerom "Panthers" a podporuje profesionálny ľadový hokej v Augsburgu.



Nemecká futbalová liga

## FUTBALOVÁ HORÚČKA

### SIEGMUND & FC AUGSBURG

Futbal je obľúbeným športom mnohých Nemcov a FC Augsburg je najväčšou športovou vlajkovou loďou v meste a regióne. Nepretržite od roku 2011 hrá klub v Bundeslige, najvyššej národnej divízii. Spoločnosť Siegmund je úzko prepojená s FCA, a to nielen preto, že sídlo spoločnosti je len pár minút od štadióna. Vysoká efektívnosť, vytrvalosť a odvaha ísť vlastnou cestou charakterizuje oboch. Od roku 2018 je logo Siegmund vidieť na rukávoch dresov futbalistov.



# MALÉ ALEBO VEĽKÉ DIELY NA ZVÁRANIE?

## S našimi zváracími stolmi zvládnete svoje úlohy rýchlo a presne.

Vďaka systémovým otvorom v našich zváracích stoloch vzniká mimoriadne flexibilná a všestranná upínacia plocha. To vám dáva možnosť rýchlo a jednoducho vytvárať širokú škálu konštrukcií pomocou uholníkov, dorazov a upínačov. Výnimočná presnosť našich zváracích stolov umožňuje presné umiestnenie komponentov a tým dosiahnutie veľmi dobrej opakovateľnosti. Pre každú aplikáciu ponúkame dokonale zladený modulárny systém, s ktorým sa dá pracovať pohodlne a efektívne.

- ✓ modulárny systém pre každého
- ✓ presné upnutie komponentov
- ✓ pohodlná a efektívna práca
- ✓ Úspora času vďaka jednoduchej manipulácii

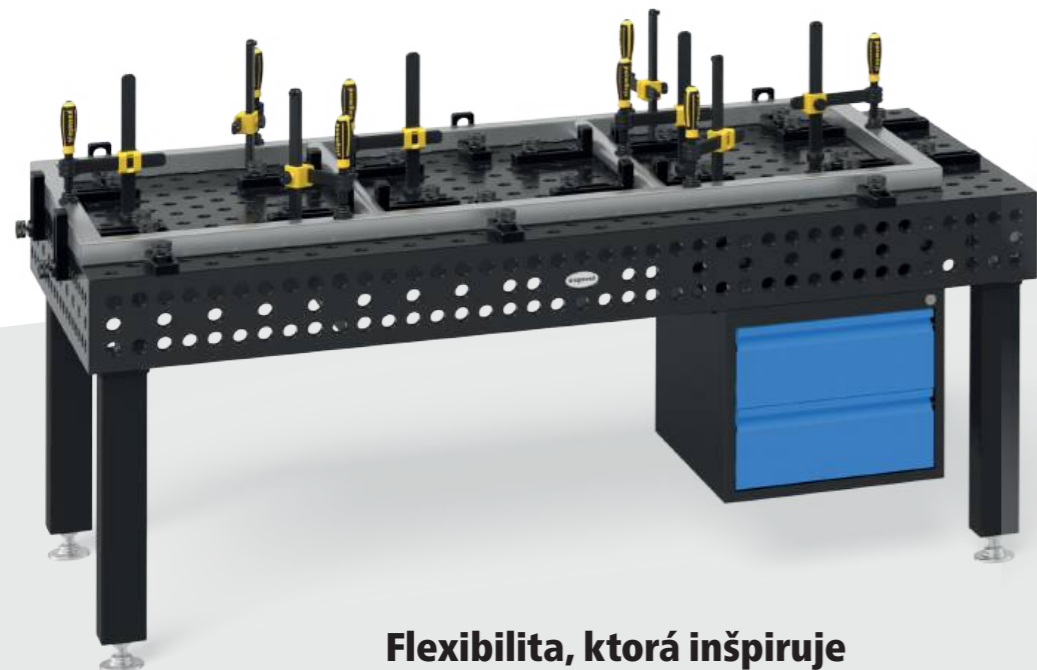

### Flexibilita, ktorá inšpiruje

So zváracím stolom Siegmund ste dobre vybavení na úlohy všetkých rozmerov. Bez ohľadu na to, či ide o kusovú výrobu, sériovú výrobu alebo výroby na mieru, ponúkame vám zladený a modulárny systém pre každého v najlepšej kvalite a s maximálnou flexibilitou.



### Maximálna voľnosť

Vďaka nášmu modulárnemu systému vaše stoly Siegmund ľahko rastú s vašimi úlohami a požiadavkami. Rozšírite svoju pracovnú plochu v každom rozmere, napr. spojením stolov s U-profilmi alebo hliníkovými profilmi.



### Neobmedzené možnosti

S našimi koľajnicovými systémami, platformovými systémami alebo manipulátormi nie je pre vás žiadny projekt príliš veľký. Od stavby mostov alebo horských dráh až po výrobu autobusov a oveľa viac, radi s vami spolupracujeme na vývoji špeciálnych riešení podľa vašich individuálnych potrieb a výziev.



# VYBERTE SI SVOJ SYSTÉM

Náš modulárny systém Siegmund je založený na troch rôznych veľkostiach otvorov. Veľkosť otvoru definuje systém. Všetky diely a súpravy náradia je možné použiť na všetkých sériách stolov v rámci jedného systému. Ak chcete pracovať naprieč systémami, ponúkame aj širokú škálu spojovacích prvkov.

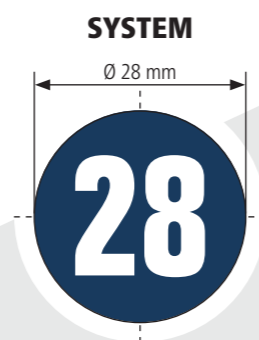

## Ľahké až ťažké konštrukcie

Náš najväčší systém je ideálny pre ľahké až ťažké obrobky vďaka svojej vysokej odolnosti a tuhosti. Pevné upínacie zariadenia tiež udržiavajú tvar veľkých komponentov a zabraňujú deformácii pri zváraní jednotlivých zostáv.

**Odporúčané zaťaženie do 6000 kg\***  
max. 2000 kg na základnú nohu  
max. 3000 kg na základnú nohu PLUS

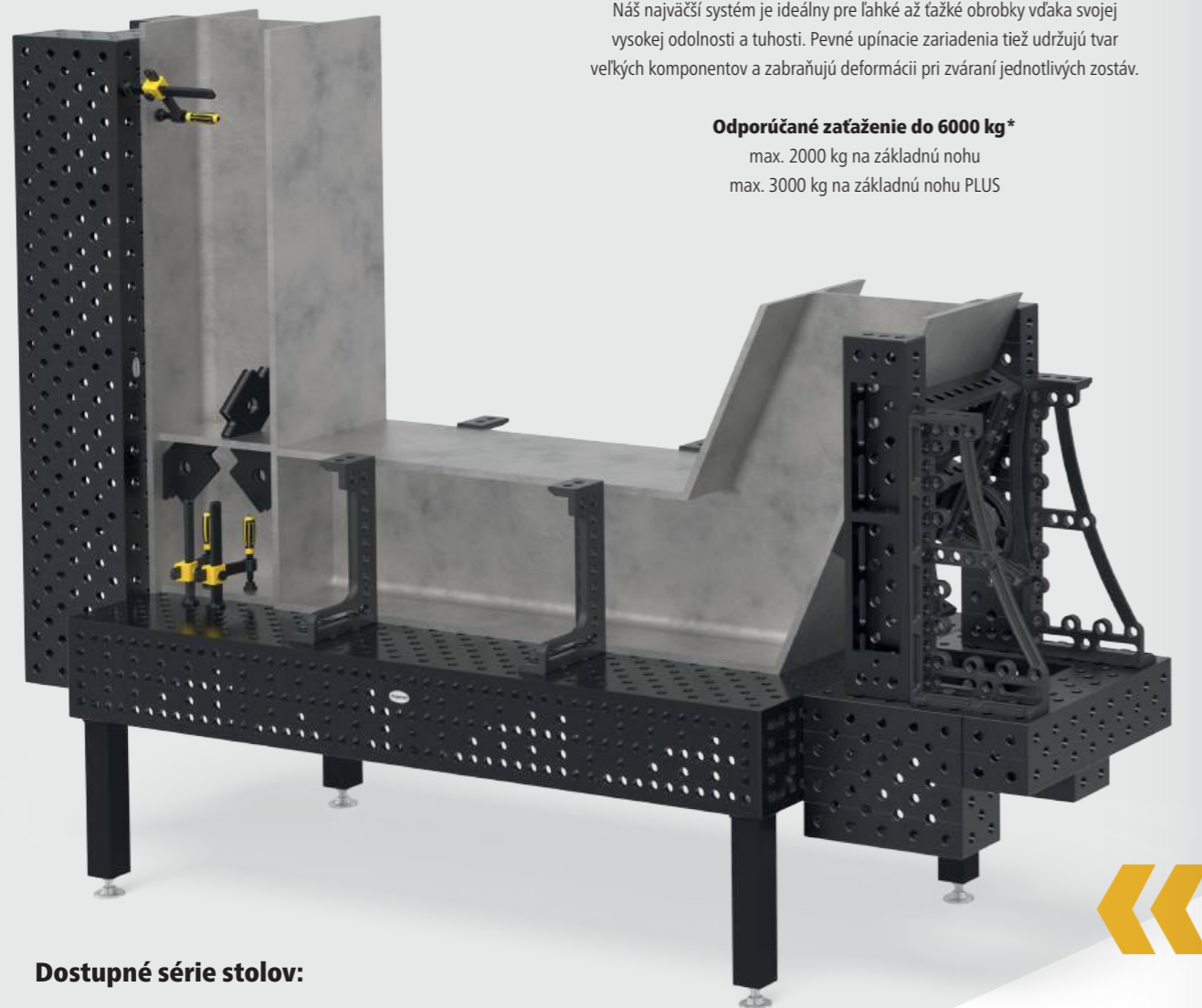

### Dostupné série stolov:

Basic (X8,7) Basic (750)  
Professional (750)  
Extreme (X8,7) Extreme (X8,8) PLUS

### Rozstup otvorov:



www.siegmond.com/  
F-tables

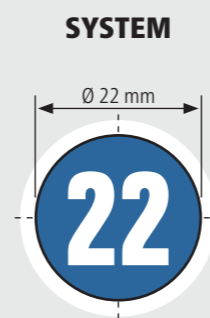

## Priemerné konštrukcie

Náš System 22 odporúčame pre drobné až stredne ťažké zvárané konštrukcie. Pre všetkých, ktorí sa nevedia rozhodnúť.

**Odporúčané zaťaženie do 3000 kg\***  
max. 1500 kg na základnú nohu



### Dostupné série stolov:

Professional (750)  
Extreme (X8,7) Extreme (X8,7) PLUS

### Rozstup otvorov:

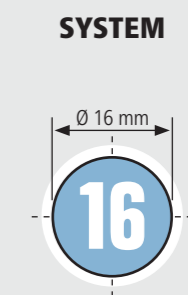

## Zložité konštrukcie

Náš System 16 je tým správnym rozhodnutím pre jemné konštrukcie, ako sú zábradlia alebo rámové konštrukcie.

**Odporúčané zaťaženie do 2000 kg\***  
max. 1000 kg na základnú nohu



### Dostupné série stolov:

Basic  
Professional (750)  
Extreme (X8,7) Extreme (X8,7) PLUS

### Rozstup otvorov:



# JEDINEČNÉ ZVÁRACIE STOLY SIEGMUND

## Celosvetovo 100000-krát overené

Naše zváracie a upínacie stoly sa vyznačujú najvyššou kvalitou, odolnosťou a presnosťou. Na našich stoloch je možné vykonávať nielen zvaračské práce, ale aj upínacie a montážne práce všetkého druhu s materiálmi ako drevo a plast. Do našich zvaračích stolov sme investovali veľa vývoja, aby sme vám dnes mohli ponúknuť vysoko efektívny pracovný základ.

- ✓ dlhá životnosť
- ✓ unikátne materiály
- ✓ vysoké zaťaženie
- ✓ vysoká presnosť a presné upnutie
- ✓ rovnaký základ pre všetky úlohy
- ✓ vysoká spokojnosť zákazníkov

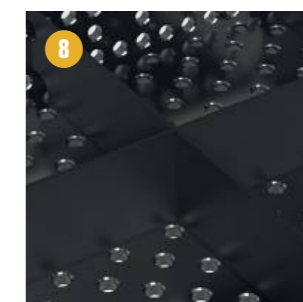
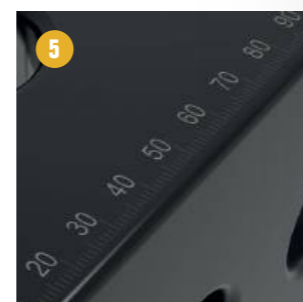
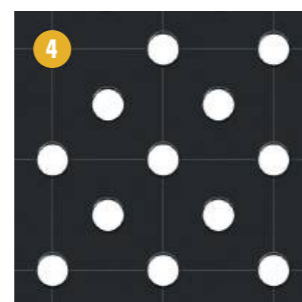
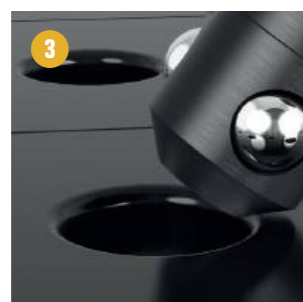
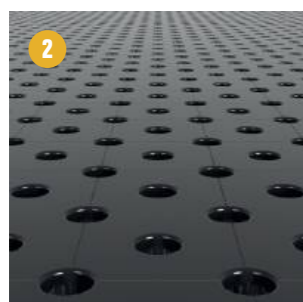

### 1 Jedinečné materiály vyvinuté nami

Náš materiálový vývoj už získal ocenenia.

- vysoká základná tvrdosť
- zlepšené výsledky nitridácie
- zlepšená rozmerová stabilita

### 2 Povrch

- presne vyfrézovaný povrch
- znížené nároky na údržbu a lepšia ochrana proti korózii prostredníctvom plazmanitridovania

### 3 Zaoblené systémové otvory

- jednoduchšie vkladanie čapov a príslušenstva
- ešte menšia prilnavosť rozstrekú na okrajoch systémových otvorov
- menšie poškodenie okrajov otvoru

### 4 Raster

- paralelné čiary pre lepšiu orientáciu s rozstupom 50 mm (System 16) alebo 100 mm (System 22 a 28)
- umožnené presné upnutie

### 5 Milimetrová stupnica

- milimetrová stupnica na všetkých štyroch stranách
- šetrí čas pri upínaní a nastavení

### 6 Prepracované zaoblenia

- zaoblené hrany a rohy
- znížené riziko zranenia
- ochrana komponentov a príslušenstva pred poškodením

### 7 Bočný panel

- dodatočná upínacia plocha
- na predĺženie a spájanie stolov

### 8 Rebrovanie

- pre optimálnu stabilitu a tuhosť dosky stola
- pre všetky typy stolov a veľkostí

### 9 Stabilné nohy stola

- optimálne rozloženie tlaku
- vysoká pevnosť zaisťuje presnosť povrchu stola
- dostupné rôzne verzie

# ROZHODNITE SA PRE SVOJU SÉRIU STOLOV

S našimi typmi stolov poskytujeme vhodný pracovný základ pre každú výzvu a každú požiadavku. Vyberte si z troch rôznych materiálov.



www.siegmund.com/  
F-hardness



## Professional 750

- Vysoko kvalitná oceľ S355J2+N
- plazmanitridované a potiahnuté BAR povlakom
- Štandardná verzia s normálnou mriežkou
- System 22 a 28 s diagonálnym rastrom ako špeciálna verzia
- Bočnica stola s dvoma radmi otvorov



## Extreme 8.7

- Tvrdená nástrojová oceľ X8.7
- plazmanitridované a potiahnuté BAR povlakom
- výrazne vyššia základná tvrdosť
- najvyššia presnosť aj po použití
- pre náročnú prácu
- System 16 s normálnym rastrom, System 22 a 28 s diagonálnym rastrom
- Bočnica stola vyrobená z ocele S355J2+N
- System 16 a 28 s dodatočným radom otvorov na bočnici stola



## Basic 750 / Basic 8.7

- vysoko kvalitná oceľ S355J2+N alebo nástrojová oceľ X8.7
- plazmanitridované a potiahnuté BAR povlakom
- na jednoduchú prácu
- System 16 s normálnym rastrom, System 28 s normálnym rastrom alebo diagonálnym rastrom
- žiadny alebo skrátený bočný panel stola



## Extreme 8.7 PLUS

- Tvrdená nástrojová oceľ X8.7
- plazmanitridované a potiahnuté BAR povlakom
- výrazne vyššia základná tvrdosť
- najvyššia presnosť aj po použití
- pre obzvlášť náročnú prácu
- System 16 s normálnym rastrom, System 22 s diagonálnym rastrom
- Bočnica stola vyrobená z ocele S355J2+N
- zvýšená tuhosť dosky stola vďaka extra vysokým bočným panelom a rebrovaniu



## Extreme 8.8 PLUS

- Tvrdená nástrojová oceľ X8.8
- plazmanitridované a potiahnuté BAR povlakom
- extrémne vysoká základná tvrdosť
- maximálna odolnosť proti nárazu
- najvyššia presnosť aj po použití
- pre mimoriadne náročnú prácu
- System 28 s diagonálnym rastrom
- Bočnica stola vyrobená z ocele S355J2+N
- zvýšená tuhosť dosky stola vďaka extra vysokým bočným panelom a rebrovaniu



# MATERIÁL

Vytvorili sme pre Vás vyhodnotenie vlastností materiálov, aby sme Vám zjednodušili porovnanie a výber rôznych materiálov zváracích stolov.

	750 Oceľ S355J2+N (bez plazmanitridovania)	750 Oceľ S355J2+N (s plazmanitridovaním)	750 Nástrojová oceľ X8.7	750 Nástrojová oceľ X8.8
Základná tvrdosť	★★	★★	★★★★★★	★★★★★★
Tvrdosť povrchu	★★	★★★★★★	★★★★★★	★★★★★★
Odolnosť proti nárazu	★★	★★★	★★★★★★	★★★★★★
Odolnosť voči ryhám	★★	★★★★	★★★★★★	★★★★★★
Odolnosť proti rozstretu zváracích guľčiek	★	★★★★★★	★★★★★★	★★★★★★
Odolnosť proti korózii	★	★★★★★★	★★★★★★	★★★★★★
Bodové zataženie	★★★	★★★★	★★★★★★	★★★★★★
Rovinnosť v novom stave	★★★★★★	★★★★★★	★★★★★★	★★★★★★
Zachovanie rovinnosti pri vysokom zatažení	★	★★★	★★★★	★★★★
Životnosť	★★	★★★★	★★★★	★★★★

## Základná tvrdosť



## Tvrdosť povrchu

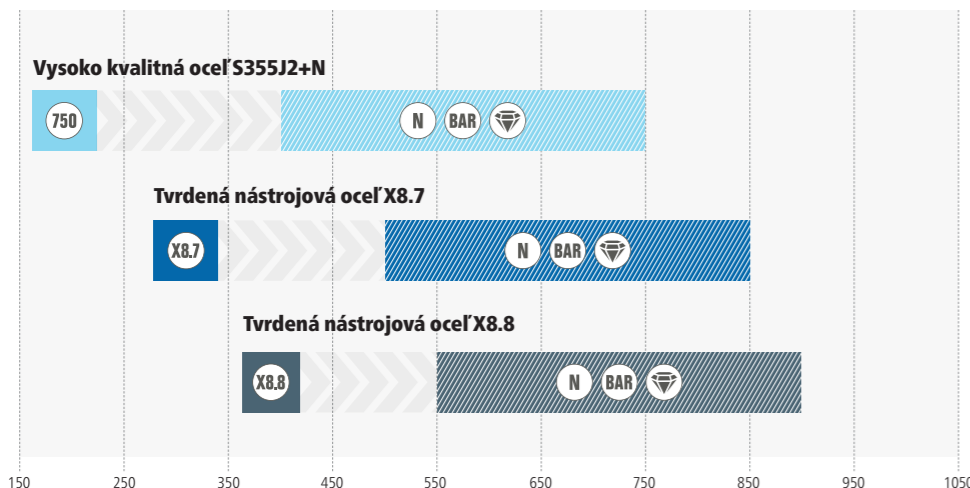

Vysoká základná tvrdosť je rozhodujúca pre vysokú odolnosť proti nárazu a dlhú životnosť zváracieho stola. Následné plazmanitridovanie a BAR povlak majú za následok zjemnenie povrchu, ktoré vytvrdzujú materiál a chránia ho pred poškrabávaním, koróziou a príľnavosťou rozstretu zvárania. Iba kombináciou vysokej základnej tvrdosti a plazmanitridovania je možné dosiahnuť povrch s nízkou mierou opotrebovania a vysokou odolnosťou.

Približné hodnoty v HV

# PLAZMANITRIDOVANIE

## Osvedčená povrchová úprava

Plazmanitridovanie Siegmund je osvedčenou povrchovou úpravou našich zváracích stolov. Termochemický proces vedie k povrchom, ktoré sú odolnejšie voči opotrebovaniu, odolnejšie voči korózii a trvácnejšie. Rozstrek zvárania príľne podstatne menej na stôl s plazmanitridovaním ako na zváracie stoly bez tejto úpravy. Vďaka tomu je aj po rokoch lepšie zachovaná rovinnosť povrchu. Vzhľadom na výrazné zvýšenie životnosti a zvýšenú odolnosť zváracích stolov o cca 20-30% sa plazmanitridovanie vždy oplatí.

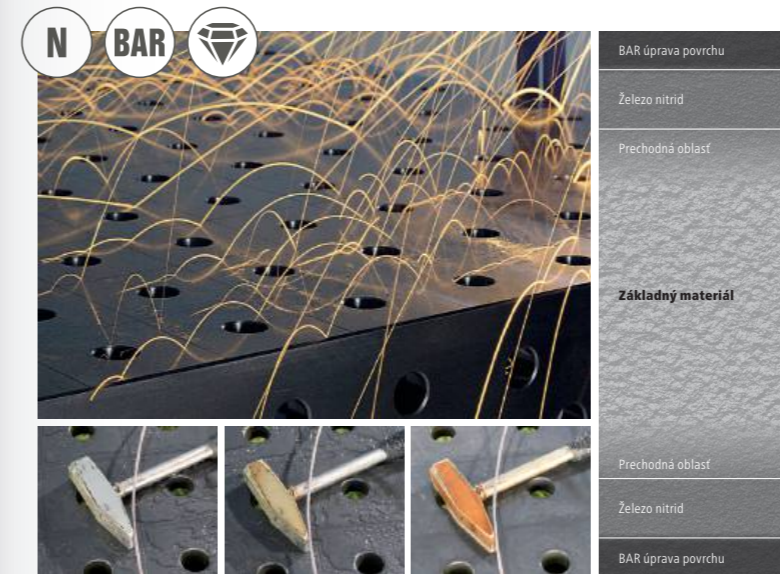

## Čo je plazmanitridovanie?

Plazmanitridovanie je termochemický difúzný proces na vytvrdzovanie povrchovej vrstvy. Povrchová vrstva obrobku alebo súčiastky je obohatená o dusík, ktorý vytvára na povrchu súčiastky a v oblasti blízko povrchu vrstvu ochrany proti opotrebovaniu a korózii. Výrobný proces prebieha vo vákuu pri teplote okolo 500 stupňov Celzia. V spojení s dodatočnými výrobnými krokmi vieme vytvoriť produkt takmer bez deformácií.

Plazmanitridovanie je jedným z najekologickejších procesov kalenia, pretože na tento proces kalenia sú potrebné iba dusík, vodík a kyslík. Tieto plyny sú hlavnými zložkami vzduchu. V spoločnosti Siegmund je potrebná energia dodávaná výlučne elektricky, namiesto fosílnych palív, ktoré sú inak obvyklé na takomto trhu pre potreby ohrevu komponentov.

- ✔ Odolné a trvácne povrchy
- ✔ Odolné voči poškrabaniu
- ✔ Odolnosť proti korózii
- ✔ Výrazne menšia príľnavosť rozstretu pri zváraní

## BAR úprava povrchu

Jedinečné pre Siegmund je následná BAR úprava povrchu zváracích stolov a mnohých dielov a nástrojov, ktorá nasleduje po plazmanitridovaní. Povlak BAR (Black-Anti-Rust povlak) dodatočne vyhladzuje povrch a zvyšuje ochranu proti korózii.

- ✔ Zosilnená ochrana proti korózii
- ✔ Dodatočné vyhladenie povrchov



www.siegmund.com/  
F-plasma

# NAŠE ZVÁRACIE STOLY V AKCII: OD KONŠTRUKCIE ZÁBRADLIA AŽ PO HVIEZDNU LOĎ

Ako najväčší výrobca zváracích stolov na svete môžeme čerpať z bohatých skúseností mnohých našich medzinárodných zákazníkov. Objavte na našej webovej stránke viac ako 200 praktických príkladov priamo z dielni našich zákazníkov a využite všestranné možnosti použitia našich zváracích stolov.



[www.siegmond.com/  
F-practice](http://www.siegmond.com/F-practice)



## Naše produkty pre priemysel a remeselnú výrobu



Automatizácia



Stroje a zariadenia,  
konštrukcia závodov



Oceľová a kovová  
konštrukcia



Konštrukcia vozidiel



Konštrukcia lodí



Konštrukcia lietadiel



Poľnohospodárstvo



Javisková technika

## STAGECO Tildonk (BE)



Kovové konštrukcie &  
Javisková technika

Stageco ponúka širokú škálu výnimočných a veľkolepých scénických riešení pre vonkajšie aj vnútorné použitie vo všetkých rozmeroch. Influencer Ben „The Steelhouse“ pracuje v spoločnosti Stageco a natáča jedinečné projekty. Pódiá pre svetové hviezdy z hudobného priemyslu a renomované festivaly vyžadujú presnosť a mimoriadnu nosnosť, ktoré je možné vďaka modulárnemu systému Siegmond rýchlo zrealizovať a precízne vyrobiť.



# DOMAENIKUM

Leinefelde (DE)



Oceľová a kovová  
konštrukcia

Domaenikum predstavuje kreatívne remeslo a individuálne riešenia v oblasti interiérového dizajnu, ako aj výstavby obchodov a veľtrhov. Na presné splnenie špecifických požiadaviek svojich zákazníkov sa Domaenikum spolieha na naše produkty Siegmond. To umožňuje efektívnu a presnú výrobu produktov na mieru.

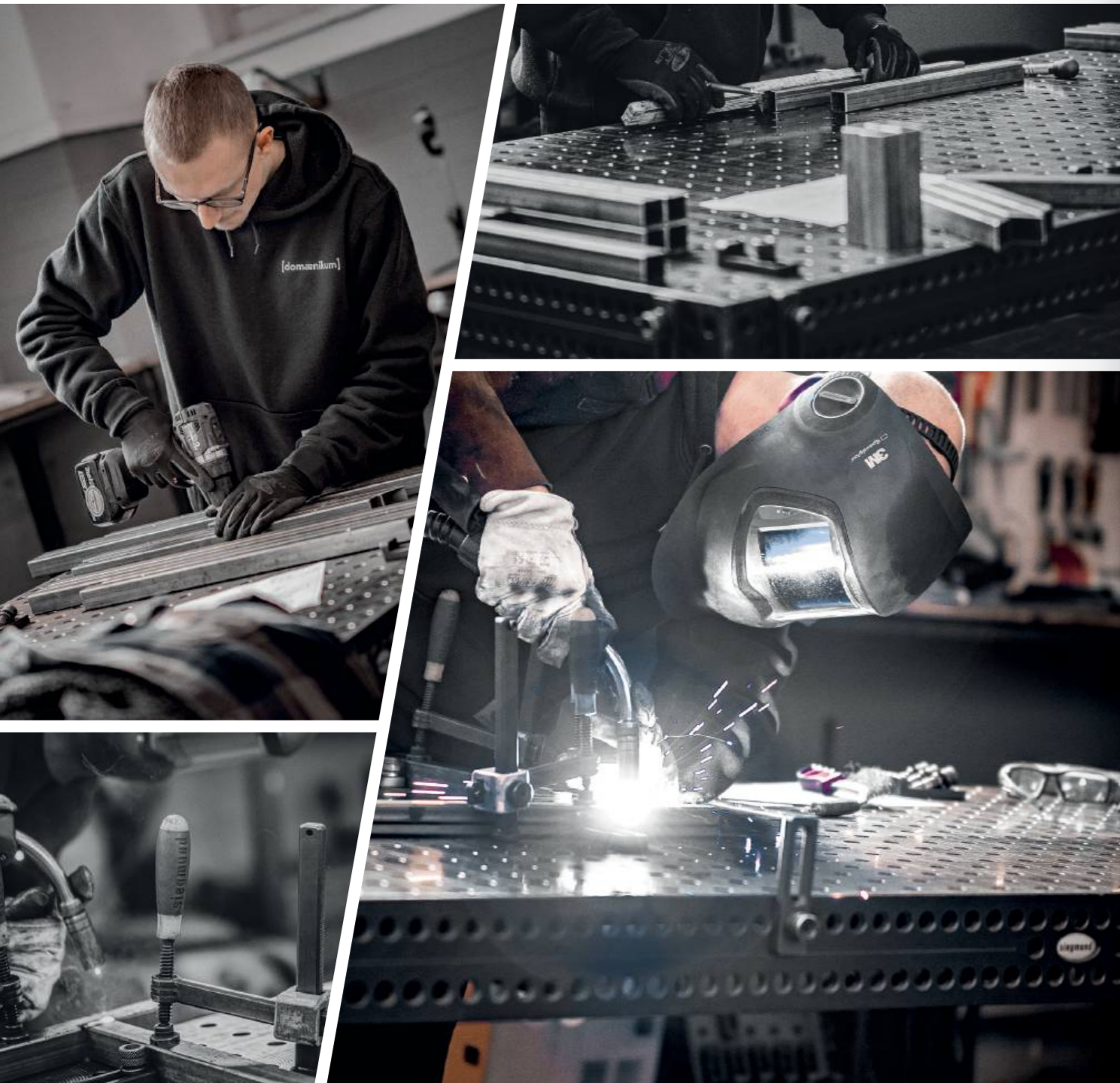

# HAMLIN WELDING

Melbourne, Florida (USA)



Oceľová a kovová  
konštrukcia

Hamlin Welding And Fabricating LLC na Floride sa špecializuje na zákazkový nábytok, sochy a rôzne produkty pre luxusnú bytovú výstavbu. Všestrannosť produktov Siegmond a vysoká variabilita výroby zariadení umožňujú rýchly, časovo nenáročný a presný výrobný proces.

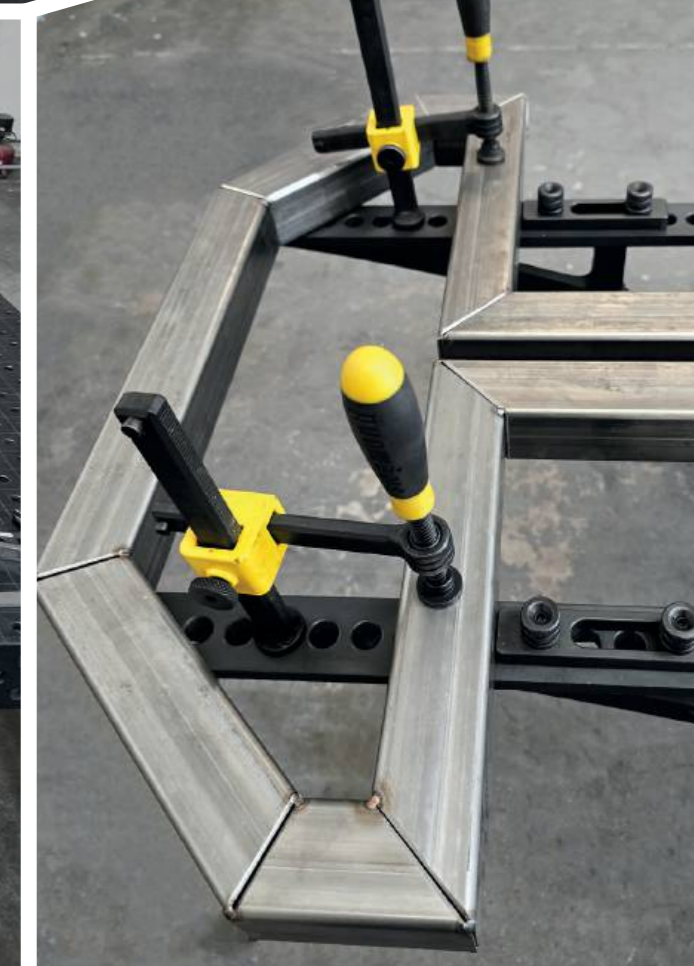
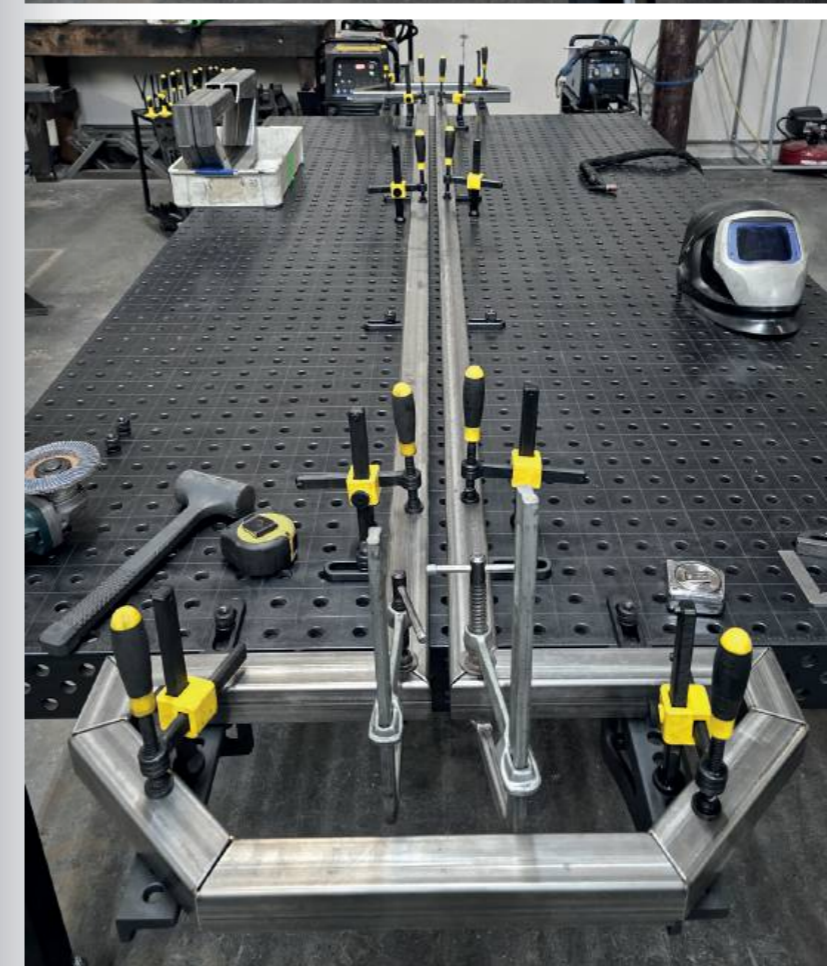
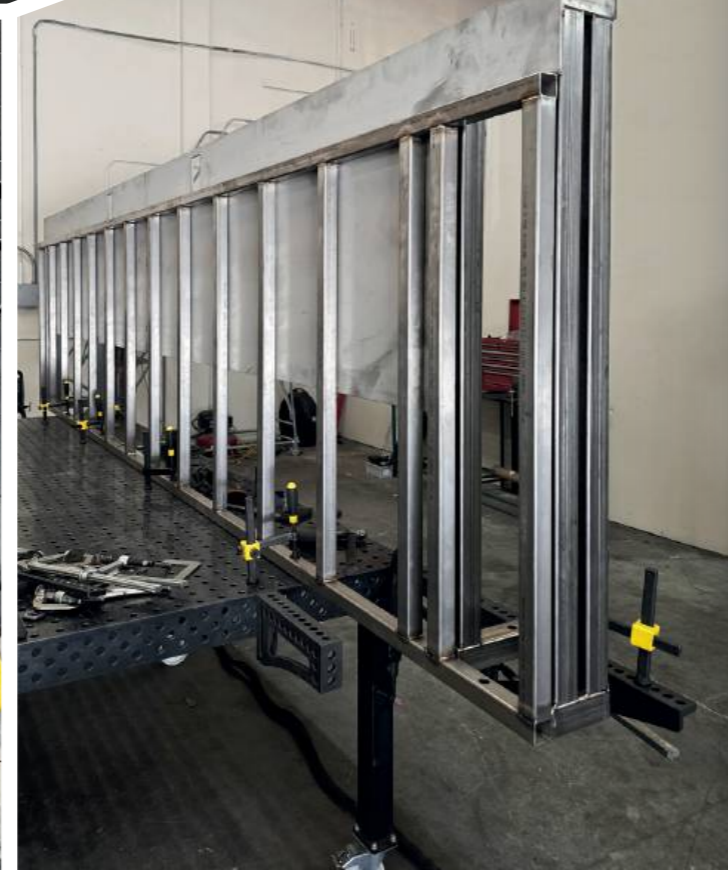
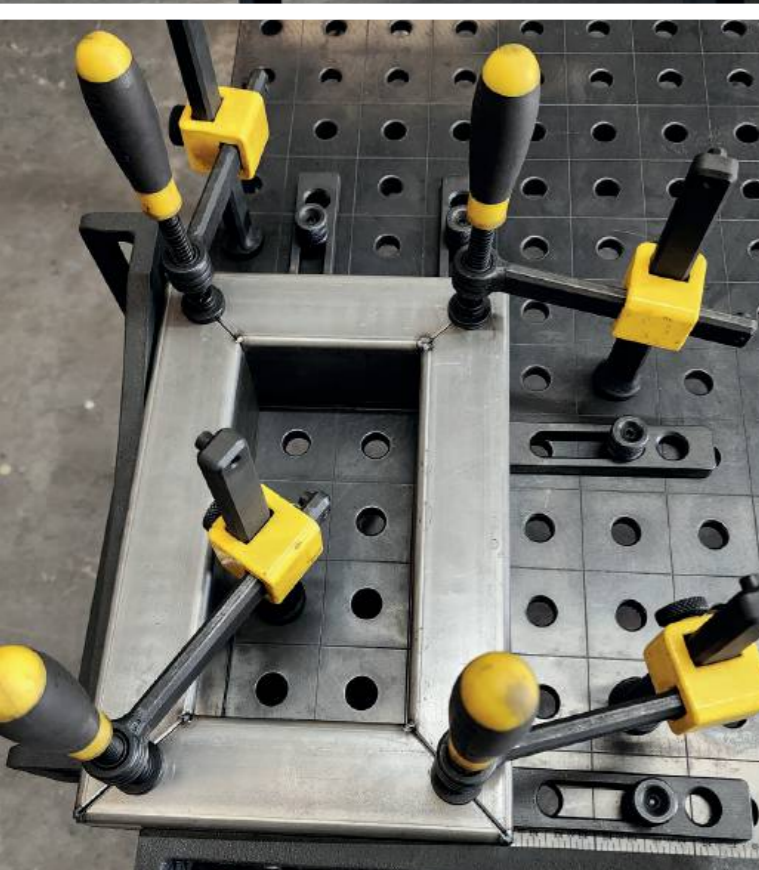

# SUVI OÜ

Tartu (EE)



Konštrukcia  
vozidiel

SUVI Performance predstavuje najvyššiu kvalitu a individualizáciu produktov pre motoristický šport. Či už jednotlivé komponenty alebo celé podvozky – výroba špeciálnych dielov si vyžaduje vysokú mieru variability a precíznosti upínania jednotlivých dielov. S našim stolom Professional Extreme 8.8 PLUS a príslušenstvom pozostávajúcim z upínačov, čapov a uholníkov je možné projekty realizovať rýchlo a bez veľkého prerábania.

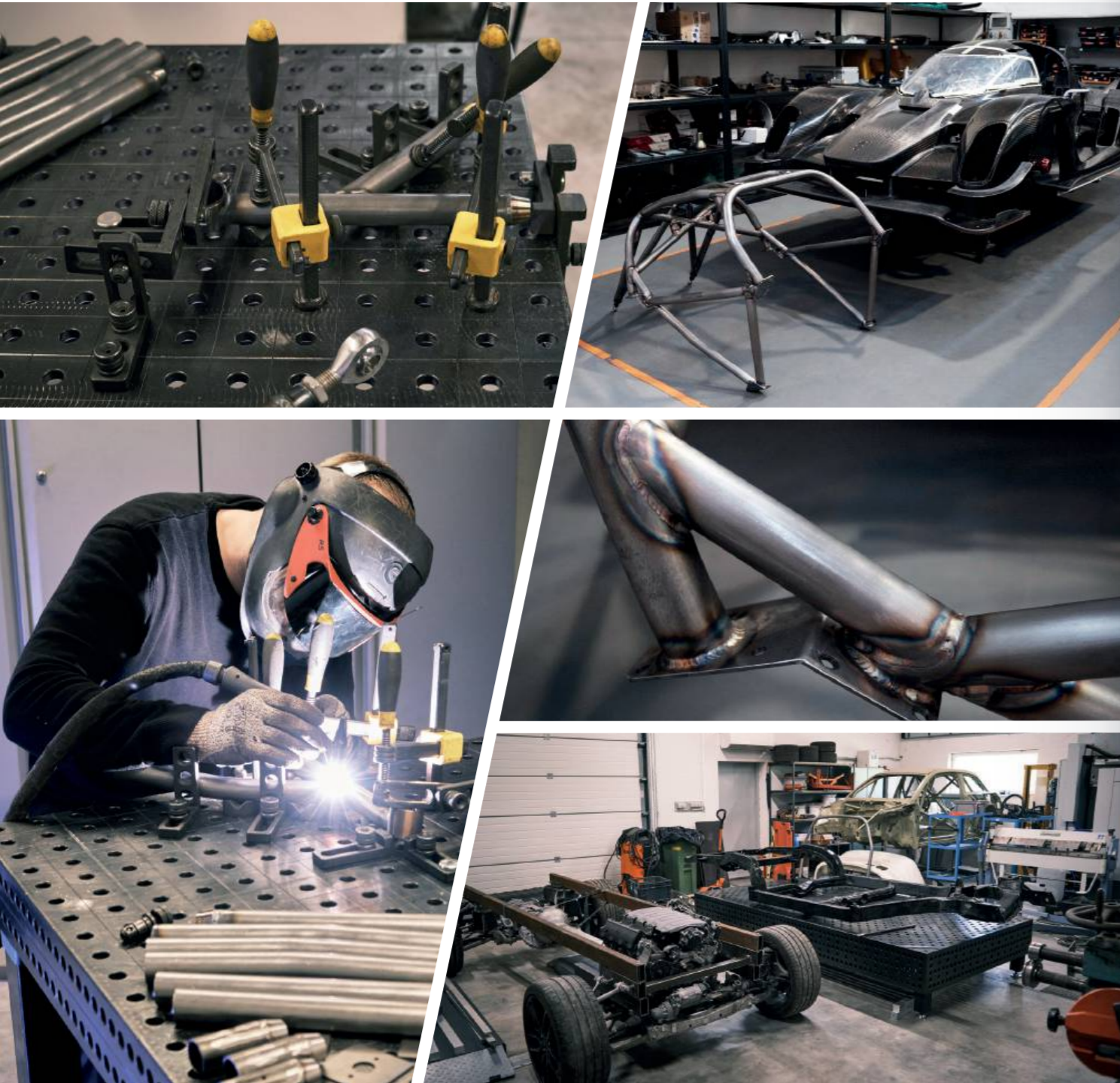

# BAILEY BUILT WHEELCHAIRS

USA



Oceľová a kovová  
konštrukcia

Invalídne vozíky spoločnosti Bailey Built Wheelchairs uľahčujú každodenný život ľuďom s obmedzenou pohyblivosťou. Každodenné výzvy, ako sú nerovný terén, sa dajú ľahko zvládnuť s manuálnymi alebo automatickými invalidnými vozíkmi. Aby bolo možné realizovať rozmerovo presným spôsobom špeciálne požiadavky zákazníkov, Bailey Built Wheelchairs sa spolieha na naše zväracie stoly a príslušenstvo Siegmund, ktoré umožňujú rýchlu a presnú prácu.

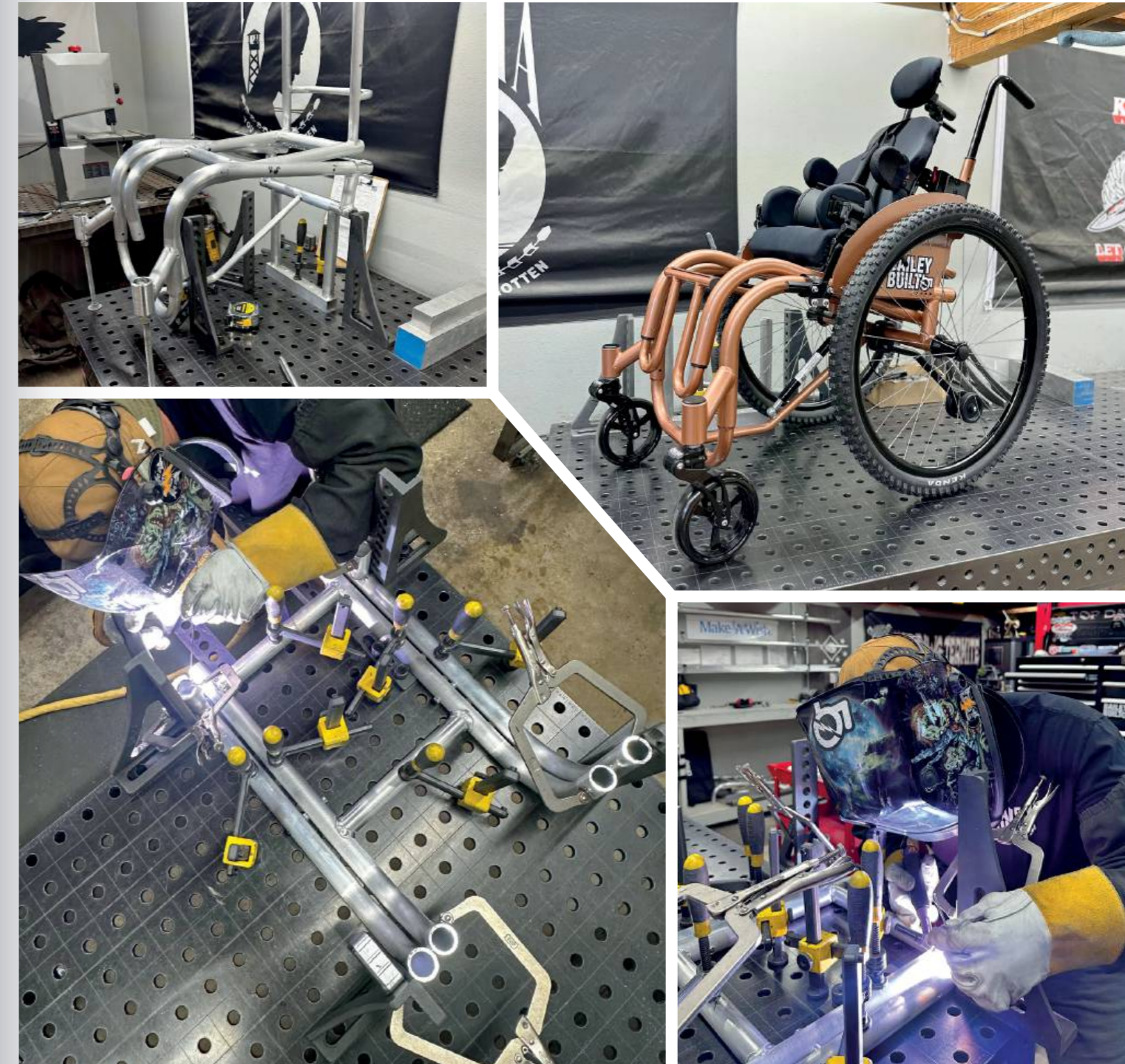



# NEW REVOLÚCIA: SIEGMUND PRACOVNÝ STÔL

Pracovný stôl je nevyhnutným nástrojom v každej dielni. Ponúka stabilnú pracovnú plochu využiteľnú na rôzne úlohy ako je opracovanie kovov a dreva, opravy či montáže.

Prinášame revolúciu na trhu pracovných stolov spojením kvalít bežného pracovného stola so silnými stránkami našich zväracích stolov Siegmund a rozsiahleho modulárneho systému. Výsledkom je inovatívny pracovný stôl pre každého – pracovný stôl Siegmund.

Na splnenie potrieb každého remeselníka a jeho výziev je pracovný stôl Siegmund dostupný v rôznych verziách: s pevnou ocelovou platňou pre zväracie práce alebo s hliníkovými profilmi stola pre maximálnu flexibilitu. Vďaka nákladovo efektívnej výrobe vo veľkých množstvách vám môžeme ponúknuť vysokokvalitný a cenovo dostupný pracovný stôl Siegmund, ktorý je vynikajúci aj pre domáce kutilské projekty.

- ✓ na výber rôzne pracovné povrchy
- ✓ rôzne veľkosti
- ✓ ľahký a robustný základný rám
- ✓ Flexibilita vďaka systému otvorov
- ✓ výškovo nastaviteľné nohy
- ✓ Maximálne odporúčané zaťaženie stola: cca. 250 kg
- ✓ exkluzívny dizajn Siegmund
- ✓ kompatibilné s príslušenstvom Siegmund



184



## Vaše výhody

- 1 Ocelová platňa**
  - dierovaná platňa vyrobená z kvalitnej ocele S355J2+N
  - plazmanitridované a potiahnuté BAR povlakom
  - Hrúbka materiálu cca. 12 mm
  - Systémové otvory na doske s rozstupom 50x50 mm
- 2 Hliníkový profil stola**
  - Hliníková doska stola
  - Hrúbka materiálu cca. 24 mm
  - Systémové otvory na doske s rozstupom 50x50 mm
  - s priečnymi drážkami v tvare šesťuholníka
- 3 Ďalšie príslušenstvo**
  - Sub Table Box: praktický úložný priestor, uzamykateľné
  - Stôl pre zariadenia
  - Držiak náradia
  - Upínače
  - rôzne uholníky a dorazy
  - neustále rozširovanie príslušenstva
- 4 Základný rám**
  - Základný rám vyrobený z hliníkových profilov
  - Maximálne odporúčané zaťaženie stola: cca. 250 kg
  - exkluzívny dizajn Siegmund
- 5 Nohy**
  - Drážka na pripevnenie konzol, zarážok atď.
  - k dispozícii ako fixná a výškovo nastaviteľná verzia
  - s jemným nastavením
  - Voliteľne dostupné s kolieskami



[www.siegmund.com/  
F-workbench](http://www.siegmund.com/F-workbench)

# NEW UNIVERZÁLNE: PEVNÁ OCEĽOVÁ PLATŇA

Naše vysoko presné oceľové plazmanitridované platne charakterizujú stabilitu, odolnosť a funkčnosť. Tieto extrémne robustné platne odolávajú vysokému zaťaženiu a teplotným zmenám bez deformácie. Obrábanie systémových otvorov sa vykonáva vo vysoko presných vrtiacich a frézovacích centrách a nie len lacným laserovým procesom.

Náš jedinečný proces plazmanitridovania vytvára povrch odolný voči poškrabaniu, korózii a deformácii, ktorý je chránený pred poškodením nástrojmi alebo obrobkami.

## Vaše výhody

- ✓ Vysoko kvalitná oceľ S355J2+N, plazmanitridované a BAR-úprava povrchu
- ✓ Odolné a trvácne povrchy
- ✓ Povrch poskytuje relatívne dobrú ochranu proti korózii v suchom prostredí
- ✓ Výrazne menšia prílnavosť rozstrekú pri zvarení
- ✓ osvedčené systémové otvory Siegmund (Ø 16 mm)
- ✓ vysoko presné systémové otvory so skosením v hornej a dolnej časti
- ✓ naše odporúčanie pre zvaračské a montážne práce

184



[www.siegmund.com/  
F-workbench](http://www.siegmund.com/F-workbench)

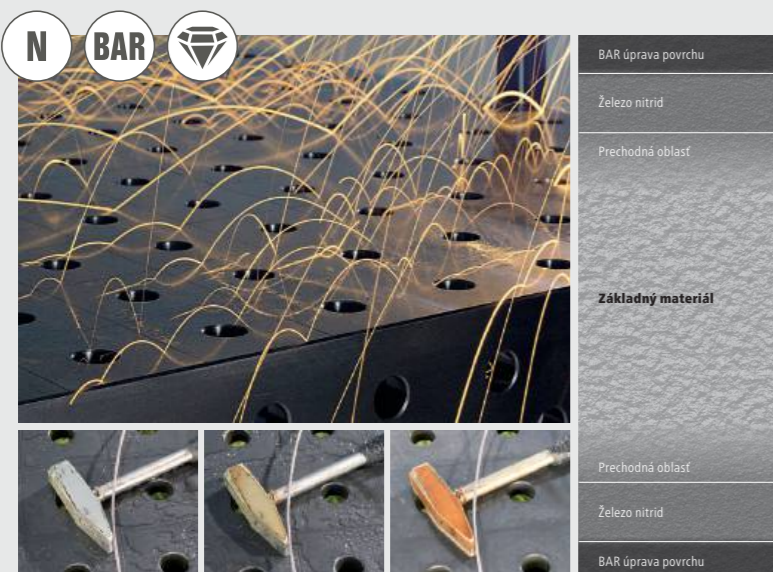

## Čo je plazmanitridovanie?

Plazmanitridovanie je termochemický difúzny proces na vytvrdzovanie povrchovej vrstvy. Povrchová vrstva obrobku alebo súčiastky je obohatená o dusík, ktorý vytvára na povrchu súčiastky a v oblasti blízko povrchu vrstvu ochrany proti opotrebovaniu a korózii. Výrobný proces prebieha vo vákuu pri teplote okolo 500 stupňov Celzia. V spojení s dodatočnými výrobnými krokmi vieme vytvoriť produkt takmer bez deformácií.

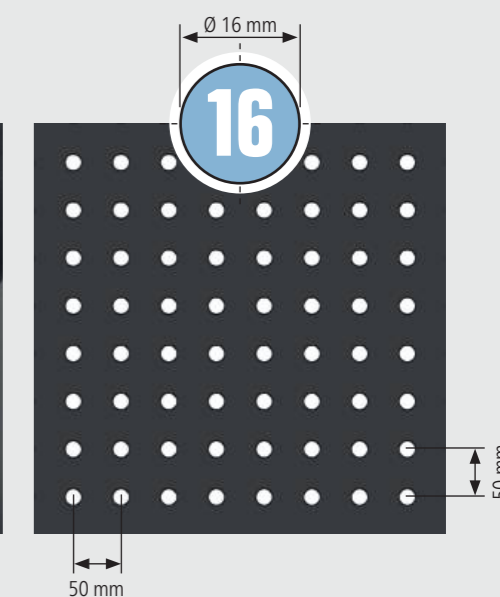
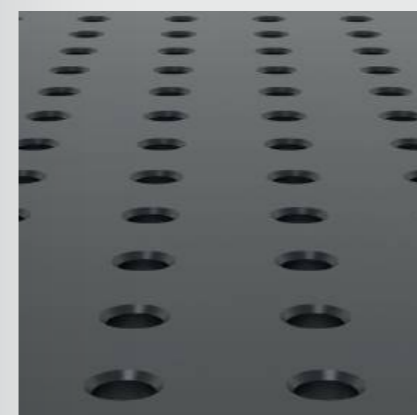

# NEW VÄČŠIA FLEXIBILITA VĎAKA HLINÍKOVÝM PROFILOM STOLOV

Pracovný stôl s hliníkovými profilmi je vybavený ako aj šesťhrannými drážkami tak aj systémovými otvormi. To vytvára ďalšie možnosti upnutia a upevnenia ako na povrchu stola, tak aj na krátkych stranách pracovného stola.

Rôzne posuvné bloky v kombinácii s upínacími puzdrami vytvárajú nekonečné možnosti upevnenia komponentov všetkého druhu. Naš pracovný stôl s hliníkovými stolovými profilmi odporúčame pre všetky montážne práce a všetky materiály.

## Vaše výhody

- ✓ profily stola je možné vymieňať jednotlivito
- ✓ osvedčené systémové otvory Siegmond (Ø 16 mm)
- ✓ ďalšie možnosti upnutia do šesťhrannej drážky
- ✓ posuvné bloky so závitom M5 alebo M6
- ✓ naše odporúčanie pre montáž alebo prácu s drevom

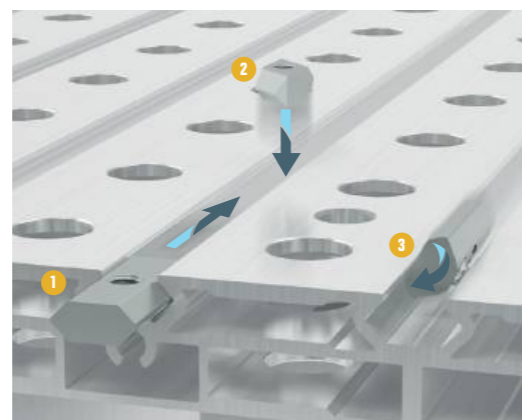
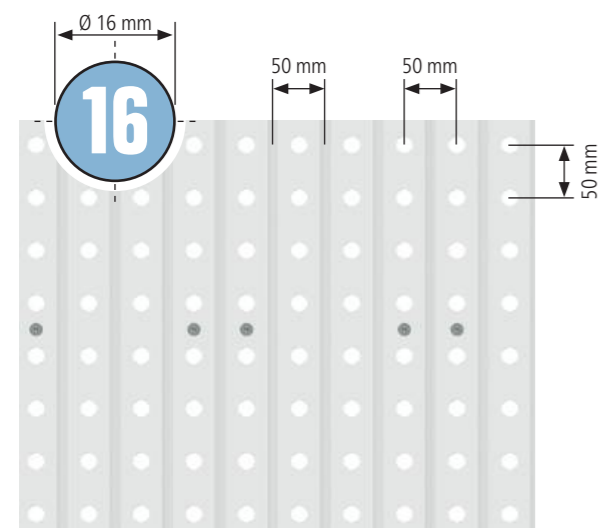

## Rôzne posuvné bloky

Všetky posuvné bloky sú vybavené závitom na upevnenie komponentov. V závislosti od tvaru môžu byť posuvné bloky vložené do drážky z boku alebo zhora.



- 1 Posuvný blok HX8 s guľôčkou
- 2 Posuvný blok HX8 otočný
- 3 Posuvný blok HX8 vložiteľný s guľôčkou

[www.siegmond.com/  
F-workbench](http://www.siegmond.com/F-workbench)



# NEW VYTVORTE SI SVOJ VLASTNÝ INDIVIDUÁLNY PRACOVNÝ STÔL

## Rozšírenie pracovnej plochy pomocou nadstavcov

Bez ohľadu na to, aká veľká je pracovná plocha, v konečnom dôsledku môže byť vždy o niečo väčšia. S našimi nadstavcami jednoducho rozšírite pracovnú plochu vášho pracovného stola, či už o priestor pre náradie, pre väčšie obrobky alebo pre väčšiu flexibilitu a pracovný komfort.

Predĺženie možno jednoducho namontovať do šesťhrannej drážky základného rámu pracovného stola pomocou niekoľkých krokov.



Vaša dielňa.  
Váš projekt.  
Váš pracovný stôl.



## Integrácia vašich zariadení so stolmi

Pomocou našich stolov pre zariadenia môžete svoje stacionárne stroje bezpečne pripevniť k pracovnému stolu Siegmond tak, aby boli kedykoľvek pripravené na použitie. Či už ide o vrtačku, pílu alebo frézku, voľne pohyblivé posuvné bloky v šesťhrannej drážke hliníkových profilov stola sa prispôbia montážnym otvorom vašich strojov.

Vytvorte si vlastné individuálne pracovné prostredie, ktoré vám bude dokonale vyhovovať!

[www.siegmond.com/  
F-workbench](http://www.siegmond.com/F-workbench)



# SIEGMUND WORKSTATION: NOVÁ GENERÁCIA

Rodina produktov Siegmund Workstation sa rozrástla: Teraz si môžete vybrať z troch veľkostí rámu pracovnej stanice. Ponúkame aj uzatváracie steny.

So Siegmund Workstation získate cenovo dostupné pracovisko na malom priestore s množstvom úložného priestoru v obvyklej kvalite Siegmund. Všetko príslušenstvo je kompatibilné s dierovanými doskami pracovnej stanice, čo vám umožňuje vykonávať na nich všetky druhy zvárania, upínania alebo montáže. Bez ohľadu na to, či pracujete s drevom alebo stavíte a zvárate kovové konštrukcie, pracovisko je rovnako všestranné ako vaše nápady a úlohy.

- ✔ presná pracovná plocha
- ✔ pevný rám
- ✔ stabilné zásuvky
- ✔ všestranný
- ✔ individuálne konfigurovateľné
- ✔ rôzne veľkosti
- ✔ Priestor pre skladovanie a organizáciu



**Workstation 0806**  
Pracovná plocha 800x600 mm



**Workstation 1208**  
Pracovná plocha 1200x800 mm



**Workstation 1212**  
Pracovná plocha 1200x1200 mm

## Srdce každého pracovného stola – Pracovná doska

Pracovná doska musí vydržať vysoké zaťaženie. Máme pre Vás špeciálne pracovné dosky presne podľa Vašich požiadaviek – či už na pílenie, vŕtanie, zváranie, upínanie atď. V závislosti od verzie sú dierované platne vyrobené z ocele S355J2+N alebo nástrojovej ocele X8.7 a sú plazmanitridované a potiahnuté BAR povrchovou úpravou.

076 136 200



www.siegmund.com/  
F-workstation



## Základ – robustný rám

Robustný rám poskytuje pevnú základňu aj pre náročné operácie, ako je pílenie, brúsenie alebo vŕtanie.



# SVET WORKSTATION

## NEW Workstation 1212

Veľká pracovná plocha s maximálnym priestorom pre zváranie a nástroje.

- ✓ Police a zásuvky je možné individuálne konfigurovať
- ✓ Zásuvky je možné umiestniť vľavo a vpravo
- ✓ o 40% viac úložného priestoru
- ✓ Voliteľne dostupné s kolieskami
- ✓ Maximálna nosnosť: základná doska 1000 kg (bez platne) / Koliesko 400 kg (bez platne)

### Pracovná plocha 1200x1200 mm

16	X8.7	N	BAR	⚡	⚙
22	750	N	BAR	⚡	⚙
28	X8.7	N	BAR	⚡	⚙



www.siegmond.com/  
F-workstation



Spojením viacerých pracovných staníc môžete vytvoriť ešte väčšie pracovné priestory.

## UPDATE Workstation 1208

Všestraný pomocník v každej dielni s množstvom úložného priestoru.

- ✓ Police a zásuvky je možné individuálne konfigurovať
- ✓ Zásuvky je možné umiestniť vľavo a vpravo
- ✓ Voliteľne dostupné s kolieskami
- ✓ Voliteľne uzavreté a uzamykateľné
- ✓ Maximálna nosnosť: základná doska 1000 kg (bez platne) / Koliesko 400 kg (bez platne)

### Pracovná plocha 1200x800 mm

16	X8.7	N	BAR	⚡	⚙
22	750	N	BAR	⚡	⚙
28	X8.7	N	BAR	⚡	⚙



Jednoducho rozšíriteľné:  
Workstation 0806  
Workstation 1208  
2x 160408.N  
4x 160528

## NEW Workstation 0806

Ako malá pracovná stanica na prípravu práce alebo ako prídavný stôl pre Workstation 1208.

- ✓ Police a zásuvky je možné individuálne konfigurovať
- ✓ Maximálna nosnosť: základná doska 400 kg (bez platne)

### Pracovná plocha 800x600 mm

16	X8.7	N	BAR	⚡	⚙
----	------	---	-----	---	---



# NOVÝ KOĽAJNICOVÝ SYSTÉM

S našim štandardným kolajnicovým systémom pracujete len s jedným spojovacím rámom s rovnakou šírkou rozchodu, bez ohľadu na veľkosť stola, ktorú si vyberiete.

- ✔ jednotná šírka rozchodu
- ✔ 3 veľkosti stolov
- ✔ 1 spojovací rám v dvoch pracovných výškach
- ✔ Kolajnice sú kalené a chránené proti korózii
- ✔ pohyb po kolajnici bez námahy
- ✔ môže byť doručené rýchlo, pretože všetky položky sú štandardne skladované
- ✔ Možnosť inštalácie na podlahu aj do podlahy
- ✔ štruktúrovaný pracovný priestor s veľkým množstvom upínacích možností



[www.siegmund.com/  
F-railsystem](http://www.siegmund.com/F-railsystem)



120



## Kolajnice sú kalené a chránené proti korózii

Základové lišty s integrovanou kruhovou kolajnicou sú vyrobené z kvalitnej ocele S355J2+N a následne plazmanitridované. Tento proces dodáva kolajniciam nielen výnimočnú tvrdosť a odolnosť, ale ich aj spoľahlivo chráni pred koróziou.



# EFEKTÍVNE A BEZPEČNÉ RUČNÉ LASEROVÉ ZVÁRANIE

## Siegmund Laserová zväracia bunka

Ručné laserové zváranie sa rýchlo stalo dôležitou súčasťou zväracej techniky. Aby boli splnené zvýšené bezpečnostné požiadavky na ručné laserové zváranie, spoločnosť Siegmund vyvinula vhodnú bunku pre svoje zväracie stoly.

Laserová zväracia bunka poskytuje povinnú ochranu pred rozptýleným žiarením a odrazmi pre okolité osoby a predmety. Laserová zväracia bunka tiež znižuje rušenie spôsobené vonkajšími faktormi, ako je prúdenie vzduchu alebo častice nečistôt. V prípade potreby môže byť laserová zväracia bunka vybavená aj strechou.



250



### Bezpečná práca s laserovými zväracími zariadeniami

- ✓ individuálne konfigurovateľné
- ✓ kedykoľvek rozšíriteľné
- ✓ Ochrana pred rozptýleným žiarením a odrazmi
- ✓ Zníženie faktorov vonkajšieho rušenia
- ✓ Zlepšenie kvality zvárania

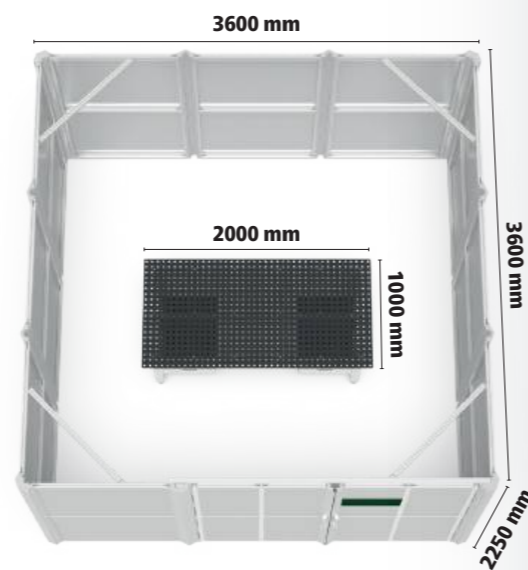

Demo obrázok! Počas procesu zvárania musia byť dvere zatvorené.



[www.siegmund.com/  
F-laser-cell](http://www.siegmund.com/F-laser-cell)

## Vaše výhody

- 1 Bočné steny**
  - nepriehľadné
- 2 Dvere**
  - vhodne nakonfigurovaná poloha dverí
  - so zväracou clonou
- 3 Zväracie stoly a pracovné stoly Siegmund**
  - Pracovným základom je zvärací stôl Siegmund alebo pracovný stôl Siegmund
  - kompatibilné so všetkými systémami
  - k dispozícii rôzne veľkosti buniek a stolov
- 4 LED indikátor priebehu**
  - indikátor signálu v zelenej / červenej farbe
  - na pravom a ľavom rohovom profile
  - bude integrované zákazníkom
- 5 Profily**
  - Bunka z modulárneho systému hliníkových profilov Siegmund
  - s extra lemovaním pre bočné steny
- 6 Strecha**
  - k dispozícii prípojenie pre systém odsávania (Ø 200 mm)
  - možné kedykoľvek doplniť



# VÁŠ ŠTART DO AUTOMATIZÁCIE A SÉRIOVEJ VÝROBY

## Využite výhody zväracej bunky Siegmund:

- ✓ konfigurovateľné a s možnosťou rozšírenia pre každú konkrétnu aplikáciu
- ✓ kompatibilný so všetkými typmi robotov a cobotov
- ✓ exkluzívny dizajn Siegmund buniek
- ✓ nízke počiatkové náklady a vysoká účinnosť
- ✓ kompaktný dizajn
- ✓ vysoký bezpečnostný štandard
- ✓ rýchly start-up



208



Štandardný model: na sklade  
Špeciálne vybavenie: Dodací termín cca. 6 týždňov



## Kompatibilita so štandardnými zväracími stolmi Siegmund

Zváracia bunka je k dispozícii aj so štandardnými zväracími stolmi Siegmund (2000x1000 mm, 2400x1200 mm, 3000x1500 mm) za príplatok. Pri štandardných zväracích stoloch Siegmund odporúčame uzavrieť systémové otvory krytkami (obj. č. 160238.10 a 280238.10), aby sa zabránilo neželanej cirkulácii vzduchu pri zváraní. Pre viac informácií prosím kontaktujte kedykoľvek naše obchodné oddelenie.



www.siegmund.com/  
F-cell



reddot winner 2023  
industrial design



Zváracia bunka 2400  
Black Edition

## Majstrovská kombinácia: Zváracia bunka Siegmund, upínací systém s nulovým bodom, dierované platne a nový upínací systém

- ✓ Malé a veľké série prípravkov bez námahy vytvorené pomocou upínacieho systému Siegmund
- ✓ Opakované a znovu použiteľné prípravky môžu zostať na dierovanej platni
- ✓ Vymeňte pripravenú dierovanú platňu rýchlo a presne pomocou upínacieho systému nulového bodu
- ✓ Spustíte proces zvárania robota
- ✓ Ochrana užívateľa pred rozstrekom zvárania a žiarením

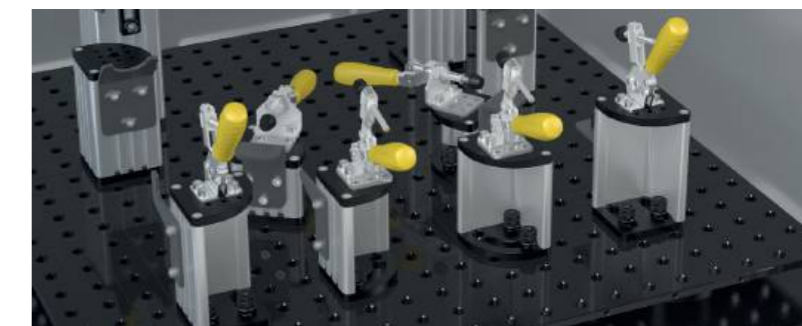

# VAŠA INDIVIDUÁLNA ZVÁRACIA BUNKA

Nakonfigurujte zváraciu bunku tak, aby zodpovedala vašmu zváraciemu stolu Siegmund. Všetky dvere a steny je možné umiestniť podľa želania.

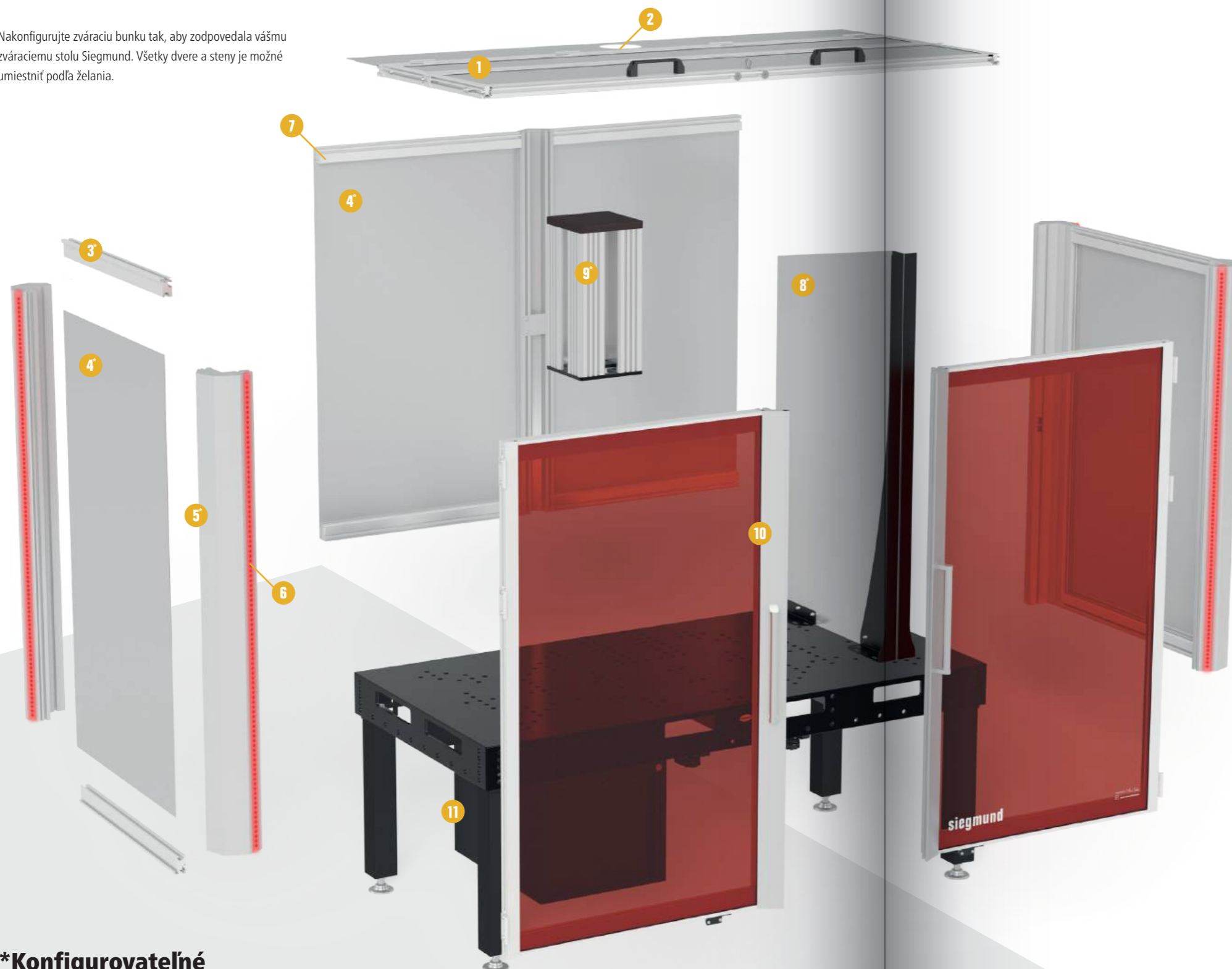

## \*Konfigurovatelné

Označené komponenty zváraciej bunky Siegmund je možné individuálne nastaviť. Kontaktujte nás prosím osobne.

### 1 Strecha

- vpredu výklopné prístupové dvere
- ručné otváranie pre prístup
- prístup pre žeriav na nakladanie

### 2 Odsávanie

- k dispozícii pripojenie pre systém odsávania

### 3 Profily

- Bunka z modulárneho systému hliníkových profilov Siegmund
- s extra lemovaním pre bočné steny

### 4 Bočná stena / Zadný panel

- ochrana proti rozstrekú zvarovania
- nepriehľadný hliníkový kompozitný panel
- alternatívne dvere alebo zváracie zásteny podľa ISO 25980

### 5 Rohový profil

- pevné bočné steny a dvere
- vysoká stabilita
- štandardná výška vo vnútri bunky cca. 1300 mm
- Na požiadanie je možné zmeniť výšku bunky

### 6 LED indikátor priebehu

- indikátor signálu v zelenej / červenej farbe
- na pravom a ľavom rohovom profile
- koordinované s robotom a zváracím zdrojom zákazníkom

### 7 Vnútorne osvetlenie

- Voliteľné

### 8 Deliaca stena

- Hliníkový kompozitný panel
- oddelenie bunky pre dvoch operátorov
- Deliaca stenu si musí zákazník prispôsobiť požiadavkám pre robota

### 9 Konzola

- individuálne nastavenie výšky
- zvýšená poloha pre cobot / robot
- Hliníkové profily s tvrdou papierovou doskou na elektrickú izoláciu
- individuálne prispôsobenie podľa použitého cobota / robota

### 10 Dvere

- zváracia clona podľa ISO 25980
- vhodne nakonfigurovaná poloha dverí

### 11 Sub Table Box pre zváraciu bunku

- bezpečné uloženie pneumatického zariadenia pre upínací systém nulového bodu



# NEW MALÝ POŽADOVANÝ PRIESTOR, VEĽKÝ VPLYV

## Upínacie čeluste Siegmund: Naše odporúčanie pre robotické zváranie

Upínacie čeluste sa vyznačujú flexibilným rozsahom upínania, ktorý umožňuje jednoduché a bezpečné upevnenie obrobkov rôznych veľkostí. Sú vhodné aj na upínanie plochých konštrukcií. Vďaka svojej malej interferenčnej kontúre vytvárajú ideálne pracovné podmienky, najmä pri použití v automatizácii a pri použití robotov.

- ✓ nízky interferenčný obrys
- ✓ odporúčané pre robotické zváranie
- ✓ flexibilný rozsah upínania
- ✓ spoľahlivé a presné upevnenie obrobkov
- ✓ rýchla a jednoduchá obsluha
- ✓ ideálne pre ploché komponenty



216

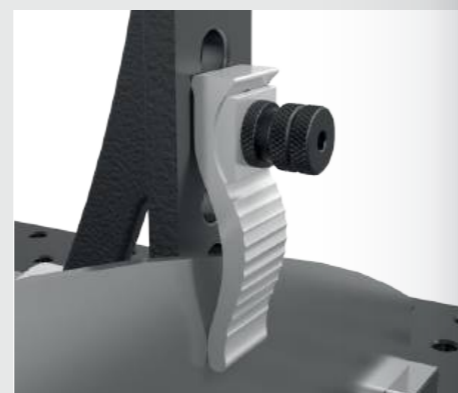
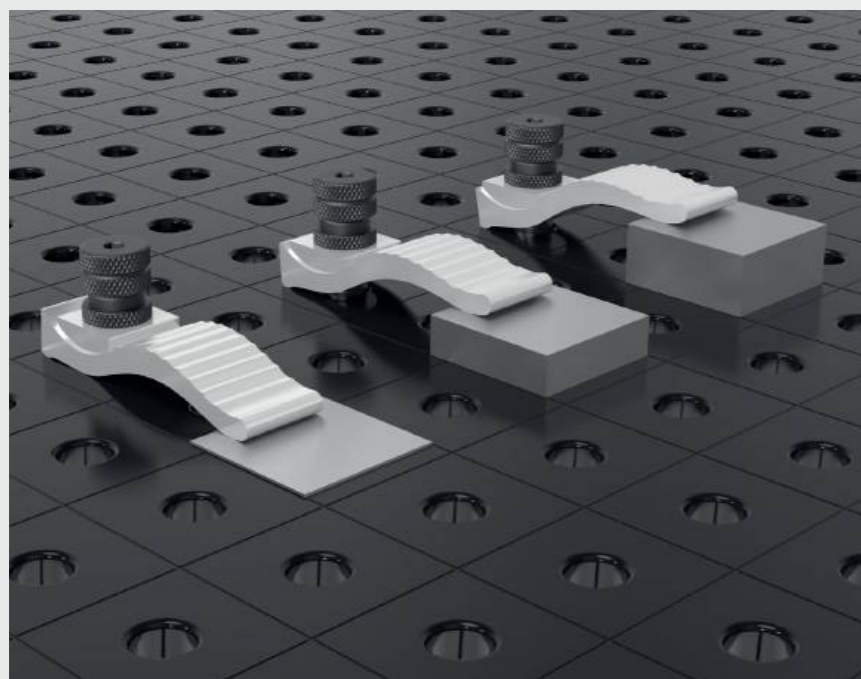

**Upínacie čeluste Siegmund:  
Ideálne podmienky v  
automatizácii vďaka nízkej  
interferenčnej kontúre**



[www.siegmund.com/  
F-clampingsystem](http://www.siegmund.com/F-clampingsystem)

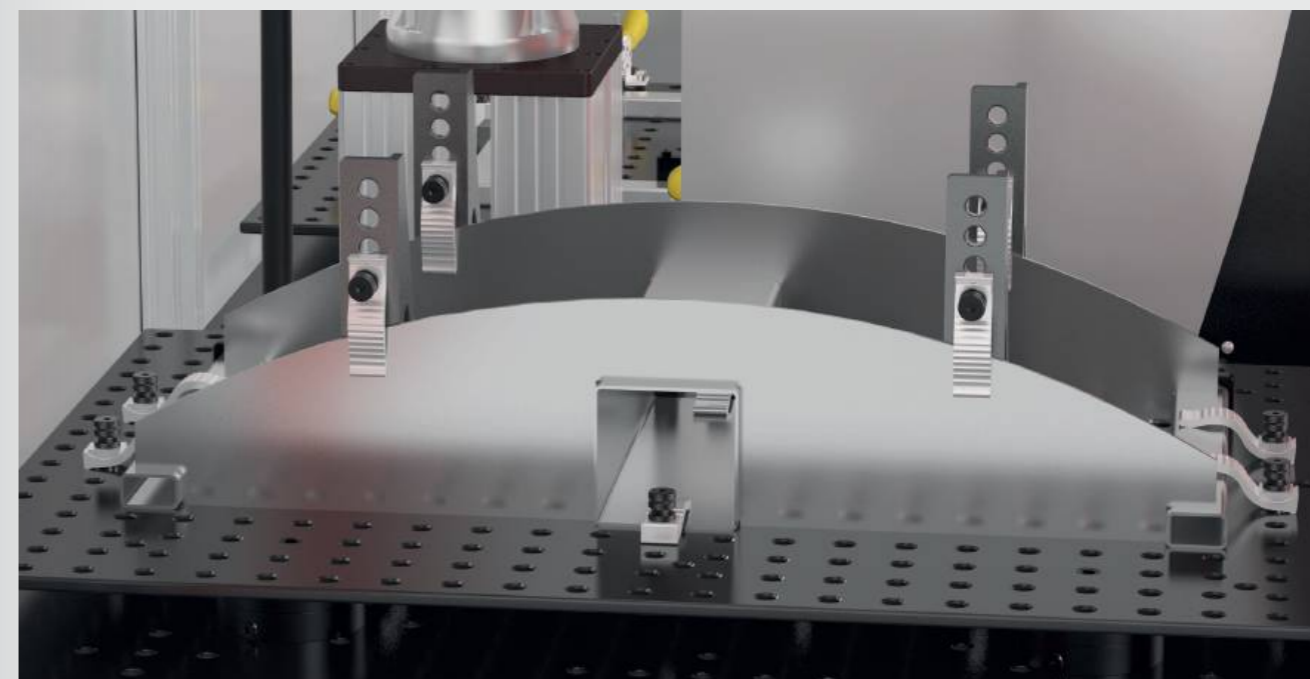

# DOKONALÁ INTERAKCIA PRE VAŠU SÉRIOVÚ VÝROBU

## Upínací systém s nulovým bodom: Vymeňte rýchlo

S upínacím systémom s nulovým bodom od spoločnosti Siegmond môžete svoj zvärací stôl povýšiť na efektívne pracovisko s vysokou presnosťou opakovania v sériovej výrobe. Zároveň ušetríte čas pri nastavovaní, zaistíte stálu kvalitu a tiež zvýšite pracovné vyťaženie vášho zväracieho robota. Automatizujte svoje pracovisko teraz! Prepínajte medzi opakujúcimi sa prípravkami v niekoľkých jednoduchých krokoch. Preto nechajte svoj prípravok na dierovanej platni a jednoducho ho vymeňte za nový prípravok na inej dierovanej platni.

Moduly upínacieho systému nulového bodu sú vycentrované a upevnené v systémovom otvore zväracieho stola. Dierovaná platňa sa upevňuje pomocou upínacích čapov cez upínací systém s nulovým bodom.

- ✓ Maximálna vertikálna prídržná sila 2 kN na modul
- ✓ Nulovanie s vysokou presnosťou
- ✓ Rýchlo prepínajte medzi opakujúcimi sa prípravkami
- ✓ Minimalizácia neproduktívnych zväracích časov
- ✓ Vhodné na použitie so zväracími robotmi aj bez nich
- ✓ Veľmi dobrá presnosť opakovania

084 142 212



[www.siegmond.com/  
F-zero-point](http://www.siegmond.com/F-zero-point)



## Upínací systém: Vytvorte si svoj individuálny upínací systém iba v niekoľkých krokoch.

V kombinácii s novým upínacím systémom je možné vytvárať tie isté zväracie zariadenia s vysokou presnosťou a nízkymi prestojmi. Ak už existuje program robota, profitujete z minimálneho času nastavenia vášho zariadenia.

- ✓ Zostavte si prípravky sami
- ✓ Lhká kombinácia so šablónami
- ✓ Modulárny systém pre maximálnu flexibilitu
- ✓ Hliníkový profil je k dispozícii v pevných dĺžkach ako aj celé tyče



[www.siegmond.com/  
F-clampingsystem](http://www.siegmond.com/F-clampingsystem)

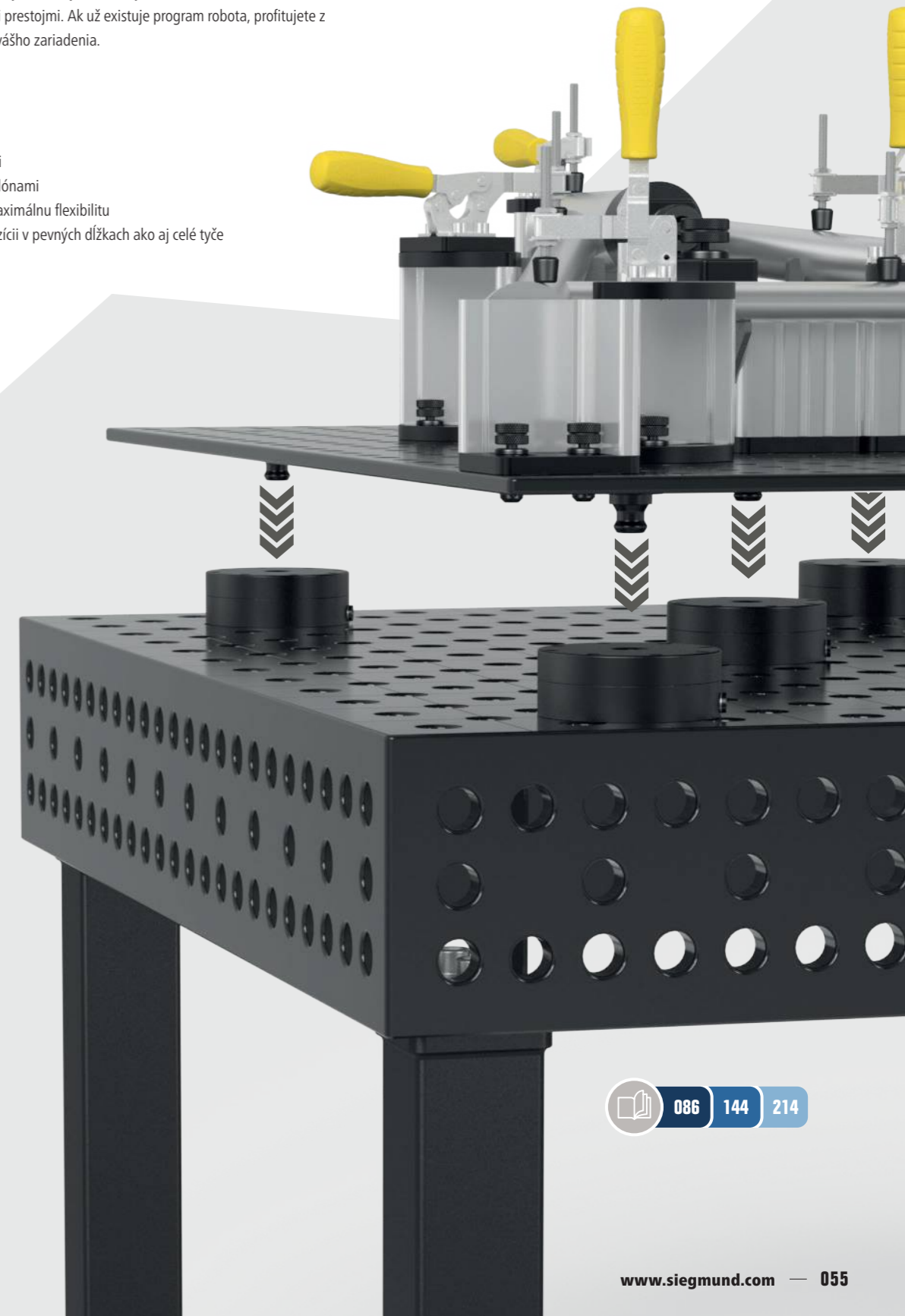

086 144 214

# ĽAHKÉ AŽ ŤAŽKÉ KONŠTRUKCIE

Náš najväčší systém je ideálny pre ľahké až ťažké obrobky vďaka svojej vysokej odolnosti a tuhosti. Pevné upínacie zariadenia tiež udržiavajú tvar veľkých komponentov a zabraňujú deformácii pri zvaraní jednotlivých zostáv.

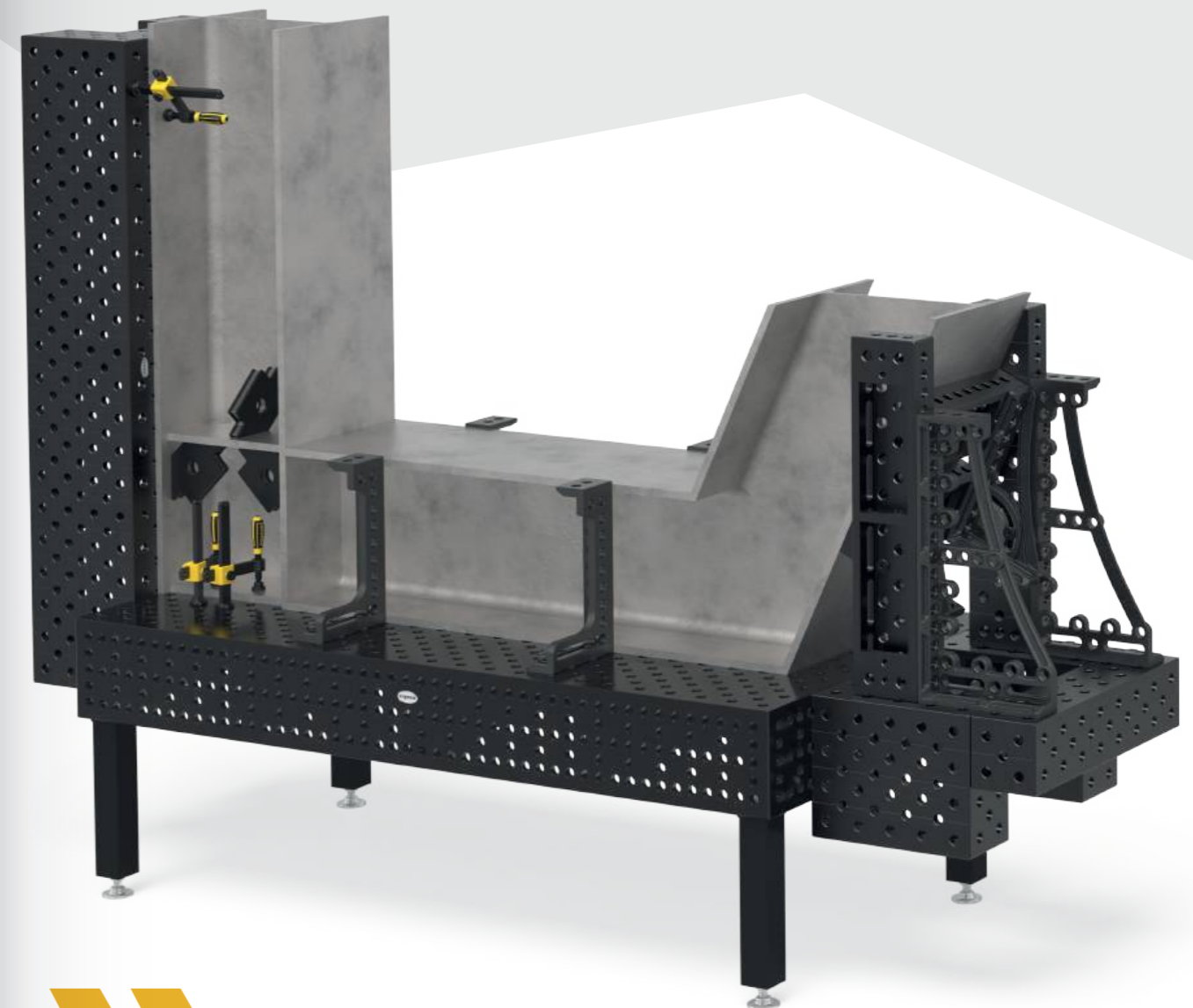
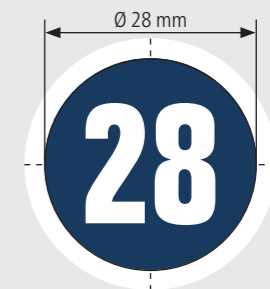

**Odporúčané  
zaťaženie do 6000 kg**  
max. 2000 kg na základnú nohu  
max. 3000 kg na základnú nohu PLUS

## Basic 750

- Vysoko kvalitná oceľ S355J2+N
- Hrúbka materiálu cca. 24,5 – 27 mm
- Systémové otvory Ø 28 mm, Systémové otvory na doske s rozstupom 100x100 mm
- M12-závitové diery na 4 stranách s rozstupom 200 mm
- vrátane vybavenia štandardnými nohami



Veľkosť stola	Nohy	Hmotnosť			
1200 x 1200 mm	4	354 kg	<b>1.398 €</b>	4-281015	•
1500 x 1000 mm	4	370 kg	<b>1.417 €</b>	4-281035	•
2000 x 1000 mm	4	475 kg	<b>1.820 €</b>	4-281020	•
2000 x 1200 mm	4	569 kg	<b>2.059 €</b>	4-281060	•
2400 x 1200 mm	6	697 kg	<b>2.317 €</b>	4-281030	•
3000 x 1500 mm	6	1043 kg	<b>3.202 €</b>	4-281040	•



Hmotnosť = Stôl + Paleta + Základná noha  
Maximálne odporúčané celkové zaťaženie so 4 nohami 2000 kg s rovnomerným rozložením hmotnosti. (Platí iba pre základné nohy)  
Bez plazmanitridovania: Nechránené proti korózii, ryhám a rozstreku zvárania. Ochrana pred rozstrekom zvárania iba s použitím antiadhézneho roztoku.



www.siegmond.com/  
F-tablebasic75028

## Nohy stola



	Štandardné vybavenie	Výškovo nastaviteľné	Kolesko, blok, brzda	Výškovo nastaviteľné, kolesko, blok, brzda	Ukotvenie do podlahy
	161856	4-160877.XX	4-161855.XX	4-160879.XX	4-160874.XX
Zaťaženie na nohu stola	1000 kg	1000 kg	200 kg	200 kg	1000 kg
Výška nohy	815 mm	550 – 950 mm	815 mm	600 – 900 mm	815 mm
Presné nastavenie	50 mm	40 mm	30 mm	30 mm	50 mm
Príplatok za nohu	vrátane	<b>55 €</b>	<b>62 €</b>	<b>92 €</b>	<b>53 €</b>

Pracovná výška = výška nohy stola + výška bočnice stola  
Uvedené nosnosti sa vzťahujú na statické zaťaženie. Poznámka: Vyhodenie s koleskom sa neodporúča pre zväracie stoly so 6 nohami. Z dôvodu nebezpečenstva prevrátenia nie je dovolené pre stoly s rozmermi 1200x800 mm.

## Základné sady



	280604	280511	280420.N	280110.N	280162.N
<b>1</b>	4-281200	4x	8x	6x	2x
<b>2</b>	4-281300	8x	12x	8x	4x
<b>3</b>	4-281400	10x	18x	10x	6x

## Basic 8.7

- Tvrdená nástrojová oceľ X8.7, plazmanitridované a BAR-úprava povrchu
- Hrúbka materiálu cca. 24,5 – 27 mm
- Systémové otvory Ø 28 mm, Systémové otvory na doske s diagonálnym rastrom
- M12-závitové diery na 4 stranách s rozstupom 200 mm
- vrátane vybavenia štandardnými nohami



Veľkosť stola	Nohy	Hmotnosť			
1000 x 1000 mm	4	236 kg	<b>1.381 €</b>	4-281010.XD7	•
1200 x 800 mm	4	229 kg	<b>1.375 €</b>	4-281025.XD7	•
1200 x 1200 mm	4	325 kg	<b>1.670 €</b>	4-281015.XD7	•
1500 x 1000 mm	4	340 kg	<b>1.681 €</b>	4-281035.XD7	•
2000 x 1000 mm	5	442 kg	<b>2.170 €</b>	4-281020.XD7	•
2000 x 1200 mm	5	527 kg	<b>2.458 €</b>	4-281060.XD7	•
2400 x 1200 mm	6	636 kg	<b>2.777 €</b>	4-281030.XD7	•
3000 x 1500 mm	6	948 kg	<b>3.847 €</b>	4-281040.XD7	•



Hmotnosť = Stôl + Paleta + Základná noha  
Maximálne odporúčané celkové zaťaženie so 4 nohami 2000 kg s rovnomerným rozložením hmotnosti. (Platí iba pre základné nohy)



www.siegmond.com/  
F-tablebasicX728

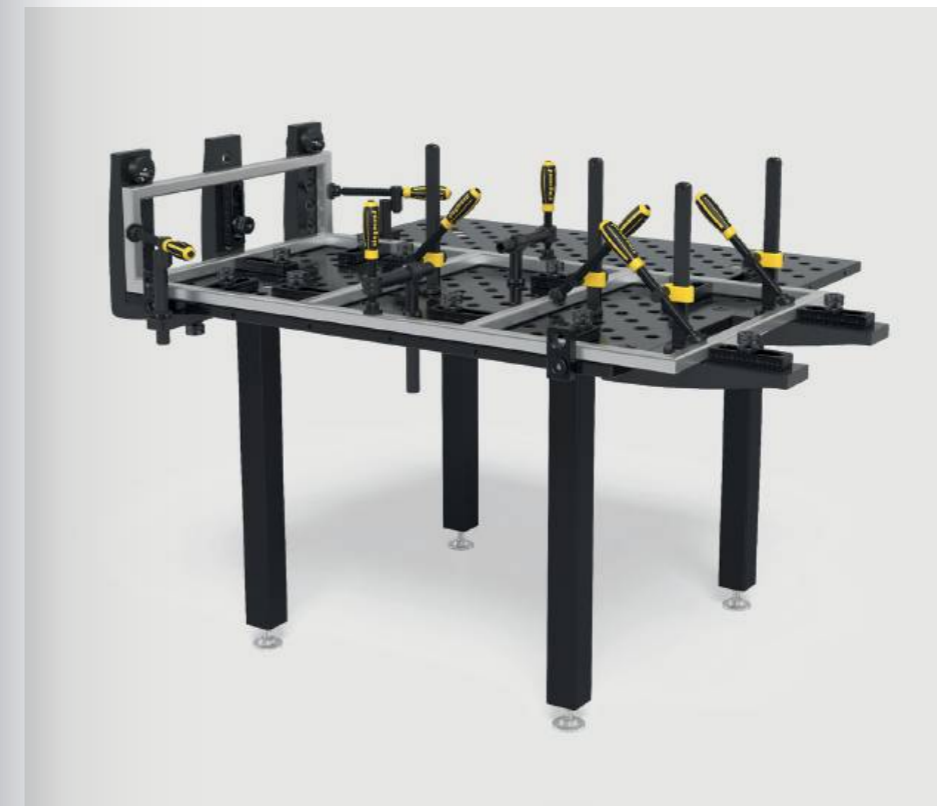

	280543	160415	284050.Set	283999	
	8x	8x		1x	<b>1.149 €</b> •
	8x	8x	2x	1x	<b>1.735 €</b> •
	8x	8x	4x	1x	<b>3.070 €</b> •

## Professional 750

- Vysoko kvalitná oceľ S355J2+N, plazmanitridované a BAR-úprava povrchu
- Hrúbka materiálu cca. 24,5 – 27 mm
- Systémové otvory Ø 28 mm, Systémové otvory na doske s rozstupom 100x100 mm
- Bok stola 200 mm, Vzdialenosť otvorov na boku stola 50 mm
- vrátane vybavenia štandardnými nohami



Veľkosť stola	Nohy	Hmotnosť			
1000 x 1000 mm	4	416 kg	<b>2.321 €</b>	4-280010.P	•
1200 x 800 mm	4	408 kg	<b>2.315 €</b>	4-280025.P	•
1200 x 1200 mm	4	544 kg	<b>3.137 €</b>	4-280015.P	•
1500 x 1000 mm	4	577 kg	<b>3.226 €</b>	4-280035.P	•
1500 x 1500 mm	4	801 kg	<b>4.288 €</b>	4-280050.P	•
2000 x 1000 mm	4	730 kg	<b>3.823 €</b>	4-280020.P	•
2000 x 1200 mm	4	843 kg	<b>4.376 €</b>	4-280060.P	•
2000 x 2000 mm	4	1299 kg	<b>6.763 €</b>	4-280045.P	•
2400 x 1200 mm	4	986 kg	<b>4.925 €</b>	4-280030.P	•
3000 x 1500 mm	6	1517 kg	<b>7.223 €</b>	4-280040.P	•
4000 x 2000 mm	8	2501 kg	<b>10.994 €</b>	4-280055.P	•



www.siegmund.com/  
F-table75028

Hmotnosť = Stôl + Paleta + Základná noha  
Maximálne odporúčané celkové zaťaženie so 4 nohami 4000 kg s rovnomerným rozložením hmotnosti. (Platí iba pre základné nohy)  
Všetky stoly sú k dispozícii na objednávku bez plazmanitridovania alebo s diagonálnym usporiadaním otvorov: www.siegmund.com/F-table75028

### Nohy stola



	Štandardné vybavenie	Štandardné vybavenie	Výškovo nastaviteľné	Výškovo nastaviteľné	Kolesko, blok. brzda	Výškovo nastaviteľné, kolesko, blok. brzda	Ukotvenie do podlahy	Ukotvenie do podlahy
	280858.X	280857.X	4-280878.XX	4-280877.XX	4-280876.XX	4-280879.XX	4-280874.XX	4-280875.XX
Zaťaženie na nohu stola	2000 kg	2000 kg	2000 kg	2000 kg	800 kg	800 kg	2000 kg	2000 kg
Výška nohy	650 mm	750 mm	450 – 700 mm	550 – 900 mm	650 mm	550 – 750 mm	650 mm	750 mm
Presné nastavenie	50 mm	50 mm	50 mm	50 mm	20 mm	20 mm	50 mm	50 mm
Príplatok za nohu	vrátane	Alternatívne	<b>78 €</b>	<b>80 €</b>	<b>101 €</b>	<b>131 €</b>	<b>53 €</b>	<b>53 €</b>

Pracovná výška = výška nohy stola + výška bočnice stola  
Uvedené nosnosti sa vzťahujú na statické zaťaženie. Poznámka: Vyhotovenie s koleskom sa neodporúča pre zváracie stoly so 6 alebo 8 nohami.

### Sety



		280610.N	280630.N	280648.1.N	280511	280740	280410.N	280420.N	280430.N
<b>1</b>	4-283100	4x	2x	2x	12x		4x	4x	
<b>2</b>	4-283200	6x	4x	4x	18x	4x	6x	6x	
<b>3</b>	4-283300	10x	6x	4x	24x	4x	8x	8x	
<b>4</b>	4-283400	14x	10x	6x	30x	8x	10x	10x	4x
<b>5</b>	4-283500	14x	10x	8x	36x	8x	12x	12x	4x

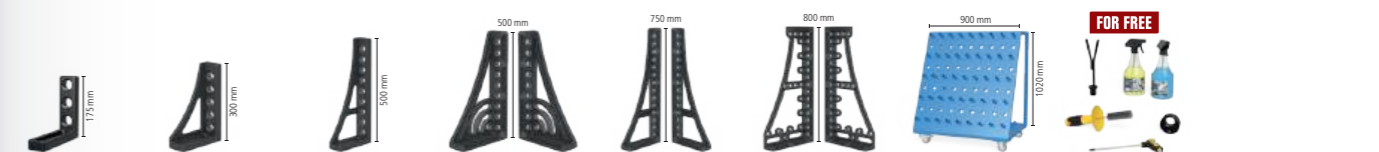
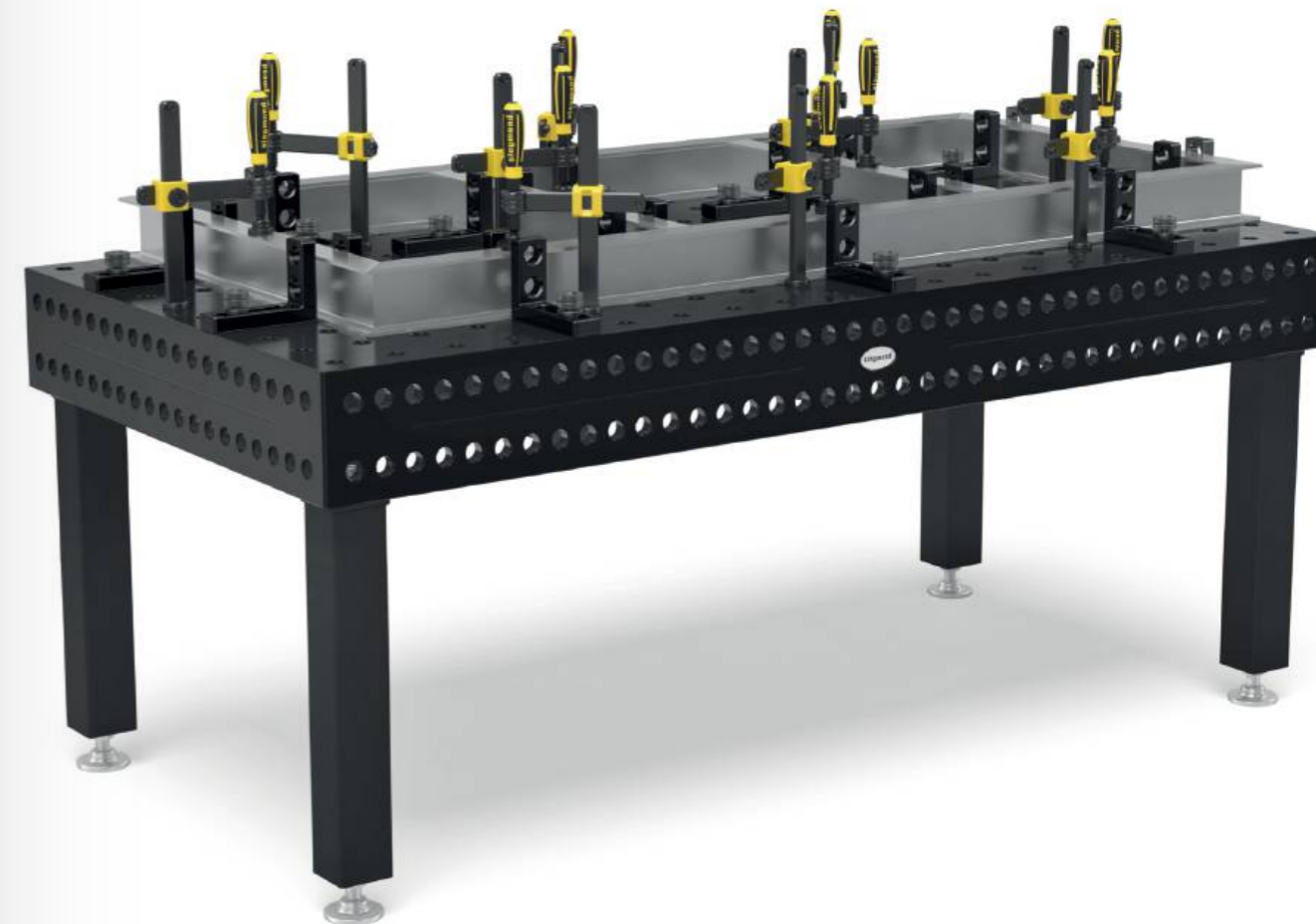

	280110.N	280152.N	280162.N	280164+65.N	280166+67.N	280144+46.N	280910	283999	
	2x	2x						1x	<b>1.842 €</b> •
	4x	2x	2x					1x	<b>3.250 €</b> •
	6x	2x	2x		1x			1x	<b>4.690 €</b> •
	8x	2x	2x	1x	1x		1x	1x	<b>7.377 €</b> •
	12x	2x	2x	1x	1x	1x	1x	1x	<b>8.998 €</b> •

## Professional Extreme 8.7

- Tvrdená nástrojová oceľ X8.7, plazmanitridované a BAR-úprava povrchu
- Hrúbka materiálu cca. 24,5 – 27 mm
- Systémové otvory Ø 28 mm, Systémové otvory na doske s diagonálnym rastrom
- Bok stola 200 mm, Systémové otvory na bokoch stola s diagonálnym rozstupom
- Bočný panel stola vyrobený z vysoko kvalitnej ocele S355J2+N
- vrátane vybavenia štandardnými nohami



Veľkosť stola	Nohy	Hmotnosť			
1000 x 1000 mm	4	400 kg	<b>2.898 €</b>	4-280010.XD7D	•
1200 x 800 mm	4	392 kg	<b>2.891 €</b>	4-280025.XD7D	•
1200 x 1200 mm	4	521 kg	<b>3.703 €</b>	4-280015.XD7D	•
1500 x 1000 mm	4	554 kg	<b>3.982 €</b>	4-280035.XD7D	•
1500 x 1500 mm	4	767 kg	<b>5.231 €</b>	4-280050.XD7D	•
2000 x 1000 mm	4	699 kg	<b>4.724 €</b>	4-280020.XD7D	•
2000 x 1200 mm	4	806 kg	<b>5.331 €</b>	4-280060.XD7D	•
2000 x 2000 mm	4	1240 kg	<b>8.137 €</b>	4-280045.XD7D	•
2400 x 1200 mm	4	947 kg	<b>6.039 €</b>	4-280030.XD7D	•
3000 x 1500 mm	6	1425 kg	<b>8.666 €</b>	4-280040.XD7D	•
4000 x 2000 mm	8	2384 kg	<b>13.463 €</b>	4-280055.XD7D	•
4800 x 2400 mm	11	3275 kg	<b>19.422 €</b>	4-280065.XD7D	○



www.siegmund.com/  
F-tableX728

Hmotnosť = Stôl + Paleta + Základná noha  
Maximálne odporúčané celkové zaťaženie so 4 nohami 4000 kg s rovnomerným rozložením hmotnosti. (Platí iba pre základné nohy)  
Všetky stoly sú k dispozícii na objednávku bez plazmanitridovania alebo s usporiadaním otvorov 100x100 mm: www.siegmund.com/F-tableX728

### Nohy stola



	Štandardné vybavenie	Štandardné vybavenie	Výškovo nastaviteľné	Výškovo nastaviteľné	Kolesko, blok. brzda	Výškovo nastaviteľné, kolesko, blok. brzda	Ukotvenie do podlahy	Ukotvenie do podlahy
	280858.X	280857.X	4-280878.XX	4-280877.XX	4-280876.XX	4-280879.XX	4-280874.XX	4-280875.XX
Zaťaženie na nohu stola	2000 kg	2000 kg	2000 kg	2000 kg	800 kg	800 kg	2000 kg	2000 kg
Výška nohy	650 mm	750 mm	450 – 700 mm	550 – 900 mm	650 mm	550 – 750 mm	650 mm	750 mm
Presné nastavenie	50 mm	50 mm	50 mm	50 mm	20 mm	20 mm	50 mm	50 mm
Príplatok za nohu	vrátane	Alternatívne	<b>78 €</b>	<b>80 €</b>	<b>101 €</b>	<b>131 €</b>	<b>53 €</b>	<b>53 €</b>

Pracovná výška = výška nohy stola + výška bočnice stola  
Uvedené nosnosti sa vzťahujú na statické zaťaženie. Poznámka: Vyhotovenie s koleskom sa neodporúča pre zváračie stoly so 6 alebo 8 nohami.

### Sety



	280610.N	280630.N	280648.1.N	280511	280740	280410.N	280420.N	280430.N
<b>1</b>	4-283100	4x	2x	2x	12x	4x	4x	
<b>2</b>	4-283200	6x	4x	4x	18x	4x	6x	6x
<b>3</b>	4-283300	10x	6x	4x	24x	4x	8x	8x
<b>4</b>	4-283400	14x	10x	6x	30x	8x	10x	10x
<b>5</b>	4-283500	14x	10x	8x	36x	8x	12x	12x

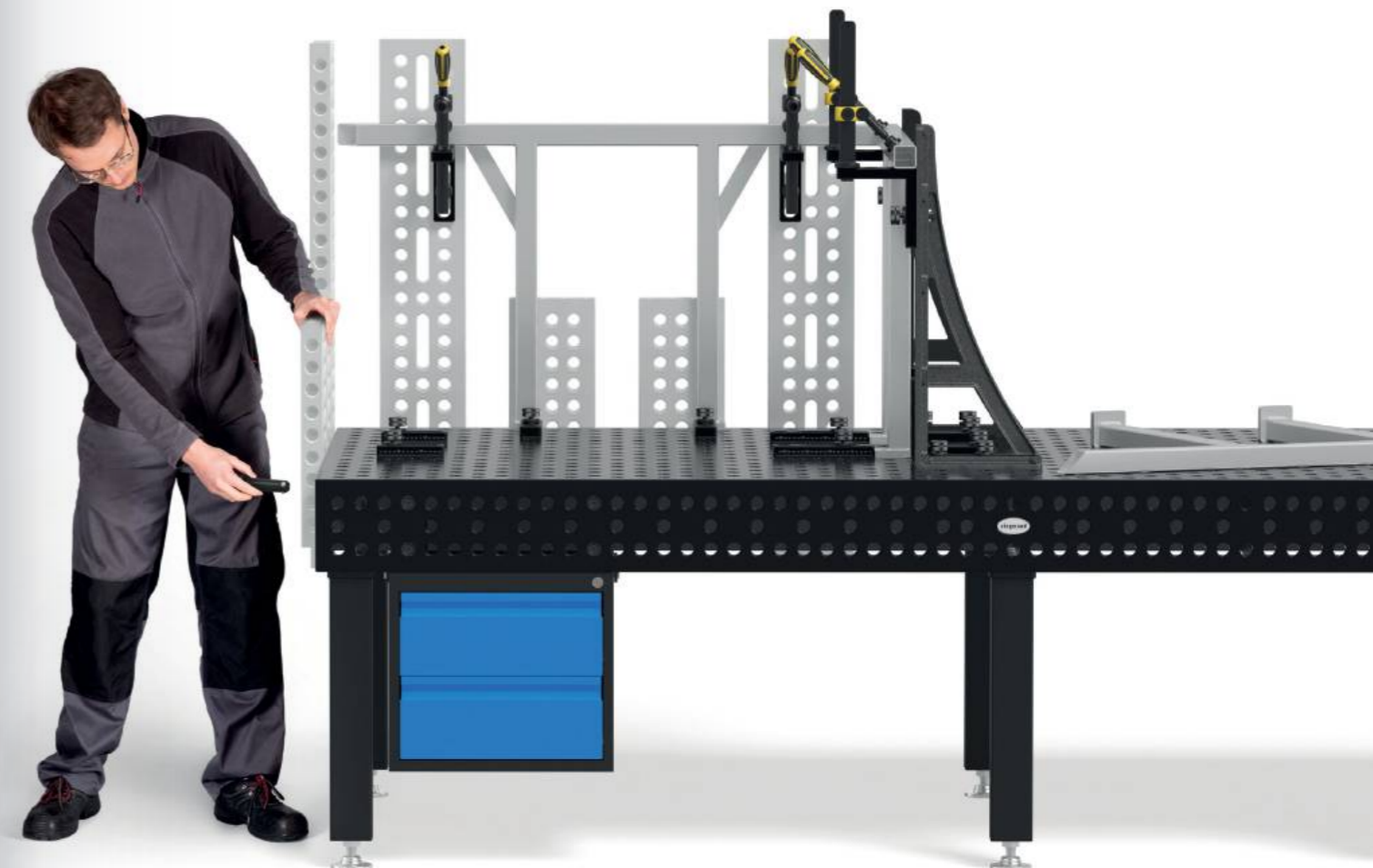

	280110.N	280152.N	280162.N	280164+65.N	280166+67.N	280144+46.N	280910	283999	
	2x	2x	2x					1x	<b>1.842 €</b> •
	4x	2x	2x					1x	<b>3.250 €</b> •
	6x	2x	2x		1x			1x	<b>4.690 €</b> •
	8x	2x	2x	1x	1x		1x	1x	<b>7.377 €</b> •
	12x	2x	2x	1x	1x	1x	1x	1x	<b>8.998 €</b> •



## Professional Extreme 8.8 PLUS

- Tvrdená nástrojová oceľ X8.8, plazmanitridované a BAR-úprava povrchu
- Hrúbka materiálu cca. 24,5 – 27 mm
- Systémové otvory Ø 28 mm, Systémové otvory na doske s diagonálnym rastrom
- Bok stola 300 mm, Systémové otvory na bočnej strane stola v 3 radoch s rozstupom 50 mm, v 2 radoch s rozstupom 100 mm
- Bočný panel stola vyrobený z vysoko kvalitnej ocele S355J2+N
- vrátane vybavenia štandardnými nohami



Veľkosť stola	Nohy	Hmotnosť			
1200 x 1200 mm	4	612 kg	<b>4.124 €</b>	4-280015.XD8PL	•
1500 x 1000 mm	4	655 kg	<b>4.448 €</b>	4-280035.XD8PL	•
1500 x 1500 mm	4	901 kg	<b>5.809 €</b>	4-280050.XD8PL	•
2000 x 1000 mm	4	826 kg	<b>5.246 €</b>	4-280020.XD8PL	•
2400 x 1200 mm	4	1102 kg	<b>6.669 €</b>	4-280030.XD8PL	•
3000 x 1500 mm	6	1656 kg	<b>9.536 €</b>	4-280040.XD8PL	•
4000 x 2000 mm	8	2746 kg	<b>14.713 €</b>	4-280055.XD8PL	•

Hmotnosť = Stôl + Paleta + Základná noha  
 Maximálne odporúčané celkové zaťaženie so 4 nohami 6000 kg s rovnomerným rozložením hmotnosti. (Platí iba pre základné nohy)  
 Všetky stoly sú k dispozícii na objednávku bez plazmanitridovania: [www.siegmund.com/F-tableX828plus](http://www.siegmund.com/F-tableX828plus)



[www.siegmund.com/  
F-tableX828plus](http://www.siegmund.com/F-tableX828plus)

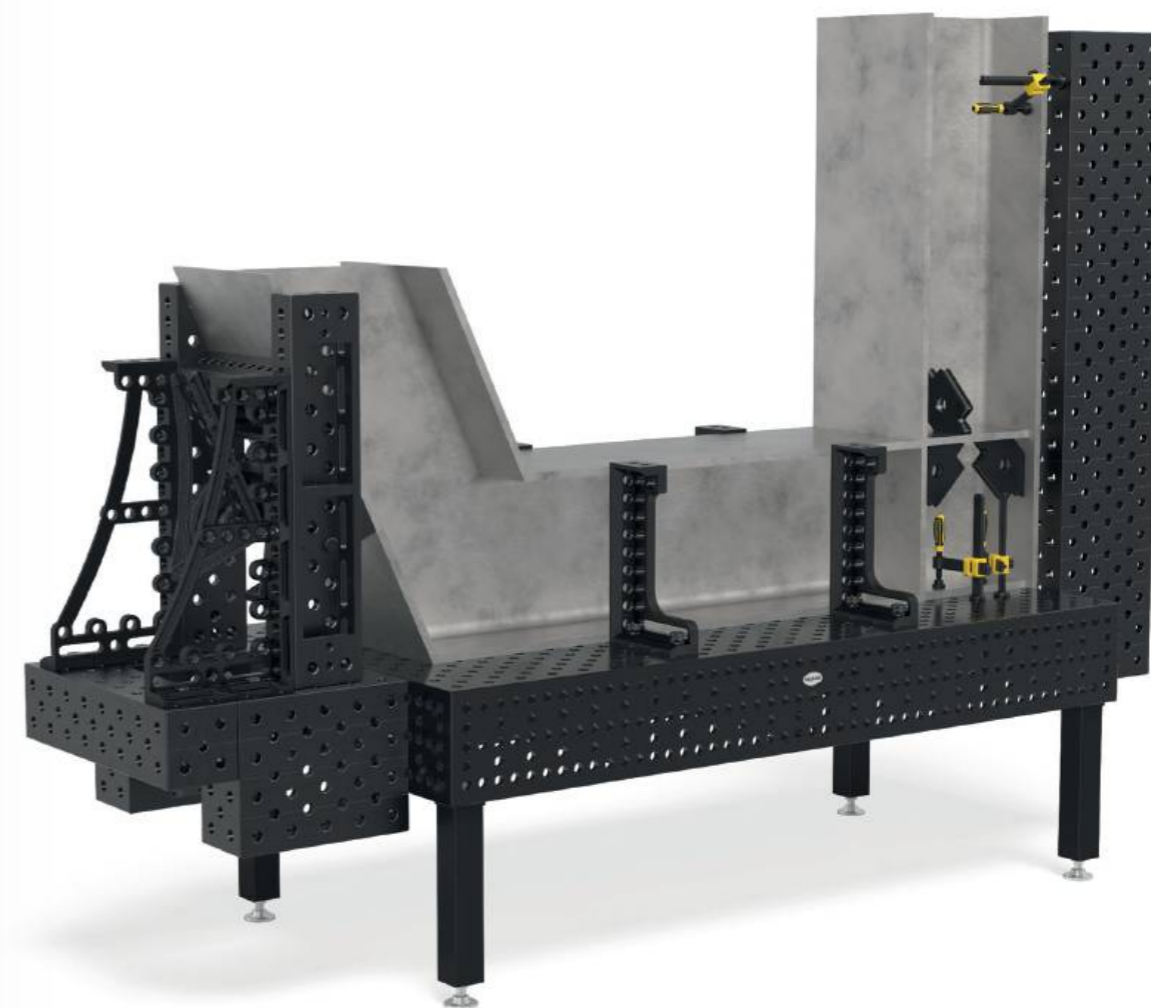

### Nohy stola



	Štandardné vybavenie	Štandardné vybavenie	Výškovo nastaviteľné	Výškovo nastaviteľné	Kolesko, blok, brzda	Výškovo nastaviteľné, kolesko, blok, brzda	Ukotvenie do podlahy
	280853.X	280857.X	4-280878.XX	4-280877.XX	4-280860.XX	4-280879.XX	4-280872.XX
Zaťaženie na nohu stola	3000 kg	2000 kg	2000 kg	2000 kg	800 kg	800 kg	3000 kg
Výška nohy	550 mm	750 mm	450 – 700 mm	550 – 900 mm	550 mm	550 – 750 mm	550 mm
Presné nastavenie	50 mm	50 mm	50 mm	50 mm	20 mm	20 mm	50 mm
Príplatok za nohu	vrátane	Alternatívne	<b>78 €</b>	<b>80 €</b>	<b>99 €</b>	<b>131 €</b>	<b>53 €</b>

Pracovná výška = výška nohy stola + výška bočnice stola  
 Uvedené nosnosti sa vzťahujú na statické zaťaženie. Poznámka: Vyhotovenie s koleskom sa neodporúča pre zväracie stoly so 6 alebo 8 nohami.

### Sety



		280610.N	280630.N	280648.1.N	280511	280740	280410.N	280420.N	280430.N
<b>1</b>	4-283100	4x	2x	2x	12x		4x	4x	
<b>2</b>	4-283200	6x	4x	4x	18x	4x	6x	6x	
<b>3</b>	4-283300	10x	6x	4x	24x	4x	8x	8x	
<b>4</b>	4-283400	14x	10x	6x	30x	8x	10x	10x	4x
<b>5</b>	4-283500	14x	10x	8x	36x	8x	12x	12x	4x

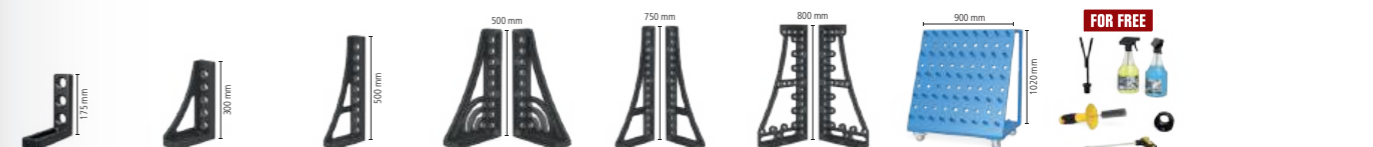

	280110.N	280152.N	280162.N	280164+65.N	280166+67.N	280144+46.N	280910	283999	
	2x	2x						1x	<b>1.842 €</b> •
	4x	2x	2x					1x	<b>3.250 €</b> •
	6x	2x	2x		1x			1x	<b>4.690 €</b> •
	8x	2x	2x	1x	1x		1x	1x	<b>7.377 €</b> •
	12x	2x	2x	1x	1x	1x	1x	1x	<b>8.998 €</b> •

# JUBILEJNÁ PONUKA

28 X8.7 N BAR 100

## Zvárací stôl Extreme 8.7 vrátane príslušenstva

- Tvrdená nástrojová oceľ X8.7 + Plazmanitridovanie
- Bočný panel stola vyrobený z vysoko kvalitnej ocele S355J2+N + Plazmanitridovanie
- Systémové otvory Ø 28 mm
- Systémové otvory na doske s diagonálnym rastrom
- Hrúbka materiálu cca. 24,5 – 27 mm
- Bok stola 200 mm
- Systémové otvory na bokoch stola s diagonálnym rozstupom
- Rohy, hrany a hrany systémových otvorov sú zaoblené
- S milimetrovou stupnicou na doske
- Konštrukcia vystužená rebrovaním

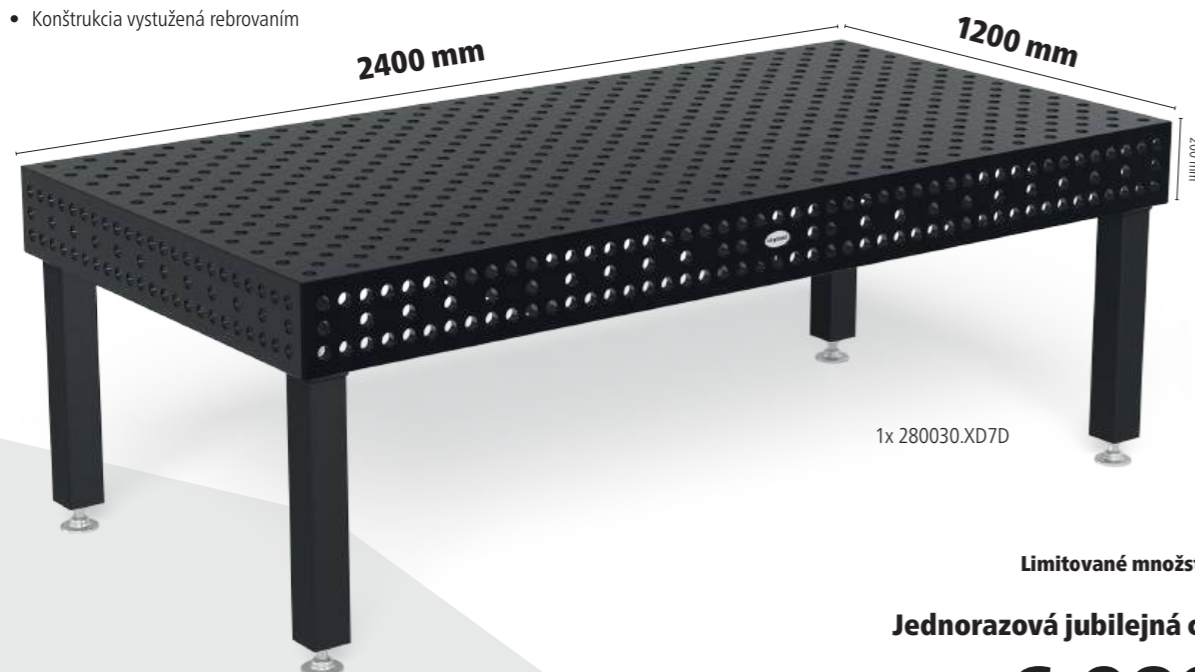

1x 280030.XD7D

Limitované množstvo 200 ks.

Jednorazová jubilejná cena %

**6.989 €**

namiesto 9.300 €

4-280030.XD7D.JA



6x 280610.N



12x 280511



4x 280513



8x AP280529



4x AP280602.N



4x 280420.N

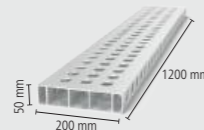

4x AR28014120.V



4x 280162.N



FOR FREE 1x 283999



## Stôl so šesťhrannými drážkami

- Tvrdená nástrojová oceľ X8.7, plazmanitridované a BAR-úprava povrchu
- Hrúbka materiálu cca. 24,5 – 27 mm
- Vzdialenosť šesťhranných drážok 100 mm
- Systémové otvory Ø 28 mm, Systémové otvory na doske s rozstupom 100x100 mm
- Bok stola 200 mm, Systémové otvory na bokoch stola s diagonálnym rozstupom
- Bočný panel stola vyrobený z vysoko kvalitnej ocele S355J2+N
- vrátane vybavenia štandardnými nohami



Veľkosť stola	Nohy	Hmotnosť			
1200 x 1200 mm	4	500 kg	<b>4.034 €</b>	4-280015.HNK	•
1500 x 1000 mm	4	531 kg	<b>4.308 €</b>	4-280035.HNK	•
1500 x 1500 mm	4	734 kg	<b>5.565 €</b>	4-280050.HNK	•
2000 x 1000 mm	4	668 kg	<b>5.174 €</b>	4-280020.HNK	•
2400 x 1200 mm	6	920 kg	<b>6.388 €</b>	4-280030.HNK	•
3000 x 1500 mm	6	1356 kg	<b>9.440 €</b>	4-280040.HNK	•
4000 x 2000 mm	8	2262 kg	<b>14.726 €</b>	4-280055.HNK	•



Hmotnosť = Stôl + Paleta + Základná noha  
Maximálne odporúčané celkové zaťaženie so 4 nohami 4000 kg s rovnomerným rozložením hmotnosti. (Platí iba pre základné nohy)



www.siegmund.com/  
F-hexagontable

### Zadarmo ku každému stolu so šesťhrannými drážkami

- HN283999:  
4x HN280547 Posuvný blok 25 mm  
4x 280546.4 Upínacie puzdro



### Nohy stola



	Štandardné vybavenie	Štandardné vybavenie	Výškovo nastaviteľné	Výškovo nastaviteľné	Kolesko, blok. brzda	Výškovo nastaviteľné, kolesko, blok. brzda	Ukotvenie do podlahy	Ukotvenie do podlahy
	280858.X	280857.X	4-280878.XX	4-280877.XX	4-280876.XX	4-280879.XX	4-280874.XX	4-280875.XX
Zaťaženie na nohu stola	2000 kg	2000 kg	2000 kg	2000 kg	800 kg	800 kg	2000 kg	2000 kg
Výška nohy	650 mm	750 mm	450 – 700 mm	550 – 900 mm	650 mm	550 – 750 mm	650 mm	750 mm
Presné nastavenie	50 mm	50 mm	50 mm	50 mm	20 mm	20 mm	50 mm	50 mm
Príplatok za nohu	vrátane	Alternatívne	<b>78 €</b>	<b>80 €</b>	<b>101 €</b>	<b>131 €</b>	<b>53 €</b>	<b>53 €</b>

Pracovná výška = výška nohy stola + výška bočnice stola  
Uvedené nosnosti sa vzťahujú na statické zaťaženie. Poznámka: Vyhotovenie s koleskom sa neodporúča pre zväčšenie stoly so 6 alebo 8 nohami.

### Sety



		280610.N	280630.N	280648.1.N	280511	280740	280410.N	280420.N	280430.N
<b>1</b>	4-283100	4x	2x	2x	12x		4x	4x	
<b>2</b>	4-283200	6x	4x	4x	18x	4x	6x	6x	
<b>3</b>	4-283300	10x	6x	4x	24x	4x	8x	8x	
<b>4</b>	4-283400	14x	10x	6x	30x	8x	10x	10x	4x
<b>5</b>	4-283500	14x	10x	8x	36x	8x	12x	12x	4x

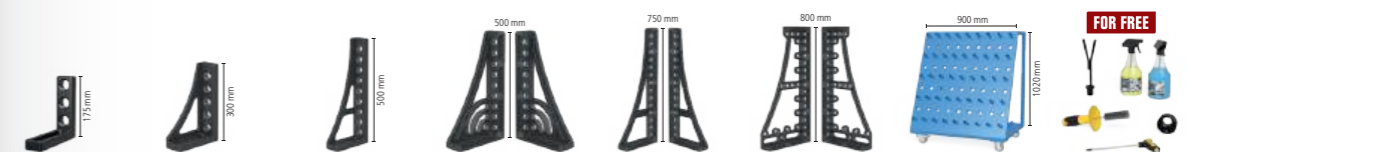

	280110.N	280152.N	280162.N	280164+65.N	280166+67.N	280144+46.N	280910	283999	
	2x	2x						1x	<b>1.842 €</b> •
	4x	2x	2x					1x	<b>3.250 €</b> •
	6x	2x	2x		1x			1x	<b>4.690 €</b> •
	8x	2x	2x	1x	1x		1x	1x	<b>7.377 €</b> •
	12x	2x	2x	1x	1x	1x	1x	1x	<b>8.998 €</b> •

## Zdvíhacia plošina Siegmund

- s dvoma zdvíhacími valcami
- vysoká odolnosť
- ľahká manipulácia
- masívne ramená a oceľové valčeky
- Kontaktná lišta chráni pred pomliaždeninami
- Možnosť inštalácie na podlahu aj do podlahy



## Zdvíhacia plošina 2010

pre stôl 2000x1000 mm, Celková výška v spodnej polohe: 330 mm, Rozsah zdvíhania: 1100 mm, Čas zdvíhania: 45~55 sek., Výkon 2,2 kW, Prevádzkové napätie 400 V, Maximálne zaťaženie: Základný rám (bez stola) 4000 kg, vrátane izolačných dosiek, Jubilejná ponuka: pozrite stranu 72

16 22 28

	L (a)	B (b)	G	Špeciálna cena
4-HB4020.1	1990 mm	990 mm	470 kg	<b>4.250 €</b> • namiesto 6.543 €



## Zdvíhacia plošina 2012

pre stôl 2000x1200 mm, Celková výška v spodnej polohe: 330 mm, Rozsah zdvíhania: 1100 mm, Čas zdvíhania: 45~55 sek., Výkon 2,2 kW, Prevádzkové napätie 400 V, Maximálne zaťaženie: Základný rám (bez stola) 4000 kg, vrátane izolačných dosiek

16 22 28

	L (a)	B (b)	G	
4-HB4060.1	1990 mm	1190 mm	490 kg	<b>6.783 €</b> •



## Zdvíhacia plošina 2412

pre stôl 2400x1200 mm, Celková výška v spodnej polohe: 330 mm, Rozsah zdvíhania: 1100 mm, Čas zdvíhania: 45~55 sek., Výkon 2,2 kW, Prevádzkové napätie 400 V, Maximálne zaťaženie: Základný rám (bez stola) 4000 kg, vrátane izolačných dosiek

16 22 28

	L (a)	B (b)	G	
4-HB4030.1	2390 mm	1190 mm	530 kg	<b>7.249 €</b> •



## Zdvíhacia plošina 3015

pre stôl 3000x1500 mm, Celková výška v spodnej polohe: 430 mm, Rozsah zdvíhania: 650 mm, Čas zdvíhania: 35~45 sek., Výkon 2,2 kW, Prevádzkové napätie 400 V, Maximálne zaťaženie: Základný rám (bez stola) 6000 kg, vrátane izolačných dosiek

16 22 28

	L (a)	B (b)	G	
4-HB4040.1	2990 mm	1490 mm	865 kg	<b>11.209 €</b> •

## Zdvíhacia plošina 2010 so zvrácaním stolom

- vrátane zvrácanieho stola 2000x1000 mm a izolačnej dosky
- Hrúbka materiálu Doska stola cca. 24,5 – 27 mm
- Rozmery (D x Š): cca. 1990x990 mm
- Hmotnosť (bez stola) cca. 470 kg
- Celková výška v spodnej polohe: 330 mm, Rozsah zdvíhania: 1100 mm
- Pracovná výška je celková výška plus bočný panel stola
- Maximálne zaťaženie: Základný rám (bez stola) 4000 kg
- Čas zdvíhania: 45~55 sek.
- Výkon 2,2 kW, Prevádzkové napätie 400 V



Veľkosť Pracovná plocha	Vlastnosti Pracovná plocha	G		
2000 x 1000 mm	28 750 N BAR	1166 kg	<b>10.114 €</b>	4-HB280020.P •
2000 x 1000 mm	28 XB.7 N BAR	1135 kg	<b>11.015 €</b>	4-HB280020.XD7D •
2000 x 1000 mm	28 XB.8 N BAR	1266 kg	<b>11.537 €</b>	4-HB280020.XD8PL •
2000 x 1000 mm	28 XB.7 N BAR	1104 kg	<b>11.465 €</b>	4-HB280020.HNK •

## Zdvíhacia plošina 2012 so zvrácaním stolom

- vrátane zvrácanieho stola 2000x1200 mm a izolačnej dosky
- Hrúbka materiálu Doska stola cca. 24,5 – 27 mm
- Rozmery (D x Š): cca. 1990x1190 mm
- Hmotnosť (bez stola) cca. 490 kg
- Celková výška v spodnej polohe: 330 mm, Rozsah zdvíhania: 1100 mm
- Pracovná výška je celková výška plus bočný panel stola
- Maximálne zaťaženie: Základný rám (bez stola) 4000 kg
- Čas zdvíhania: 45~55 sek.
- Výkon 2,2 kW, Prevádzkové napätie 400 V



Veľkosť Pracovná plocha	Vlastnosti Pracovná plocha	G		
2000 x 1200 mm	28 750 N BAR	1299 kg	<b>10.907 €</b>	4-HB280060.P •
2000 x 1200 mm	28 XB.7 N BAR	1262 kg	<b>11.862 €</b>	4-HB280060.XD7D •

## Zdvíhacia plošina 2412 so zvrácaním stolom

- vrátane zvrácanieho stola 2400x1200 mm a izolačnej dosky
- Hrúbka materiálu Doska stola cca. 24,5 – 27 mm
- Rozmery (D x Š): cca. 2390x1190 mm
- Hmotnosť (bez stola) cca. 530 kg
- Celková výška v spodnej polohe: 330 mm, Rozsah zdvíhania: 1100 mm
- Pracovná výška je celková výška plus bočný panel stola
- Maximálne zaťaženie: Základný rám (bez stola) 4000 kg
- Čas zdvíhania: 45~55 sek.
- Výkon 2,2 kW, Prevádzkové napätie 400 V



Veľkosť Pracovná plocha	Vlastnosti Pracovná plocha	G		
2400 x 1200 mm	28 750 N BAR	1482 kg	<b>11.922 €</b>	4-HB280030.P •
2400 x 1200 mm	28 XB.7 N BAR	1443 kg	<b>13.036 €</b>	4-HB280030.XD7D •
2400 x 1200 mm	28 XB.8 N BAR	1602 kg	<b>13.666 €</b>	4-HB280030.XD8PL •
2400 x 1200 mm	28 XB.7 N BAR	1399 kg	<b>13.259 €</b>	4-HB280030.HNK •

## Zdvíhacia plošina 3015 so zvrácaním stolom

- vrátane zvrácanieho stola 3000x1500 mm a izolačnej dosky
- Hrúbka materiálu Doska stola cca. 24,5 – 27 mm
- Rozmery (D x Š): cca. 2990x1490 mm
- Hmotnosť (bez stola) cca. 865 kg
- Celková výška v spodnej polohe: 430 mm, Rozsah zdvíhania: 650 mm
- Pracovná výška je celková výška plus bočný panel stola
- Maximálne zaťaženie: Základný rám (bez stola) 6000 kg
- Čas zdvíhania: 34~45 sek.
- Výkon 2,2 kW, Prevádzkové napätie 400 V



Veľkosť Pracovná plocha	Vlastnosti Pracovná plocha	G		
3000 x 1500 mm	28 750 N BAR	2331 kg	<b>18.054 €</b>	4-HB280040.P •
3000 x 1500 mm	28 XB.7 N BAR	2239 kg	<b>19.497 €</b>	4-HB280040.XD7D •
3000 x 1500 mm	28 XB.8 N BAR	2476 kg	<b>20.367 €</b>	4-HB280040.XD8PL •
3000 x 1500 mm	28 XB.7 N BAR	2170 kg	<b>20.271 €</b>	4-HB280040.HNK •



Ďalšie informácie a príslušenstvo pre tieto produkty nájdete online.



www.siegmond.com/  
F-h-lift

# JUBILEJNÁ PONUKA

16 22 28

## Zdvíhacia plošina 2010 pre stôl 2000x1000 mm vrátane izolačných dosiek

- pre stôl 2000x1000 mm
- Celková výška v spodnej polohe: 330 mm
- Rozsah zdvíhania: 1100 mm
- Čas zdvíhania: 45~55 sek.
- Výkon 2,2 kW
- Prevádzkové napätie 400 V
- Maximálne zaťaženie: Základný rám (bez stola) 4000 kg
- vrátane izolačných dosiek



1x HB4020.1

### Vaše výhody

- ✓ s dvoma zdvíhacími valcami
- ✓ vysoká odolnosť
- ✓ ľahká manipulácia
- ✓ masívne ramená a ocelové valčeky
- ✓ Kontaktná lišta chráni pred pomliaždeninami
- ✓ Možnosť inštalácie na podlahu aj do podlahy

Jednorazová jubilejná cena <sup>9%</sup>

# 4.250 €

namiesto 6.543 €

4-HB4020.1



www.siegmund.com/  
F-h-lifting



### Špičková kvalita všetkých komponentov

Siegmund vám uľahčí prácu so zdvíhacími zariadeniami špeciálne navrhnutými pre zväracie stoly. Zdvíhacie zariadenia od spoločnosti Siegmund vám ponúkajú všetky známe funkcie a umožňujú vám tak pracovať efektívne a jednoducho.

### Izolačná doska

- na elektrickú izoláciu medzi zväracím stolom a zdvíhacou plošinou
- chráni elektroniku zdvíhacej plošiny
- zahrnuté v rozsahu dodávky



## Výškovo nastaviteľný otočný stôl Stacionárny

- Rozmery (D x Š): cca. 785x785 mm
- Hmotnosť (bez dosky): cca. 70 kg
- Pracovná výška od 780 mm do 1100 mm
- Z dôvodu nebezpečenstva prevrátenia odporúčame výlučne nasledujúce veľkosti
- Kompatibilné iba so špecifikovanými pracovnými doskami (špeciálne upevňovacie body na pracovnej doske)
- Maximálne zaťaženie: Základný rám (bez dosky) 1000 kg



Veľkosť Pracovná plocha	Vlastnosti Pracovná plocha	MS (d)	G			
1000 x 1000 mm		25 mm	245 kg	<b>2.156 €</b>	2-DS281010.XD7	•
1200 x 800 mm		25 mm	238 kg	<b>2.150 €</b>	2-DS281025.XD7	•
1200 x 1200 mm		25 mm	321 kg	<b>2.445 €</b>	2-DS281015.XD7	•
1000 x 1000 mm		15 mm	179 kg	<b>1.857 €</b>	2-DS804024.XD7	•
1200 x 1200 mm		15 mm	226 kg	<b>2.322 €</b>	2-DS804034.XD7	•
1200 x 800 mm		15 mm	182 kg	<b>1.855 €</b>	2-DS804004.X7	•
Ø 1100 mm		15 mm	173 kg	<b>2.109 €</b>	2-DS804211.XD7	•

Hrúbka materiálu 15 mm: Na upnutie pomocou čapov 280511 je potrebný dištančný krúžok 800653.1.N.

## Výškovo nastaviteľný otočný stôl Mobilný

- Rozmery (D x Š): cca. 795x795 mm
- Hmotnosť (bez dosky): cca. 70 kg
- Pracovná výška od 780 mm do 1100 mm
- Z dôvodu nebezpečenstva prevrátenia odporúčame výlučne nasledujúce veľkosti
- Kompatibilné iba so špecifikovanými pracovnými doskami (špeciálne upevňovacie body na pracovnej doske)
- Maximálne zaťaženie: Základný rám (bez dosky) 1000 kg



Veľkosť Pracovná plocha	Vlastnosti Pracovná plocha	MS (d)	G			
1000 x 1000 mm		25 mm	245 kg	<b>2.285 €</b>	2-DM281010.XD7	•
1200 x 800 mm		25 mm	238 kg	<b>2.279 €</b>	2-DM281025.XD7	•
1200 x 1200 mm		25 mm	321 kg	<b>2.574 €</b>	2-DM281015.XD7	•
1000 x 1000 mm		15 mm	179 kg	<b>1.986 €</b>	2-DM804024.XD7	•
1200 x 1200 mm		15 mm	226 kg	<b>2.451 €</b>	2-DM804034.XD7	•
1200 x 800 mm		15 mm	182 kg	<b>1.984 €</b>	2-DM804004.X7	•
Ø 1100 mm		15 mm	173 kg	<b>2.238 €</b>	2-DM804211.XD7	•

Hrúbka materiálu 15 mm: Na upnutie pomocou čapov 280511 je potrebný dištančný krúžok 800653.1.N.

## Magnetické uzemnenie

Magnetické uzemnenie s otočným klbom s veľkou prídružnou silou na čistých a hladkých povrchoch. Už žiadne krútenie káblov vďaka rýchlemu a ľahkému uzemneniu. Uzemnenie môže byť len uchytené alebo pevne pripojené. V kombinácii s adaptérovou doskou a skrutkou so zápusťou hlavou sa dokonale hodí ako dodatočná sada pre otočný stôl.



### Magnetické uzemnenie pre otočný stôl

rýchle a jednoduché uzemnenie, žiadne krútenie kábla, vysoká prídružná sila na čistých a hladkých povrchoch, obsah dodávky: Doska adaptéra a skrutka so zápusťou hlavou

	G	
2-00003399	0,92 kg	<b>36 €</b> •

Ďalšie informácie a príslušenstvo pre tieto produkty nájdete online.  
www.siegmund.com/F-rotating

## Mobilný zdvíhací stôl 500 kg

- Rozmery (D x Š): cca. 1115x630 mm
- Hmotnosť (bez dosky): cca. 65 kg
- Pracovná výška od cca. 700 do 1000 mm
- Kompatibilné iba so špecifikovanými pracovnými doskami (špeciálne upevňovacie body na pracovnej doske)
- Maximálne zaťaženie: Základný rám (bez dosky) 500 kg



Veľkosť Pracovná plocha	Vlastnosti Pracovná plocha	MS (d)	G			
1200 x 800 mm		15 mm	177 kg	<b>2.254 €</b>	2-HT804004.X7	•
1500 x 1000 mm		15 mm	227 kg	<b>2.613 €</b>	2-HT804014.XD7	•

Hrúbka materiálu 15 mm: Na upnutie pomocou čapov 280511 je potrebný dištančný krúžok 800653.1.N.

## Mobilný zdvíhací stôl 1000 kg

- Rozmery (D x Š): cca. 1490x990 mm
- Hmotnosť (bez dosky): cca. 200 kg
- Pracovná výška od cca. 700 do 1000 mm
- Upevnenie cez otvory
- Maximálne zaťaženie: Základný rám (bez dosky) 1000 kg



Veľkosť Pracovná plocha	Vlastnosti Pracovná plocha	MS (d)	G			
1500 x 1000 mm		15 mm	362 kg	<b>3.031 €</b>	2-HS804014.XD7	•
2000 x 1000 mm		15 mm	417 kg	<b>3.429 €</b>	2-HS804044.XD7	•

Hrúbka materiálu 15 mm: Na upnutie pomocou čapov 280511 je potrebný dištančný krúžok 800653.1.N.

## Mobilný zdvíhací stôl 1200 kg

- Rozmery (D x Š): cca. 1490x990 mm
- Hmotnosť (bez dosky): cca. 210 kg
- Pracovná výška od cca. 800 do 1100 mm
- Maximálne zaťaženie: Základný rám (bez dosky) 1200 kg



Veľkosť Pracovná plocha	Vlastnosti Pracovná plocha	MS (d)	G			
1500 x 1000 mm		25 mm	678 kg	<b>6.339 €</b>	2-HS280035.XD7D	•

## Odporúčané príslušenstvo



### Doplnková sada, nosnosť 1700 kg

Druhý zdvíhací valec pre nosnosť 1700 kg (mínus hmotnosť platne), Kompatibilné iba s mobilným zdvíhacím stolom 1200 kg, Rozsah dodávky: 1x zdvíhací valec, 1x nožný pedál, upevňovací materiál

	G	
2-HS009921	4 kg	<b>431 €</b> •



### Dištančný krúžok pre Premium Light 4ks v balení nitridované

vzdialenosť medzi dvoma upínacími prvkami, je potrebný na upnutie na materiál hrúbky 15 mm pomocou čapu 280511, Rozsah dodávky: 4 kusy

	MS (d)	G	
2-800653.1.N	10 mm	0,04 kg	<b>9 €</b> •

Ďalšie informácie a príslušenstvo pre tieto produkty nájdete online.  
www.siegmund.com/F-lifting

MS: Hrúbka materiálu, G: Hmotnosť, Ø: Priemer

## Siegmond Workstation 1208

- ľavý a pravý priestor pre zásuvky 600 mm
- vrátane dierovanej dosky 1200x800 mm Premium Light
- Tvrdená nástrojová oceľ X8.7, plazmanitridované a BAR-úprava povrchu
- Systémové otvory Ø 28 mm
- Systémové otvory na doske s rozstupom 100x100 mm
- Maximálna nosnosť: základná doska 1000 kg (bez platne) / Kolesko 400 kg (bez platne)



%



## Siegmond Workstation 1208

obsah dodávky: 1x 004002.1 Siegmond Workstation 1208 Základný rám, 1x 804004.X7 Doska s dierami



	L (a)	B (b)	H (c)	G	Špeciálna cena
2-284400	1200 mm	800 mm	850 mm	144 kg	<b>1.358 €</b> •

namiesto 1.379 €

%



## Siegmond Workstation 1208 vrátane Poličky

obsah dodávky: 1x 004002.1 Siegmond Workstation 1208 Základný rám, 1x 804004.X7 Doska s dierami, 1x 284030 Držiak upínačov, 1x 004620 Polica, 1x 284635 Držiak čapov a prízium, 1x 004025.1 Panel na náradie vrátane police



	L (a)	B (b)	H (c)	G	Špeciálna cena
2-284401	1200 mm	800 mm	850 mm	154 kg	<b>1.481 €</b> •

namiesto 1.510 €

%



## Siegmond Workstation 1208 napoly zatvorené vrátane 3 zásuviek

obsah dodávky: 1x 004002.1 Siegmond Workstation 1208 Základný rám, 1x 804004.X7 Doska s dierami, 2x 004230 Zásuvka 180 mm, 1x 004235 Zásuvka 240 mm, 1x 004120 Sada bočných stien



	L (a)	B (b)	H (c)	G	Špeciálna cena
2-284407	1200 mm	800 mm	850 mm	177 kg	<b>1.749 €</b> •

namiesto 1.775 €

%



## Siegmond Workstation 1208 zatvorené vrátane 6 zásuviek

obsah dodávky: 1x 004002.1 Siegmond Workstation 1208 Základný rám, 1x 804004.X7 Doska s dierami, 4x 004230 Zásuvka 180 mm, 2x 004235 Zásuvka 240 mm, 2x 004120 Sada bočných stien



	L (a)	B (b)	H (c)	G	Špeciálna cena
2-284409	1200 mm	800 mm	850 mm	209 kg	<b>2.140 €</b> •

namiesto 2.171 €

Hrúbka materiálu 15 mm: Na upnutie pomocou Čapov 280511 je potrebný dištančný krúžok 800653.1.N. plus balenie / Preprava

## Siegmond Workstation: nová generácia

So Siegmond Workstation získate cenovo dostupné pracovisko na malom priestore s množstvom úložného priestoru v obvyklej kvalite Siegmond. Všetko príslušenstvo je kompatibilné s dierovanými doskami pracovnej stanice, čo vám umožňuje vykonávať na nich všetky druhy zvarovania, upínania alebo montáže. Bez ohľadu na to, či pracujete s drevom alebo staviate a zvárate kovové konštrukcie, pracovisko je rovnako všestranné ako vaše nápady a úlohy.



Ďalšie informácie a príslušenstvo pre tieto produkty nájdete online.



www.siegmond.com/  
F-workstation

## Siegmond Workstation 1208 – Konfigurácia



## Siegmond Workstation 1208 Základný rám

ľav. / prav.: 600 mm priestor pre zásuvky, vrátane montážnych pokynov pre svojpomocnú montáž, Perforované platne dostupné online

16 22 28

	L (a)	B (b)	H (c)	TF	G	
2-004002.1	1030 mm	630 mm	838 mm	1000 kg	32 kg	<b>527 €</b> •



## Vybavenie 4 koleskami pre Workstation 1208

možné prepínanie medzi nohami a koleskami

16 22 28

	TF	G	
2-004100.1	400 kg	5,30 kg	<b>71 €</b> •

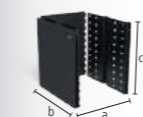

## Sada bočných stien pre Workstation 1208

Moduly pre uzatvorenie bokov a zadnej strany, uzamykateľné, 1x sada bočných stien pre bočnicu, Kompatibilné s: Zásuvky 004220, 004225, 004230, 004235, kompatibilný s modelom Workstation od 11.09.2023

16 22 28

	L (a)	B (b)	H (c)	G	
2-004120	513 mm	604 mm	607 mm	11 kg	<b>158 €</b> •

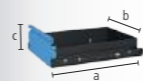

## Zásuvka s lištou a montážnou sadou pre Workstation 0806 / 1208

práškový nástrek, možné kedykoľvek doplniť, pre Workstation 0806 / 1208 bez bočných stien, Konzola je potrebná, pokiaľ sa jedná o verziu bez stien

16 22 28

	L (a)	B (b)	H (c)	TF	G	
2-004220.WS	590 mm	400 mm	60 mm	50 kg	7,50 kg	<b>79 €</b> •
2-004225.WS	590 mm	400 mm	120 mm	50 kg	9 kg	<b>89 €</b> •
2-004230.WS	590 mm	400 mm	180 mm	50 kg	9,50 kg	<b>99 €</b> •
2-004235.WS	590 mm	400 mm	240 mm	50 kg	10 kg	<b>109 €</b> •



## Panel na náradie vrátane police pre Workstation 0806 / 1208

práškový nástrek, umiestniteľné na oboch stranách

16 22 28

	TF	G	
2-004025.1	30 kg	6,50 kg	<b>88 €</b> •

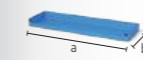

## Polica pre Workstation 0806 / 1208 / 1212

práškový nástrek, umiestniteľné na oboch stranách

16 22 28

	L (a)	B (b)	H (c)	TF	G	
2-004620	482 mm	144 mm	40 mm	10 kg	1,65 kg	<b>14 €</b> •



## Držiak čapov a prízium pre Workstation 0806 / 1208 / 1212

práškový nástrek, umiestniteľné na oboch stranách

28

	L (a)	B (b)	H (c)	G	
2-284635	482 mm	20 mm	109 mm	0,80 kg	<b>15 €</b> •



## Držiak upínačov pre Workstation 1208

práškový nástrek, umiestniteľné na oboch stranách

28

	L (a)	B (b)	H (c)	G	
2-284030	580 mm	46 mm	49 mm	0,84 kg	<b>14 €</b> •

## Siegmond Workstation 1212

- ľavý a pravý priestor pre zásuvky 600 mm
- vrátane dierovanej dosky 1200x1200 mm Premium Light
- Tvrdená nástrojová oceľ X8.7, plazmanitridované a BAR-úprava povrchu
- Systémové otvory Ø 28 mm
- Systémové otvory na doske s rozstupom 100x100 mm
- Maximálna nosnosť: základná doska 1000 kg (bez platne) / Kolesko 400 kg (bez platne)



Siegmond Workstation 1212		obsah dodávky: 1x 004602 Siegmond Workstation 1212 Základný rám, 1x 804034.X7 Doska s dierami				
		L (a)	B (b)	H (c)	G	Špeciálna cena
	2-284600	1200 mm	1200 mm	850 mm	209 kg	<b>1.693 €</b> • namiesto 1.712 €

Siegmond Workstation 1212 vrátane Poličky		obsah dodávky: 1x 004602 Siegmond Workstation 1212 Základný rám, 1x 804034.X7 Doska s dierami, 1x 284630 Držiak upínačov, 1x 004620 Polica, 1x 284635 Držiak čapov a prízium, 1x 004625 Panel na náradie vrátane police				
		L (a)	B (b)	H (c)	G	Špeciálna cena
	2-284601	1200 mm	1200 mm	850 mm	222 kg	<b>1.824 €</b> • namiesto 1.852 €

Siegmond Workstation 1212 napoly zatvorené vrátane 3 zásuviek		obsah dodávky: 1x 004602 Siegmond Workstation 1212 Základný rám, 1x 804034.X7 Doska s dierami, 2x 004230 Zásuvka 180 mm, 1x 004235 Zásuvka 240 mm, 1x 004720 Sada bočných stien				
		L (a)	B (b)	H (c)	G	Špeciálna cena
	2-284607	1200 mm	1200 mm	850 mm	243 kg	<b>2.091 €</b> • namiesto 2.115 €

Siegmond Workstation 1212 zatvorené vrátane 6 zásuviek		obsah dodávky: 1x 004602 Siegmond Workstation 1212 Základný rám, 1x 804034.X7 Doska s dierami, 4x 004230 Zásuvka 180 mm, 2x 004235 Zásuvka 240 mm, 2x 004720 Sada bočných stien				
		L (a)	B (b)	H (c)	G	Špeciálna cena
	2-284609	1200 mm	1200 mm	850 mm	277 kg	<b>2.489 €</b> • namiesto 2.518 €

Hrúbka materiálu 15 mm: Na upnutie pomocou Čapov 280511 je potrebný dištančný krúžok 800653.1.N. plus balenie / Preprava



Ďalšie informácie a príslušenstvo pre tieto produkty nájdete online.



www.siegmond.com/  
F-workstation

## Siegmond Workstation 1212 – Konfigurácia

Siegmond Workstation 1212 Základný rám		ľav. / prav.: 600 mm priestor pre zásuvky, vrátane montážnych pokynov pre svojpomocnú montáž, Perforované platne dostupné online					
		L (a)	B (b)	H (c)	TF	G	
	2-004602	1030 mm	1030 mm	838 mm	1000 kg	43,80 kg	<b>537 €</b> •

Vybavenie 4 koleskami pre Workstation 1212		možné prepínanie medzi nohami a koleskami		
		TF	G	
	2-004700	400 kg	4,30 kg	<b>78 €</b> •

Sada bočných stien pre Workstation 1212		Moduly pre uzatvorenie bokov a zadnej strany, uzamykateľné, 1x sada bočných stien pre bočnicu, Kompatibilné s: Zásuvky 004220, 004225, 004230, 004235				
		L (a)	B (b)	H (c)	G	
	2-004720	513 mm	590 mm	607 mm	12,50 kg	<b>165 €</b> •

Zásuvka s lištou a montážnou sadou pre Workstation 1212		práškový nástrek, možné kedykoľvek doplniť, pre Workstation 1212 bez bočných stien, Konzola je potrebná, pokiaľ sa jedná o verziu bez stien					
		L (a)	B (b)	H (c)	TF	G	
	2-004820.WS	590 mm	400 mm	60 mm	50 kg	8 kg	<b>84 €</b> •
2-004825.WS	590 mm	400 mm	120 mm	50 kg	9,50 kg	<b>94 €</b> •	
2-004830.WS	590 mm	400 mm	180 mm	50 kg	10 kg	<b>104 €</b> •	
2-004835.WS	590 mm	400 mm	240 mm	50 kg	10,50 kg	<b>114 €</b> •	

Panel na náradie vrátane police pre Workstation 1212		práškový nástrek, umiestniteľné na oboch stranách		
		TF	G	
	2-004625	30 kg	8,80 kg	<b>93 €</b> •



Polica pre Workstation 0806 / 1208 / 1212		práškový nástrek, umiestniteľné na oboch stranách					
		L (a)	B (b)	H (c)	TF	G	
	2-004620	482 mm	144 mm	40 mm	10 kg	1,65 kg	<b>14 €</b> •

Držiak čapov a prízium pre Workstation 0806 / 1208 / 1212		práškový nástrek, umiestniteľné na oboch stranách				
		L (a)	B (b)	H (c)	G	
	2-284635	482 mm	20 mm	109 mm	0,80 kg	<b>15 €</b> •



Držiak upínačov pre Workstation 1212		práškový nástrek, umiestniteľné na oboch stranách				
		L (a)	B (b)	H (c)	G	
	2-284630	580 mm	46 mm	49 mm	1,50 kg	<b>19 €</b> •



## Odporúčané príslušenstvo

	<b>Set-Náradia A</b>	2x 280610.N Upínač, 6x 280511 Čap, 2x 800653.1.N Dištančný krúžok, 6x 280412 Doraz, 1x 280852.1 Klúč na vnútorný šesťhran	28
	2-287320	G 10,70 kg	
	<b>Set-Náradia B</b>	4x 280610.N Upínač, 8x 280511 Čap, 3x 800653.1.N Dištančný krúžok, 6x 280412 Doraz, 2x 280420.N Doraz, 1x 280852.1 Klúč na vnútorný šesťhran, 1x 284320 Zverák vrátane Sada krytov čelustí zveráka	28
	2-287340.1	G 39,50 kg	
	<b>Set-Náradia C</b>	6x 280610.N Upínač, 12x 280511 Čap, 4x 800653.1.N Dištančný krúžok, 4x 280412 Doraz, 2x 280420.N Doraz, 2x 280152.N Uholník, 2x 804050 Predĺženie pre dierované platne, 2x 800528 Čap so zápusťou hlavou, 1x 280852.1 Klúč na vnútorný šesťhran, 1x 284320 Set Siegmund zverák 125	28
	2-287360	G 69,30 kg	

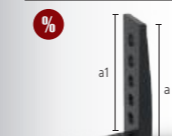

	<b>Set Nadstavec Premium Light na dierované platne Premium Light 1 rad otvorov</b>	Pozostáva z: 1x 804050 Nadstavec Premium Light na dierované platne Premium Light 1 rad otvorov vrátane 4 sád skrutiek, 1x 800528 Čap so zápusťou hlavou Premium Light <-> Premium Light	28
	2-804050.Set	L (a) 381 mm, L (a1) 300 mm, B (b) 99 mm, H (c) 40 mm, G 4,90 kg	
	<b>Set Externý dorazový držiak Premium Light pre dierované platne Premium Light</b>	Pozostáva z: 1x 804051 Externý dorazový držiak Premium Light pre dierované platne Premium Light vrátane 4 sád skrutiek, 1x 800528 Čap so zápusťou hlavou Premium Light <-> Premium Light	28
	2-804051.Set	L (a) 340 mm, L (a1) 300 mm, B (b) 99 mm, H (c) 114 mm, G 5,10 kg	
	<b>Dištančný krúžok pre Premium Light 4ks v balení nitridované</b>	vzdialenosť medzi dvoma upínacími prvkami, je potrebný na upnutie na materiál hrúbky 15 mm pomocou čapu 280511, Rozsah dodávky: 4 kusy	28
	2-800653.1.N	MS (d) 10 mm, G 0,04 kg	



Ďalšie informácie a príslušenstvo pre tieto produkty nájdete online.



www.siegmund.com/  
F-workstation



**Upínací systém s nulovým bodom mechanické nitridované**

Upínací modul pre ručné upínanie, ovládanie pomocou vidlicového kľúča SW 50



	HK	H (G)	Ø	G	
2-ZP0010	2 kN	45 mm	58 mm	0,54 kg	<b>47 € •</b>

**Upínací systém s nulovým bodom pneumatické nitridované**

pneumatický upínací modul, uvoľnenie upínacieho čapu pomocou stlačeného vzduchu (cca. 7,5 bar), vrátane univerzálnej prietokovej skrutky ZP0021



	HK	H (G)	Ø	G	
2-ZP0020	2 kN	45 mm	125 mm	3,39 kg	<b>247 € •</b>

**Krycí čap Polyamid**

na ochranu nepoužívaných upínacích modulov



	H (G)	Ø	G	
2-ZP0022	29 mm	35 mm	0,02 kg	<b>11 € •</b>

**Univerzálna banjo skrutka nitridované**

na upevnenie pneumatického upínacieho modulu



	H (G)	Ø	G	
2-ZP0021	55 mm	36 mm	0,15 kg	<b>24 € •</b>

**Odporúčané príslušenstvo****Štartovacia sada Upínací systém s nulovým bodom mechanické**

Zahrnuté v sade: 4x ZP0010, 4x ZP2800, 1x ZP2801, 2x ZP2802, 1x ZP2803, vrátane fixačného materiálu



	G	Špeciálna cena
4-ZP2810	3,40 kg	<b>308 € •</b>

namiesto 332 €

**Štartovacia sada Upínací systém s nulovým bodom pneumatické**

Zahrnuté v sade: 4x ZP0020, 4x ZP2800, 1x ZP2801, 2x ZP2802, 1x ZP2803, vrátane fixačného materiálu



	G	Špeciálna cena
4-ZP2820	14,80 kg	<b>1.051 € •</b>

namiesto 1.130 €

**Upínací čap nitridované**

na spojenie dierovanej platne s upínacím modulom



	H (G)	Ø	G	
2-ZP2800	40 mm	45 mm	0,25 kg	<b>22 € •</b>

**Strediace puzdro nitridované**

na spojenie upínacích čapov s dierovanou platňou, centrovanie v dvoch osiach, vrátane fixačného materiálu



	H (G)	Ø	G	
2-ZP2801	13 mm	31 mm	0,06 kg	<b>13 € •</b>

**Upínacie puzdro nitridované**

na spojenie upínacích čapov s dierovanou platňou, funkcia upínania a držania, žiadne centrovanie, vrátane fixačného materiálu



	H (G)	Ø	G	
2-ZP2802	13 mm	31 mm	0,06 kg	<b>13 € •</b>

**Kompenzačné puzdro nitridované**

na spojenie upínacích čapov s dierovanou platňou, centrovanie v jednej osi, vrátane fixačného materiálu



	H (G)	Ø	G	
2-ZP2803	13 mm	31 mm	0,06 kg	<b>16 € •</b>

**Premium Light – pre dierované platne hrúbky materiálu 15 mm****Štartovacia sada Upínací systém s nulovým bodom mechanické pre Premium Light**

Zahrnuté v sade: 4x ZP0010, 4x ZP2800, 1x ZP8001, 2x ZP8002, 1x ZP8003, vrátane fixačného materiálu



	G	Špeciálna cena
4-ZP8010	3,40 kg	<b>308 € •</b>

namiesto 331 €

**Štartovacia sada Upínací systém s nulovým bodom pneumatické pre Premium Light**

Zahrnuté v sade: 4x ZP0020, 4x ZP2800, 1x ZP8001, 2x ZP8002, 1x ZP8003, vrátane fixačného materiálu



	G	Špeciálna cena
4-ZP8020	14,80 kg	<b>1.051 € •</b>

namiesto 1.131 €

**Strediace puzdro pre Premium Light nitridované**

na spojenie upínacích čapov s dierovanou platňou, centrovanie v dvoch osiach, vrátane fixačného materiálu



	H (G)	Ø	G	
2-ZP8001	13 mm	31 mm	0,06 kg	<b>13 € •</b>

**Upínacie puzdro pre Premium Light nitridované**

na spojenie upínacích čapov s dierovanou platňou, funkcia upínania a držania, žiadne centrovanie, vrátane fixačného materiálu



	H (G)	Ø	G	
2-ZP8002	13 mm	31 mm	0,06 kg	<b>13 € •</b>

**Kompenzačné puzdro pre Premium Light nitridované**

na spojenie upínacích čapov s dierovanou platňou, centrovanie v jednej osi, vrátane fixačného materiálu



	H (G)	Ø	G	
2-ZP8003	13 mm	31 mm	0,06 kg	<b>16 € •</b>

**Kružok adaptéra pre Premium Light nitridované**

na montáž pneumatického upínacieho modulu na dosku Premium Light



	H (G)	Ø	G	
2-ZP8009	16 mm	34 mm	0,04 kg	<b>8 € •</b>

**Ďalšie informácie a príslušenstvo pre tieto produkty nájdete online.**www.siegmond.com/  
F-zero-point

**Hliníkový profil 100 T**

3 T-drážky na každej strane, pre štvorhranné matice M8, vzdialenosť T-drážok 20 mm, na pripojenie základne a krycej platne, hliníkový profil 2000 mm s možnosťou rezania na mieru, Minimálna výška pre rezy: System 16: 45 mm, System 22: 35 mm, System 28: 40 mm

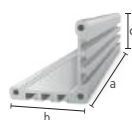

AL 16 22 28

	L (a)	B (b)	H (c)	G	
2-CS000172.1	76 mm	100 mm	100 mm	0,34 kg	12 € •
2-CS000172.2	101 mm	100 mm	100 mm	0,45 kg	14 € •
2-CS000172.3	126 mm	100 mm	100 mm	0,56 kg	16 € •
2-CS000172.4	151 mm	100 mm	100 mm	0,66 kg	17 € •
2-CS000172.5	176 mm	100 mm	100 mm	0,77 kg	20 € •
2-CS000172.6	201 mm	100 mm	100 mm	0,88 kg	22 € •
2-CS000172.7	226 mm	100 mm	100 mm	0,99 kg	23 € •
2-CS000172.8	251 mm	100 mm	100 mm	1,10 kg	25 € •
2-CS000172.9	276 mm	100 mm	100 mm	1,21 kg	28 € •
2-CS000176	500 mm	100 mm	100 mm	2,19 kg	45 € •
2-CS000172	2000 mm	100 mm	100 mm	8,74 kg	150 € •

**Krycia platňa 100 nitrídané**

otvory so závitom M8 na upevnenie rýchlopínačov, upevnenie na profil pomocou samorezných skrutiek, systémový otvor 16 v strede



BAR N 16 22 28

	L (a)	B (b)	MS (d)	G	
2-CS000181	100 mm	100 mm	12 mm	0,71 kg	29 € •

**Základná platňa 175 radiálna nitrídané**

radiálne polohovateľné, na upevnenie na hliníkové profily pomocou samoreznej skrutky, pre rozstup otvorov 50 mm / 100 mm, plynulé otáčanie o 90°, Na upnutie sú potrebné dištančné krúžky (položka č. 800653.1.N)



BAR N 28

	L (a)	B (b)	MS (d)	G	
2-CS280192	175 mm	175 mm	15 mm	2,06 kg	49 € •

**Základná platňa 175 lineárne nitrídané**

lineárne polohovateľná, na upevnenie na hliníkové profily pomocou samoreznej skrutky, plynulo polohovateľné, Na upnutie sú potrebné dištančné krúžky (položka č. 800653.1.N)



BAR N 28

	L (a)	B (b)	MS (d)	G		
2-CS280193	lav.	175 mm	175 mm	15 mm	2,23 kg	56 € •
2-CS280194	prav.	175 mm	175 mm	15 mm	2,23 kg	56 € •

**Doska adaptéra so systémovými otvormi pre rýchlopínače nitrídané**

upevnenie pomocou zápuštného čapu 160528, umožňuje voľné umiestnenie rýchlopínačov, pre rýchlopínače (rozstup montážnych otvorov 40x20 mm / 40x40 mm / 40 mm)



BAR N 16 22 28

	L (a)	B (b)	MS (d)	G	
2-CS000183	70 mm	70 mm	12 mm	0,41 kg	18 € •

**Doska adaptéra bez otvorov pre rýchlopínače nitrídané**

upevnenie pomocou zápuštného čapu 160528, adaptér pre rýchlopínače od iných výrobcov, rozstupy vrtania môže určiť zákazník



BAR N 16 22 28

	L (a)	B (b)	MS (d)	G	
2-CS000184	70 mm	70 mm	12 mm	0,44 kg	13 € •

**Set Dištančná platňa 5 mm 5ks v balení Nehrdzavejúca oceľ**

5 kusov, ako vyrovnanie výšky pri použití rýchlopínačov, pre rýchlopínače (rozstup montážnych otvorov 40x20 mm / 40x40 mm / 40 mm)

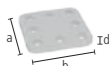

16 22 28

	L (a)	B (b)	MS (d)	G	
2-CS000185.Set	59 mm	59 mm	5 mm	0,60 kg	18 € •

**Vertikálny upínač 1800 / 2200**

bez adaptéra, CS009082: rozstup montážnych otvorov 40x20 mm / uhol otvorenia 110°, CS009084: rozstup montážnych otvorov 40x40 mm / uhol otvorenia 105°



16 22 28

	SP	L (a)	L (a1)	B (b)	H (c)	VB (f)	G		
2-CS009082	1800	1,80 kN	104 mm	68 mm	56 mm	190 mm	30 mm	0,43 kg	30 € •
2-CS009084	2200	2,20 kN	151 mm	95 mm	58 mm	220 mm	41 mm	0,70 kg	33 € •

**Horizontálny upínač 1800 / 3000**

bez adaptéra, CS009092: rozstup montážnych otvorov 40x20 mm, CS009094: rozstup montážnych otvorov 40x40 mm, s menším zásahom do priestoru v porovnaní s vertikálnymi upínačmi, uhol otvorenia 90°

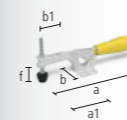

16 22 28

	SP	L (a)	L (a1)	B (b)	B (b1)	VB (f)	G		
2-CS009092	1800	1,80 kN	245 mm	85 mm	56 mm	45 mm	35 mm	0,43 kg	28 € •
2-CS009094	3000	3 kN	295 mm	110 mm	58 mm	65 mm	40 mm	0,73 kg	35 € •

**Priamočiary rýchlopínač 2500 / 4000**

bez adaptéra, rozstup montážnych otvorov 40 mm

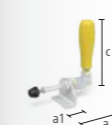

16 22 28

	SP	L (a)	L (a1)	G		
2-CS009083	2500	2,50 kN	120 mm	57 mm	0,51 kg	41 € •
2-CS009093	4000	4 kN	180 mm	93 mm	1 kg	58 € •



Ďalšie informácie a príslušenstvo pre tieto produkty nájdete online.



www.siegmond.com/  
F-clampingsystem

**Adaptér s otvormi Ø 70 excentrické čierne**

pre rýchlopínače (rozstup montážnych otvorov 40x20 mm / 40x40 mm / 40 mm), pre systémový otvor 28 mm

B 28



	H (d)	MS (d)	Ø	G	
2-CS280715.4	30 mm	15 mm	70 mm	0,48 kg	22 € •
2-CS280715.5	55 mm	40 mm	70 mm	1,20 kg	30 € •

**Upínacie puzdro pre závit M8 vrátane skrutky 16 mm čierne**

na pripevnenie dielov Siegmund k závitovým otvorom

B 28



	H (d)	Ø	G	
2-280546.5	28 mm	40 mm	0,11 kg	16 € •

**Set Samorezné skrutky M8x25 50ks v balení**

50 kusov, na spojenie základových alebo krycích dosiek s hliníkovým profilom

16 22 28



	G	
2-CS009001	1 kg	8 € •

**Set Skrutky M8x12 50ks v balení**

50 kusov, na upevnenie rýchlopínačov a šablón (hrúbka materiálu 5-6 mm) v drážke

16 22 28



	G	
2-CS009002	0,60 kg	8 € •

**Set Skrutky M8x16 50ks v balení**

50 kusov, na pripevnenie rýchlopínačov ku krycím doskám

16 22 28



	G	
2-CS009003	0,65 kg	8 € •

**Set Štvorhranné matice M8 50ks v balení**

50 kusov, Posuvné bloky pre hliníkové profily s T-drážkou

16 22 28

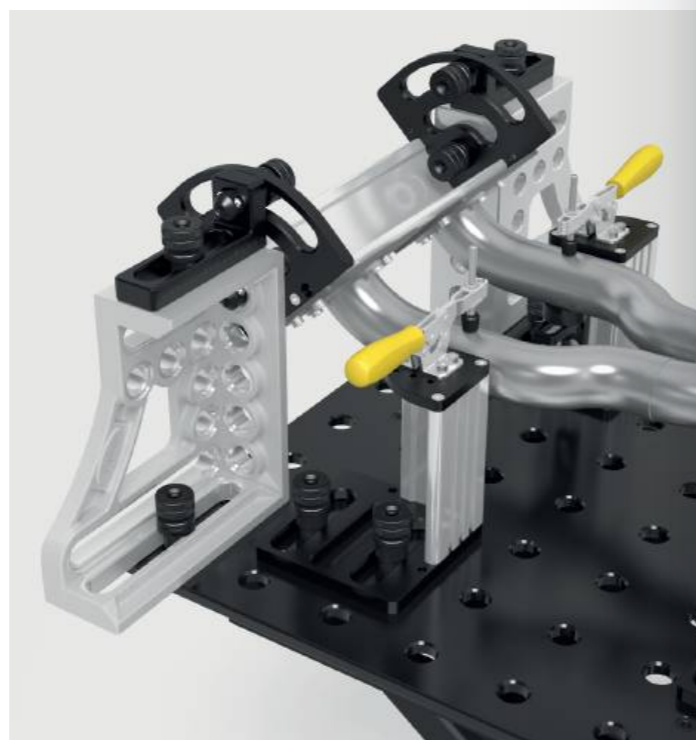
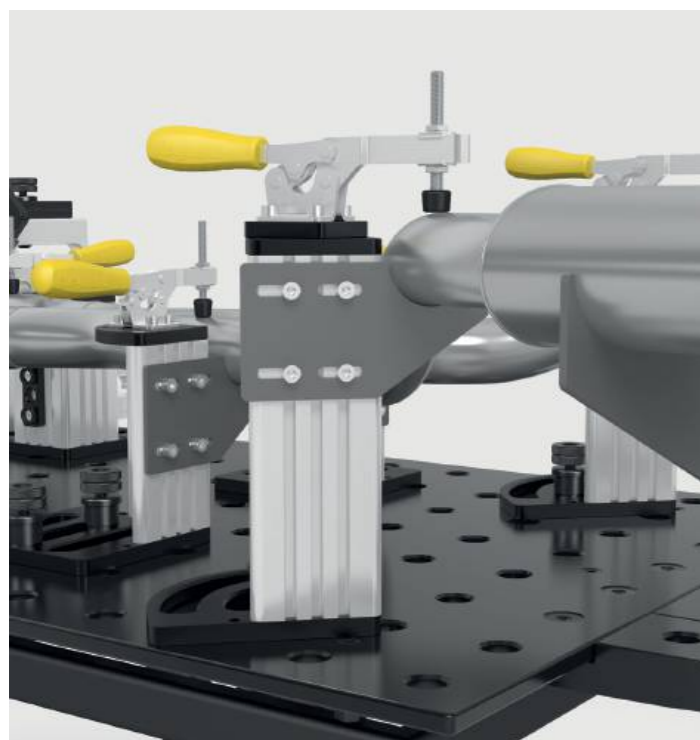

	G	
2-CS009004	0,35 kg	3 € •

**Odporúčané príslušenstvo**

%

**Štartovacia sada 28**

obsah dodávky: 4x CS000176, 4x CS280192, 2x 800653.1.N, 1x CS009001, 1x CS009002, 1x CS009003, 1x CS009004

28

	G	Špeciálna cena
4-CS280001.1	22,50 kg	500 € •

namiesto 538 €

**Dištančný krúžok pre Premium Light 4ks v balení nitridované**

vzdialenosť medzi dvoma upínacími prvkami, je potrebný na upnutie na materiál hrúbky 15 mm pomocou čapu 280511, Rozsah dodávky: 4 kusy

BAR N 28

	MS (d)	G	
2-800653.1.N	10 mm	0,04 kg	9 € •

%

**Vertikálny upínač 1800 s adaptérom**

Adaptér CS280715.4, pre systémový otvor 28 mm

28

	SP	G	Špeciálna cena
4-CS280790	1,80 kN	0,91 kg	48 € •

namiesto 52 €

%

**Vertikálny upínač 2200 s adaptérom**

Adaptér CS280715.4, pre systémový otvor 28 mm

28

	SP	G	Špeciálna cena
4-CS280791	2,20 kN	1,18 kg	52 € •

namiesto 55 €

%

**Horizontálny upínač 1800 s adaptérom**

Adaptér CS280715.4, pre systémový otvor 28 mm

28

	SP	G	Špeciálna cena
4-CS280794	1,80 kN	0,91 kg	46 € •

namiesto 49 €

%

**Horizontálny upínač 3000 s adaptérom**

Adaptér CS280715.4, pre systémový otvor 28 mm

28

	SP	G	Špeciálna cena
4-CS280795	3 kN	1,21 kg	53 € •

namiesto 56 €

%

**Priamočiary rýchlopínač 2500 s adaptérom**

Adaptér CS280715.4, pre systémový otvor 28 mm

28

	SP	G	Špeciálna cena
4-CS280792	2,50 kN	0,99 kg	59 € •

namiesto 63 €

%

**Priamočiary rýchlopínač 4000 s adaptérom**

Adaptér CS280715.4, pre systémový otvor 28 mm

28

	SP	G	Špeciálna cena
4-CS280793	4 kN	1,48 kg	74 € •

namiesto 79 €

**Doska s dierami Premium Light 1200x800x15 plazmanitridovaný**

Nástrojová oceľ + Plazmanitridovanie, na upnutie pomocou čapov 280511 je potrebný dištančný krúžok 800653.1.N

BAR N X8.7 28

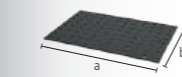

	L (a)	B (b)	MS (d)	G	
2-804004.X7	1200 mm	800 mm	15 mm	112 kg	828 € •

Viac perforovaných platní online:  
www.siegmund.com/F-plates

**Excentrický doraz Ø 60 / Ø 100 nitridované**

použitelný taktiež ako podpera, otáčanie bez obmedzení



	MS (d)	Ø	G	
2-280401.N	25 mm	60 mm	0,42 kg	<b>21 € •</b>
2-280403.N	25 mm	100 mm	1,40 kg	<b>25 € •</b>

**Excentrický doraz Ø 60 so závitom M10 nitridované**

možnosť kombinácie - medzikus, otáčanie bez obmedzení



	MS (d)	Ø	G	
2-280402.N	25 mm	60 mm	0,41 kg	<b>25 € •</b>

**Flexibilný doraz 25x140 Oceľ pozinkovaný**

oválny otvor, vhodné do stiesnených podmienok

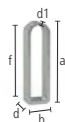

	L (a)	B (b)	VB (f)	MS (d)	WS (d1)	G	
2-280416	140 mm	40 mm	100 mm	25 mm	6 mm	0,37 kg	<b>23 € •</b>

**Flexibilný doraz 25x156 Hliník**

oválny otvor, vhodné do stiesnených podmienok

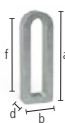

	L (a)	B (b)	VB (f)	MS (d)	WS (d1)	G	
2-280412	156 mm	52 mm	100 mm	25 mm	12 mm	0,30 kg	<b>22 € •</b>

**Univerzálny doraz 150 L / 200 L / 250 L nitridované**

oválny otvor



	L (a)	B (b)	VB (f)	MS (d)	G	
2-280410.N	150 mm	50 mm	100 mm	25 mm	0,78 kg	<b>37 € •</b>
2-280410.1.N	200 mm	50 mm	150 mm	25 mm	1 kg	<b>44 € •</b>
2-280410.2.N	250 mm	50 mm	200 mm	25 mm	1,20 kg	<b>46 € •</b>

**Univerzálny doraz 150 L / 225 L Hliník**

oválny otvor

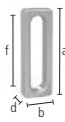

	L (a)	B (b)	VB (f)	MS (d)	G	
2-280410.A	150 mm	50 mm	100 mm	25 mm	0,30 kg	<b>39 € •</b>
2-280420.A	225 mm	50 mm	100 mm	25 mm	0,55 kg	<b>56 € •</b>

**Univerzálny doraz 225 L nitridované**

kombinácia systémového otvoru a oválneho otvoru, kombinovateľné s prizmami a adaptérmi



	L (a)	B (b)	VB (f)	MS (d)	G	
2-280420.N	225 mm	50 mm	100 mm	25 mm	1,40 kg	<b>56 € •</b>

**Univerzálny doraz 300 / 325 L / 500 / 525 L nitridované**

kombinácia systémového otvoru a oválneho otvoru



	L (a)	B (b)	VB (f)	MS (d)	G	
2-280426.N	300 mm	50 mm	100 mm	25 mm	1,85 kg	<b>56 € •</b>
2-280422.N	325 mm	50 mm	100 mm	25 mm	2,10 kg	<b>58 € •</b>
2-280427.N	500 mm	50 mm	100 mm	25 mm	3,30 kg	<b>75 € •</b>
2-280424.N	525 mm	50 mm	100 mm	25 mm	3,50 kg	<b>72 € •</b>

**Univerzálny doraz 225 L FDS s prítlačným prvkom čiernené**

s prítlačným prvkom, kombinácia systémového otvoru a oválneho otvoru



	L (a)	B (b)	VB (f)	MS (d)	G	
2-280421	225 mm	50 mm	100 mm	25 mm	1,40 kg	<b>56 € •</b>

**Univerzálny doraz 100 / 150 / 250 nitridované**

so systémovými otvormi, bez oválneho otvoru, rozstup otvorov 50 mm



	L (a)	B (b)	MS (d)	G	
2-280407.N	100 mm	50 mm	25 mm	0,75 kg	<b>24 € •</b>
2-280408.N	150 mm	50 mm	25 mm	1,10 kg	<b>30 € •</b>
2-280409.N	250 mm	50 mm	25 mm	1,80 kg	<b>44 € •</b>

**Uhlová šablona nitridované**

vrátane 2x dištančného krúžku, plynulé nastavenie 0-90°

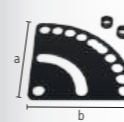

	L (a)	B (b)	MS (d)	G	
2-280455.N	250 mm	250 mm	5 mm	1,50 kg	<b>52 € •</b>

**Univerzálny doraz 500 S / 750 S / 1000 S nitridované**

kombinácia systémového otvoru a oválneho otvoru



	L (a)	B (b)	VB (f)	MS (d)	G	
2-280430.N	500 mm	100 mm	200 mm	25 mm	7,90 kg	<b>78 € •</b>
2-280432.N	750 mm	100 mm	200 mm	25 mm	12,10 kg	<b>99 € •</b>
2-280434.N	1000 mm	100 mm	200 mm	25 mm	16,30 kg	<b>112 € •</b>

**Plochý uholník 175 / 500 čiernené**

kombinácia systémového otvoru a oválneho otvoru



	L (a)	B (b)	H (c)	MS (d)	G	
2-280445	175 mm	175 mm	50 mm	25 mm	1,85 kg	<b>79 € •</b>
2-280444	500 mm	375 mm	100 mm	25 mm	12 kg	<b>198 € •</b>



Ďalšie informácie a príslušenstvo pre tieto produkty nájdete online.



www.siegmond.com/  
F-stop28



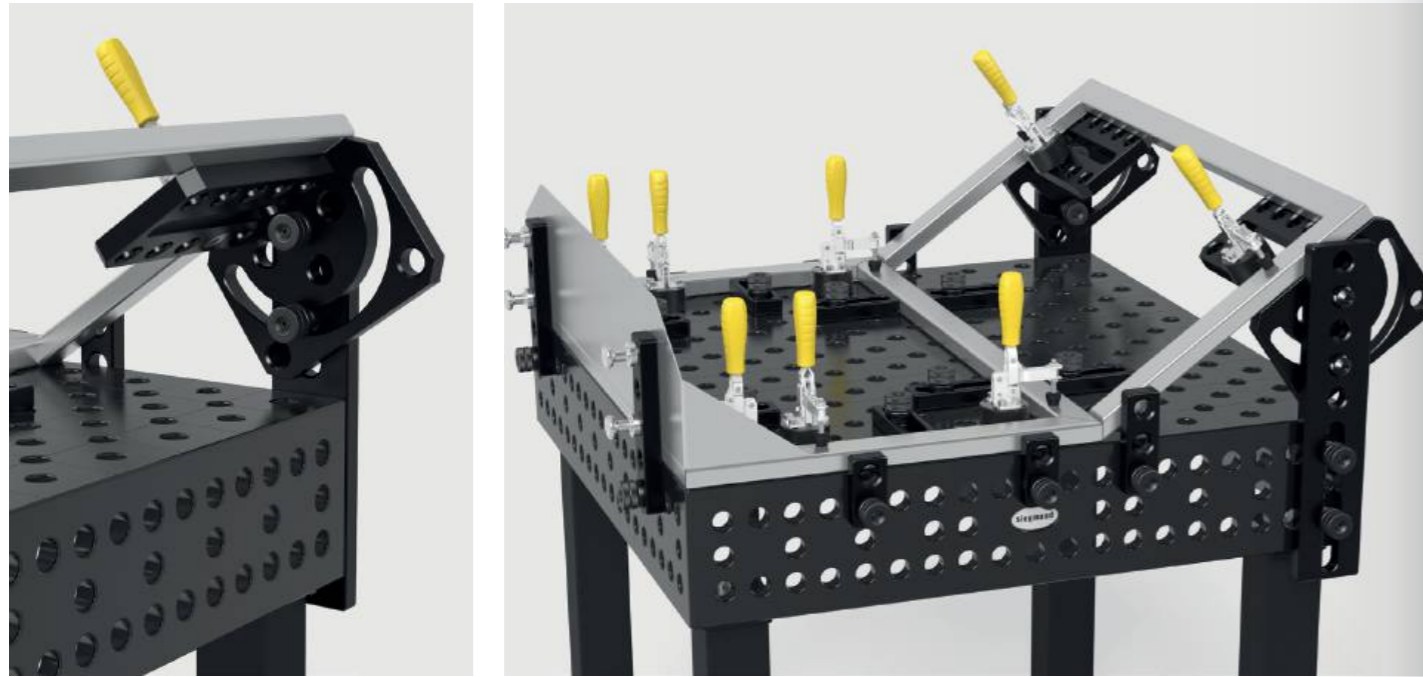

**Posuvná základňa nitrídané**

Kombinácia uholníka s posuvnou základňou umožňuje pohyb v dvoch osiach, materiál: GGG40



	L (a)	B (b)	H (c)	G	
2-280195.N	350 mm	300 mm	50 mm	16 kg	<b>308 €</b> •

**Otočný uholník 275 nitrídané**

plynulé nastavenie 0-180°



	L (a)	B (b)	H (c)	G	
2-280101.N	180 mm	250 mm	275 mm	10,20 kg	<b>329 €</b> •

**Univerzálny uholník mechanický nitrídané**

vrátane nastavovacej šablony, uhol nastaviteľný od 10° do 150°

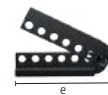

	SL (e)	G	
2-280170.N	350 mm	14,50 kg	<b>359 €</b> •

**Univerzálny uholník hydromechanický nitrídané**

plynulé nastavenie 0-225°, zodpovedajúci šesťhranný kľúč 14 (280854) nie je súčasťou dodávky



	SL (e)	G	
2-280171.N	475 mm	23 kg	<b>595 €</b> •

**Podporný a upínací rám liatina 300x200x100 nitrídané**

rozstup otvorov 50 mm, materiál: GGG40



	L (a)	B (b)	H (c)	MS (d)	G	
2-280300.N	300 mm	200 mm	100 mm	25 mm	19,50 kg	<b>306 €</b> •
2-280301.N	300 mm	200 mm	100 mm	25 mm	19,50 kg	<b>306 €</b> •



Ďalšie informácie a príslušenstvo pre tieto produkty nájdete online.



www.siegmund.com/  
F-square28



**Upínací blok 400x350x200 plazmanitridovaný**

5-stranný, rozstup otvorov 50 mm



	L (a)	B (b)	H (c)	MS (d)	G	
2-280285.P	400 mm	350 mm	200 mm	25 mm	60 kg	<b>690 €</b> •



**Posuvný uholník nitrídané**

štvorstranné predĺženie stola, nastavenie stola alebo dorazová lišta, materiál: GGG40



	L (a)	B (b)	H (c)	G	
2-280302.N	500 mm	100 mm	100 mm	15,80 kg	<b>254 €</b> •



**Upínacia lišta nitrídané**

univerzálny spojovací prvok



	L (a)	B (b)	H (c)	MS (d)	G	
2-280303.P	1000 mm	100 mm	100 mm	25 mm	48 kg	<b>688 €</b> •
2-280303.1.P	2000 mm	100 mm	100 mm	25 mm	95 kg	<b>1.118 €</b> •
2-280303.2.P	3000 mm	100 mm	100 mm	25 mm	141 kg	<b>1.811 €</b> •



**U-profil 200x100 oválny otvor plazmanitridovaný**

s oválnym otvorom, na spojenie stolov (so spojovacím čapom 280560.N), ako nadstavec na stôl a zvislá nadstavba, od 500 mm s montážnymi otvormi pre nohy, od 1000 mm nevyhnutné použiť nohu ako podperu



	L (a)	B (b)	H (c)	MS (d)	G	
2-280311.P	500 mm	200 mm	100 mm	25 mm	40 kg	<b>498 €</b> •
2-280312.P	500 mm	200 mm	100 mm	25 mm	40 kg	<b>498 €</b> •
2-280321.P	1000 mm	200 mm	100 mm	25 mm	72 kg	<b>790 €</b> •
2-280322.P	1000 mm	200 mm	100 mm	25 mm	72 kg	<b>790 €</b> •

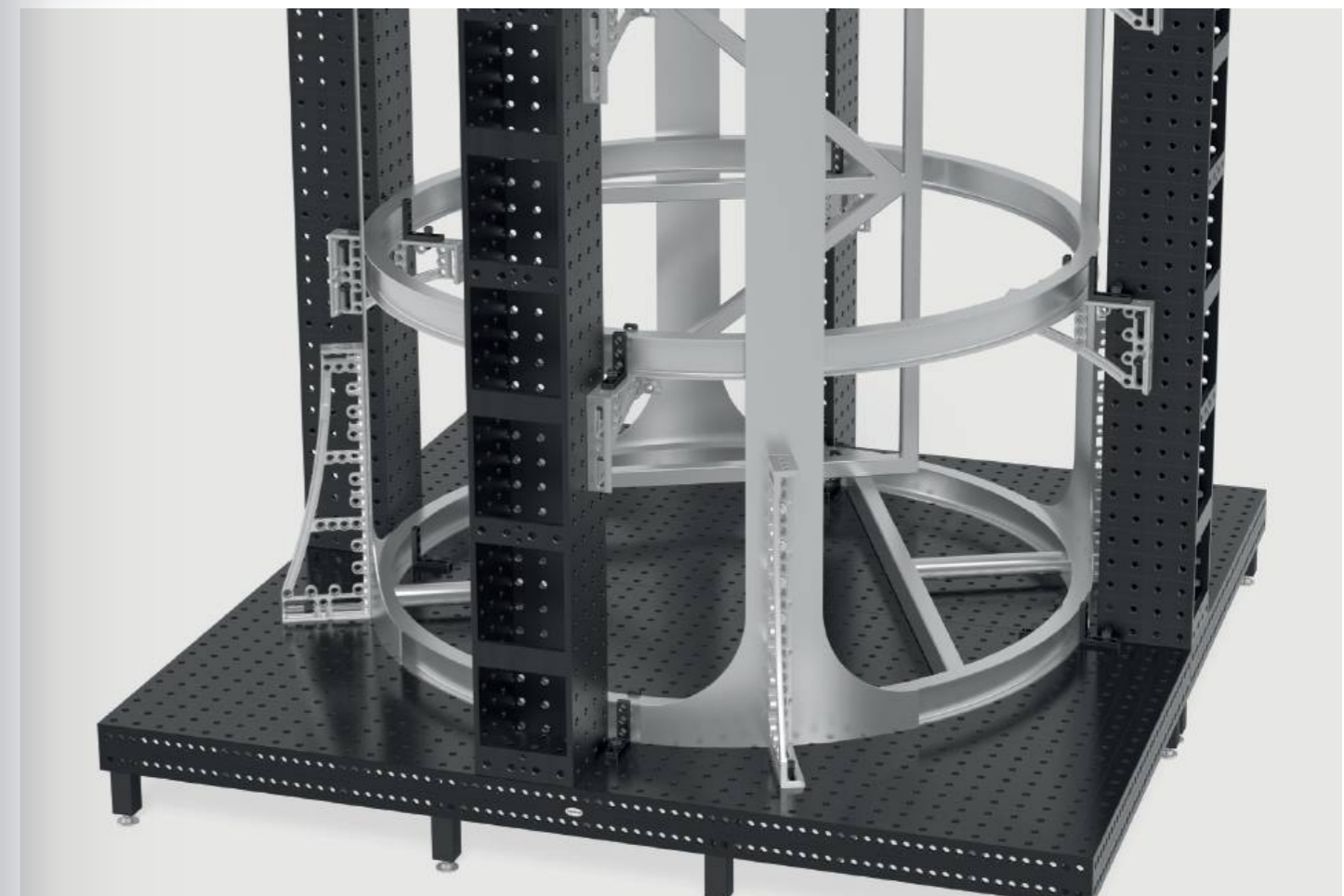



**U-profil 200x100 plazmanitridovaný**

na spojenie stolov (so spojovacím čapom 280560.N), ako nadstavec na stôl a zvislá nadstavba, od 1000 mm dodávané s montážnymi otvormi pre nohy stolov, od 1000 mm nevyhnutné použiť nohu ako podperu

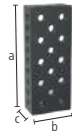

	L (a)	B (b)	H (c)	MS (d)	G	
2-280310.P	500 mm	200 mm	100 mm	25 mm	31 kg	<b>411 € •</b>
2-280320.P	1000 mm	200 mm	100 mm	25 mm	75 kg	<b>718 € •</b>
2-280330.P	1500 mm	200 mm	100 mm	25 mm	108 kg	<b>1.086 € •</b>
2-280340.P	2000 mm	200 mm	100 mm	25 mm	141 kg	<b>1.393 € •</b>

**U-profil 200x200 plazmanitridovaný**

na spojenie stolov (so spojovacím čapom 280560.N), ako nadstavec na stôl a zvislá nadstavba, od 500 mm s montážnymi otvormi pre nohy, od 1000 mm nevyhnutné použiť nohu ako podperu, možno použiť na základovú koľajnicu s nohou 280371

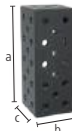

	L (a)	B (b)	H (c)	MS (d)	G	
2-280396.P	100 mm	200 mm	200 mm	25 mm	21 kg	<b>330 € •</b>
2-280396.1.P	200 mm	200 mm	200 mm	25 mm	31 kg	<b>404 € •</b>
2-280360.P	500 mm	200 mm	200 mm	25 mm	67 kg	<b>520 € •</b>
2-280362.P	600 mm	200 mm	200 mm	25 mm	77 kg	<b>660 € •</b>
2-280366.P	800 mm	200 mm	200 mm	25 mm	99 kg	<b>798 € •</b>
2-280370.P	1000 mm	200 mm	200 mm	25 mm	120 kg	<b>881 € •</b>
2-280374.P	1200 mm	200 mm	200 mm	25 mm	140 kg	<b>1.097 € •</b>
2-280378.P	1400 mm	200 mm	200 mm	25 mm	162 kg	<b>1.213 € •</b>
2-280380.P	1500 mm	200 mm	200 mm	25 mm	172 kg	<b>1.255 € •</b>
2-280382.P	1600 mm	200 mm	200 mm	25 mm	182 kg	<b>1.355 € •</b>
2-280386.P	1800 mm	200 mm	200 mm	25 mm	204 kg	<b>1.473 € •</b>
2-280390.P	2000 mm	200 mm	200 mm	25 mm	225 kg	<b>1.551 € •</b>
2-280391.P	2400 mm	200 mm	200 mm	25 mm	266 kg	<b>1.904 € •</b>
2-280392.P	3000 mm	200 mm	200 mm	25 mm	331 kg	<b>2.386 € •</b>
2-280394.P	4000 mm	200 mm	200 mm	25 mm	439 kg	<b>2.956 € •</b>

**U-profil 200x200 Premium Light plazmanitridovaný**

na spojenie stolov (so spojovacím čapom 800562), na upnutie pomocou čapov 280511 je potrebný dištančný krúžok 800653.1.N, od 500 mm s montážnymi otvormi pre nohy, od 1000 mm nevyhnutné použiť nohu ako podperu, možno použiť na základovú koľajnicu s nohou 280371

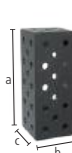

	L (a)	B (b)	H (c)	MS (d)	G	
2-800360.P	500 mm	200 mm	200 mm	15 mm	42 kg	<b>501 € •</b>
2-800370.P	1000 mm	200 mm	200 mm	15 mm	76 kg	<b>848 € •</b>
2-800380.P	1500 mm	200 mm	200 mm	15 mm	110 kg	<b>1.209 € •</b>
2-800390.P	2000 mm	200 mm	200 mm	15 mm	143 kg	<b>1.490 € •</b>

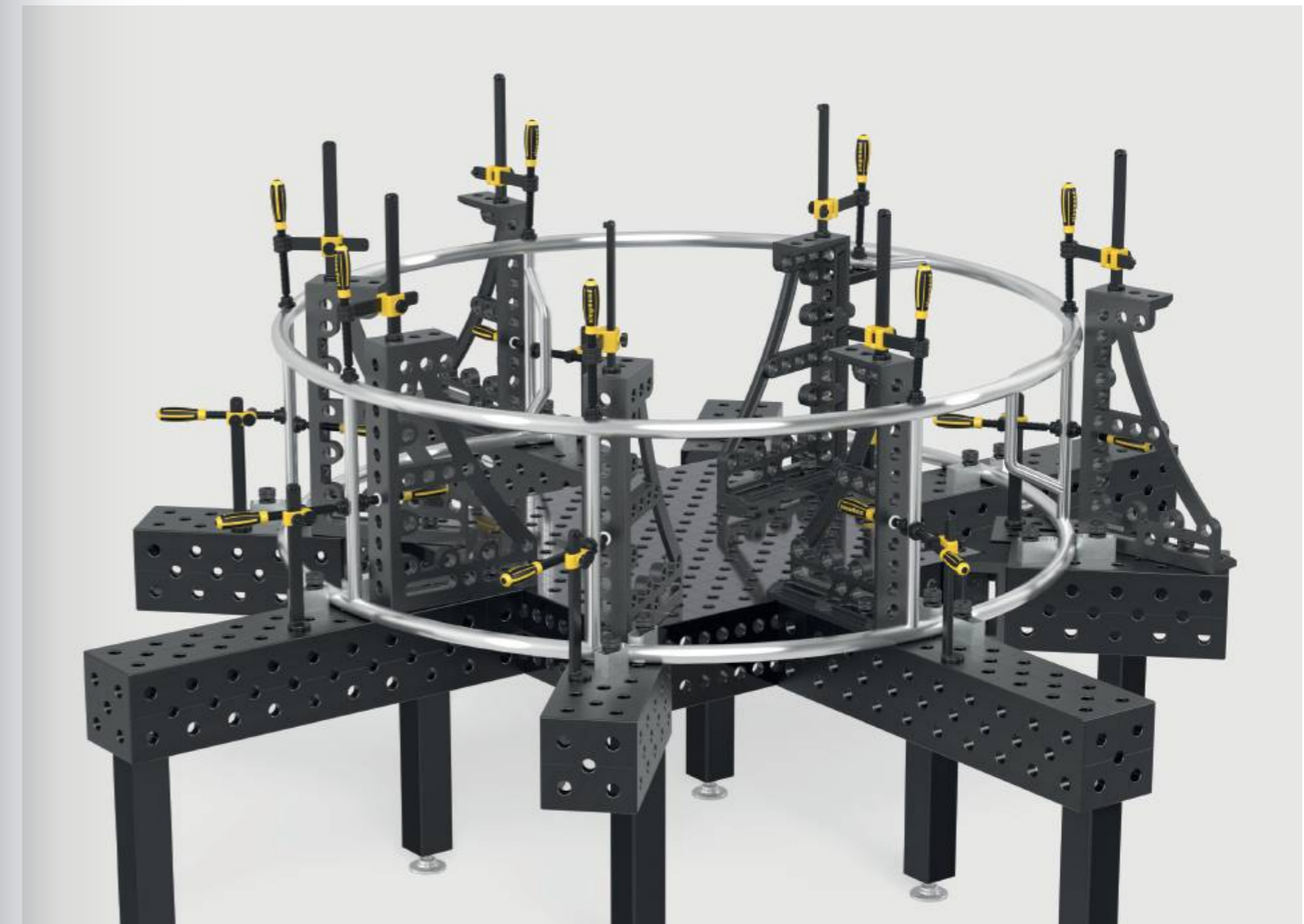

**U-profil 400x200 plazmanitridovaný**

na spojenie stolov (so spojovacím čapom 280560.N), ako nadstavec na stôl a zvislá nadstavba, od 500 mm s montážnymi otvormi pre nohy, od 1000 mm nevyhnutné použiť nohu ako podperu, možno použiť na základovú koľajnicu s nohou 280371

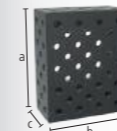

	L (a)	B (b)	H (c)	MS (d)	G	
2-280360.2.P	500 mm	400 mm	200 mm	25 mm	107 kg	<b>811 € •</b>
2-280370.2.P	1000 mm	400 mm	200 mm	25 mm	188 kg	<b>1.321 € •</b>
2-280374.2.P	1200 mm	400 mm	200 mm	25 mm	216 kg	<b>1.866 € •</b>
2-280380.2.P	1500 mm	400 mm	200 mm	25 mm	260 kg	<b>2.032 € •</b>
2-280390.2.P	2000 mm	400 mm	200 mm	25 mm	336 kg	<b>2.424 € •</b>
2-280391.2.P	2400 mm	400 mm	200 mm	25 mm	392 kg	<b>2.920 € •</b>
2-280392.2.P	3000 mm	400 mm	200 mm	25 mm	489 kg	<b>3.591 € •</b>
2-280394.2.P	4000 mm	400 mm	200 mm	25 mm	641 kg	<b>4.759 € •</b>

**U-profil 400x400 plazmanitridovaný**

na spojenie stolov (so spojovacím čapom 280560.N), od 500 mm s montážnymi otvormi pre nohy, od 1000 mm nevyhnutné použiť nohu ako podperu, možno použiť na základovú koľajnicu s nohou 280371, Diagonálny raster na požiadanie

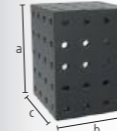

	L (a)	B (b)	H (c)	MS (d)	G	
2-280360.3.P	500 mm	400 mm	400 mm	25 mm	176 kg	<b>1.248 € •</b>
2-280370.3.P	1000 mm	400 mm	400 mm	25 mm	295 kg	<b>2.082 € •</b>
2-280374.3.P	1200 mm	400 mm	400 mm	25 mm	340 kg	<b>2.363 € •</b>
2-280380.3.P	1500 mm	400 mm	400 mm	25 mm	414 kg	<b>3.007 € •</b>
2-280390.3.P	2000 mm	400 mm	400 mm	25 mm	533 kg	<b>3.655 € •</b>
2-280391.3.P	2400 mm	400 mm	400 mm	25 mm	622 kg	<b>4.557 € •</b>
2-280392.3.P	3000 mm	400 mm	400 mm	25 mm	770 kg	<b>5.494 € •</b>
2-280394.3.P	4000 mm	400 mm	400 mm	25 mm	1007 kg	<b>7.451 € •</b>

**Hliníkový profil 200x50 mm (raster 50 mm)**

Verzia s plnohodnotnou mriežkou s mnohými možnosťami upínania, Vyžaduje upínací čap bez drážky pre tri diely, ako predĺženie stola alebo vertikálna upínacia plocha, od 1000 mm nevyhnutné použiť nohu ako podperu (Vyžaduje sa redukčné puzdro 000546)

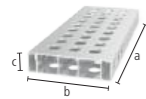

	L (a)	B (b)	H (c)	G	
4-AR28014050.V	500 mm	200 mm	50 mm	2,76 kg	<b>52 €</b>
4-AR28014080.V	800 mm	200 mm	50 mm	4,37 kg	<b>81 €</b>
4-AR28014100.V	1000 mm	200 mm	50 mm	5,44 kg	<b>94 €</b>
4-AR28014120.V	1200 mm	200 mm	50 mm	6,52 kg	<b>114 €</b>
4-AR28014150.V	1500 mm	200 mm	50 mm	8,13 kg	<b>151 €</b>
4-AR28014200.V	2000 mm	200 mm	50 mm	10,82 kg	<b>187 €</b>

**Hliníkový profil 200x50 mm (raster 50 mm s oválnym otvorom)**

Variabilné upnutie, možné aj pod uhlom, Vyžaduje upínací čap bez drážky pre tri diely, ako predĺženie stola alebo vertikálna upínacia plocha, od 1000 mm nevyhnutné použiť nohu ako podperu (Vyžaduje sa redukčné puzdro 000546)

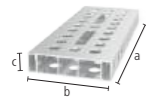

	L (a)	B (b)	H (c)	G	
4-AR28014050.VL	500 mm	200 mm	50 mm	2,69 kg	<b>59 €</b>
4-AR28014080.VL	800 mm	200 mm	50 mm	4,23 kg	<b>92 €</b>
4-AR28014100.VL	1000 mm	200 mm	50 mm	5,27 kg	<b>107 €</b>
4-AR28014120.VL	1200 mm	200 mm	50 mm	6,31 kg	<b>131 €</b>
4-AR28014150.VL	1500 mm	200 mm	50 mm	7,89 kg	<b>171 €</b>
4-AR28014200.VL	2000 mm	200 mm	50 mm	10,48 kg	<b>215 €</b>

**Hliníkový U-profil 200x200 mm (raster 50 mm)**

Verzia s plnohodnotnou mriežkou s mnohými možnosťami upínania, Vyžaduje upínací čap bez drážky pre dva diely, ako predĺženie stola alebo vertikálna upínacia plocha, od 1000 mm nevyhnutné použiť nohu ako podperu (Vyžaduje sa redukčné puzdro 000546), Tolerancia rovinnosti < 1,0 mm / 1000 mm

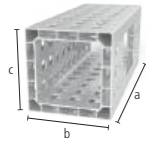

	L (a)	B (b)	H (c)	G	
4-AQ28014050.V	500 mm	200 mm	200 mm	6,10 kg	<b>114 €</b>
4-AQ28014080.V	800 mm	200 mm	200 mm	9,40 kg	<b>181 €</b>
4-AQ28014100.V	1000 mm	200 mm	200 mm	12 kg	<b>227 €</b>
4-AQ28014120.V	1200 mm	200 mm	200 mm	14,30 kg	<b>269 €</b>
4-AQ28014150.V	1500 mm	200 mm	200 mm	17,80 kg	<b>337 €</b>
4-AQ28014200.V	2000 mm	200 mm	200 mm	23,70 kg	<b>446 €</b>

**Hliníkový U-profil 200x200 mm (raster 50 mm s oválnym otvorom)**

Variabilné upnutie, možné aj pod uhlom, Vyžaduje upínací čap bez drážky pre dva diely, ako predĺženie stola alebo vertikálna upínacia plocha, od 1000 mm nevyhnutné použiť nohu ako podperu (Vyžaduje sa redukčné puzdro 000546), Tolerancia rovinnosti < 1,0 mm / 1000 mm

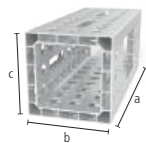

	L (a)	B (b)	H (c)	G	
4-AQ28014050.VL	500 mm	200 mm	200 mm	5,90 kg	<b>118 €</b>
4-AQ28014080.VL	800 mm	200 mm	200 mm	9,14 kg	<b>186 €</b>
4-AQ28014100.VL	1000 mm	200 mm	200 mm	11,60 kg	<b>233 €</b>
4-AQ28014120.VL	1200 mm	200 mm	200 mm	13,85 kg	<b>278 €</b>
4-AQ28014150.VL	1500 mm	200 mm	200 mm	17,35 kg	<b>348 €</b>
4-AQ28014200.VL	2000 mm	200 mm	200 mm	23,04 kg	<b>461 €</b>

**Adaptér pre pripojenie k stolu pre hliníkové profily**

na upevnenie profilov na prednej strane, do profilu sa zasunú a upnú, na upevnenie: 2x 280511, 4x AP280528, 2x 800653.1.N (nie je súčasťou dodávky)



	L (a)	B (b)	H (c)	MS (d)	G	
2-AP800399	150 mm	150 mm	79 mm	15 mm	3,40 kg	<b>82 €</b>
2-AP800399.AT	150 mm	150 mm	79 mm	15 mm	1,29 kg	<b>106 €</b>

**Adaptér pre skrutkové upínače nitridované**

na použitie skrutkových upínačov v hliníkových profiloch, pre skrutkový upínač: 280610.N, 280630.N, 280615.N, 280611.1, 280611.2



	L (a)	Ø	G	
2-AP280605.N basic	80 mm	45 mm	0,54 kg	<b>14 €</b>
2-AP280602.N pre 2 diely	105 mm	45 mm	0,65 kg	<b>16 €</b>

**Lahké upínacie nástroje z hliníka**

Použitie hliníka poskytuje ľahký a pevný upínací povrch, ktorý je o 75 – 90% ľahší ako porovnateľné upínacie nástroje. Hliníkové profily Siegmund poskytujú rôzne možnosti použitia, či už ide o predĺženie stola alebo vertikálnu upínaciu plochu. Univerzálne systémové otvory poskytujú mnoho možností upínania a kombinovania s ďalšími uholníkmi a dorazmi.

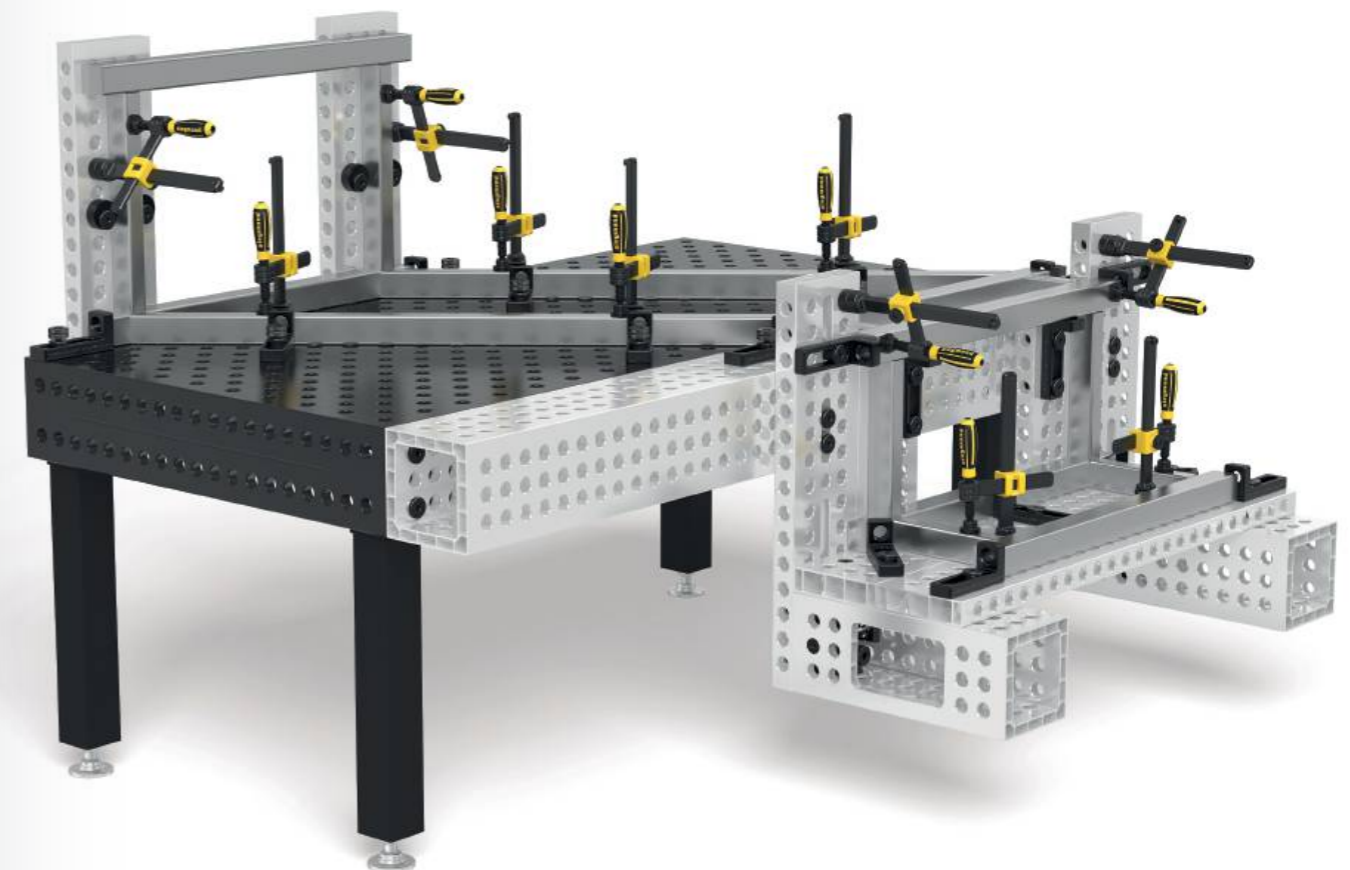

Ďalšie informácie a príslušenstvo pre tieto produkty nájdete online.



www.siegmund.com/  
F-profile





**Spojovací čap / Siegmund Light <-> Siegmund Light čírenené**

na spájanie Siegmund Light dielov (hrúbka materiálu 15 mm), nie je vhodné pre hliníkové profily, pevné dlhodobé spojenie



	L (a)	SK	ZK	AM	G	
2-800560	26 mm	200 kN	10 kN	25 Nm	0,15 kg	<b>21 € •</b>

**Spojovací čap / Siegmund <-> Siegmund Light čírenené**

na spájanie Siegmund a Siegmund Light dielov (hrúbka materiálu 25 mm a 15 mm), nie je vhodné pre hliníkové profily, pevné dlhodobé spojenie



	L (a)	SK	ZK	AM	G	
2-800562	40 mm	200 kN	10 kN	25 Nm	0,15 kg	<b>21 € •</b>

**Spojovací čap nitridované**

na spájanie stolov a U-profilov, nie je vhodné pre hliníkové profily, nie je vhodné pre oválne otvory, pevné dlhodobé spojenie



	L (a)	SK	ZK	AM	G		
2-280560.N	pre 2 diely	50 mm	200 kN	10 kN	25 Nm	0,18 kg	<b>21 € •</b>

**Spojovací čap čírenené**

na spájanie stolov a U-profilov, nie je vhodné pre hliníkové profily, nie je vhodné pre oválne otvory, pevné dlhodobé spojenie



	L (a)	SK	ZK	AM	G		
2-280561	pre 3 diely	75 mm	200 kN	10 kN	25 Nm	0,20 kg	<b>26 € •</b>
2-280562	pre 4 diely	100 mm	200 kN	10 kN	25 Nm	0,34 kg	<b>31 € •</b>

» **Ďalšie informácie a príslušenstvo pre tieto produkty nájdete online.**



www.siegmund.com/  
F-bolt28



**Rýchlopínací čap s rukoväťou čírenené**

upínanie bez použitia nástrojov, Upínací rozsah 33-60 mm, NEMÔŽE sa používať na spájanie stolov a U-profilov

B 28

	L (a)	SK	ZK	G	
2-280516	235 mm	220 kN	25 kN	0,63 kg	<b>66 € •</b>



**Spojovací čap so šesťhrannou hlavou čírenené**

nie je vhodné pre hliníkové profily, vhodné pre oválne otvory, pevné dlhodobé spojenie

B 28

	L (a)	SK	ZK	AM	G		
2-280550.1	pre 2 diely	58 mm	200 kN	20 kN	25 Nm	0,40 kg	<b>29 € •</b>



**Vymedzovací čap čírenené**

nákladovo efektívna náhrada za druhý upínací čap, NEMÔŽE sa používať na spájanie stolov a U-profilov

B 28

	L (a)	G	
2-280540	70 mm	0,40 kg	<b>14 € •</b>



**Univerzálny čap Basic čírenené**

280536: Upínací rozsah cca. 42-57 mm, 280537: Upínací rozsah cca. 67-82 mm, NEMÔŽE sa používať na spájanie stolov a U-profilov, pred použitím vyčistite otvory, nie je vhodné pre hliníkové profily

B 28

	L (a)	SK	ZK	AM	G		
2-280536	pre 2 diely	84 mm	200 kN	25 kN	25 Nm	0,43 kg	<b>44 € •</b>
2-280537	pre 3 diely	108 mm	200 kN	25 kN	25 Nm	0,55 kg	<b>49 € •</b>



**Magnetický upínací čap Hliník**

upínanie bez použitia nástrojov, vhodné pre časti citlivé na tlak alebo tam, kde nie je možné pritlačenie dielu

AL 28

	HK	L (a)	SF	G	
2-280740	180 kN	68 mm	25 mm	0,09 kg	<b>26 € •</b>
2-280740.1	180 kN	93 mm	50 mm	0,13 kg	<b>31 € •</b>
2-280740.2	180 kN	118 mm	75 mm	0,16 kg	<b>36 € •</b>

**Dištančný krúžok pre magnetický čap čírenené**

vzdialenosť medzi dvoma upínacími prvkami

B 28



	L (a)	G	
2-280741	25 mm	0,12 kg	<b>7 € •</b>



**Dištančný krúžok pre Premium Light 4ks v balení nitridované**

vzdialenosť medzi dvoma upínacími prvkami, je potrebný na upnutie na materiál hrúbky 15 mm pomocou čapu 280511, Rozsah dodávky: 4 kusy

BAR N 28

	MS (d)	G	
2-800653.1.N	10 mm	0,04 kg	<b>9 € •</b>





**Rýchloupínače 100**

Dĺžka upínacieho ramena 100 mm, Upínací rozsah 0-100 mm, Montáž do systémových otvorov



	L (a)	B (b)	H (c)	G	
2-280706	340 mm	30 mm	150 mm	1,20 kg	<b>64 € •</b>

**Rýchloupínače 160**

Dĺžka upínacieho ramena 160 mm, Upínací rozsah 0-140 mm, Montáž do systémových otvorov



	L (a)	B (b)	H (c)	G	
2-280707	360 mm	30 mm	150 mm	1,20 kg	<b>64 € •</b>

**Adaptér 45° pre skrutkový upínač 280610.N čiernené**

pre skrutkový upínač 280610.N



	L (a)	B (b)	H (c)	G	
2-280663	75 mm	30 mm	55 mm	0,18 kg	<b>20 € •</b>

**Adaptér 45° pre skrutkový upínač XL 280612.N čiernené**

pre skrutkový upínač XL 280612.N



	L (a)	B (b)	H (c)	G	
2-280663.1	75 mm	30 mm	60 mm	0,18 kg	<b>22 € •</b>

**Uhlová spojka 45° pre upínacie rameno**

pre upínacie rameno 280750, 280642, použiteľné aj so závitovým trňom v kombinácii so závitovým puzdrom 280618.N, axiálna vzdialenosť 40 mm



	L (a)	B (b)	H (c)	G	
2-280770	80 mm	40 mm	40 mm	0,32 kg	<b>30 € •</b>

**Uhlová spojka 90° pre upínacie rameno**

pre upínacie rameno 280750, 280642, použiteľné aj so závitovým trňom v kombinácii so závitovým puzdrom 280618.N, axiálna vzdialenosť 40 mm



	L (a)	B (b)	H (c)	G	
2-280771	80 mm	40 mm	40 mm	0,32 kg	<b>29 € •</b>

**Uhlová spojka 45° pre upínacie rameno**

pre upínacie rameno 280750, 280642, použiteľné aj so závitovým trňom v kombinácii so závitovým puzdrom 280618.N, axiálna vzdialenosť 40 mm



	L (a)	B (b)	H (c)	G	
2-280772	100 mm	67 mm	40 mm	0,32 kg	<b>17 € •</b>

**Uhlová spojka 90° pre upínacie rameno**

pre upínacie rameno 280750, 280642, použiteľné aj so závitovým trňom v kombinácii so závitovým puzdrom 280618.N, axiálna vzdialenosť 40 mm



	L (a)	B (b)	H (c)	G	
2-280773	85 mm	85 mm	40 mm	0,39 kg	<b>17 € •</b>

**Puzdro so závitom Tr 20x4 nitrídané**

pre 280610.N, 280612.N, 280625, trapezový závit 20x4 mm pre System 28 skrutkový upínač, použiteľné v každom systémovom otvore



	H (c)	Ø	G	
2-280618.N	22 mm	30 mm	0,05 kg	<b>7 € •</b>

**Puzdro so závitom Tr 12x3 čiernené**

trapezový závit 12x3 mm pre System 16 skrutkový upínač, použiteľné v každom systémovom otvore



	H (c)	Ø	G	
2-280619	23 mm	32 mm	0,07 kg	<b>9 € •</b>

**Prizma pre skrutkový upínač**

pre skrutky s priemerom gule 16 mm, kompatibilné s 28 mm otvormi a upínačmi



	H (c)	Ø	G	
2-280657.1.N	24 mm	40 mm	0,09 kg	<b>10 € •</b>
2-280658.E	21 mm	40 mm	0,10 kg	<b>14 € •</b>
2-280659.PA	24 mm	40 mm	0,01 kg	<b>12 € •</b>
2-280657.1.AE	28 mm	40 mm	0,08 kg	<b>18 € •</b>

**Guľová prítlačná koncovka pre skrutkový upínač**

pre skrutky s priemerom gule 16 mm, vhodné len pre upínače, pre upínanie v rohoch alebo drážkach



	H (c)	Ø	G	
2-280660	20 mm	35 mm	0,07 kg	<b>10 € •</b>
2-280660.E	20 mm	35 mm	0,07 kg	<b>14 € •</b>
2-280660.PA	20 mm	35 mm	0,01 kg	<b>12 € •</b>

**Prítlačná koncovka pre skrutkový upínač leštené**

pre skrutky s priemerom gule 16 mm, kompatibilné s 28 mm otvormi a upínačmi, pre špecifické prispôsobenie zákazníkom



	H (c)	Ø	G	
2-280661	30 mm	40 mm	0,18 kg	<b>14 € •</b>

**Duo prizma Ø 40**

pre skrutky s priemerom gule 16 mm, kompatibilné s 28 mm otvormi a upínačmi



	H (c)	Ø	G	
2-280650	35 mm	40 mm	0,15 kg	<b>20 € •</b>
2-280650.A	35 mm	40 mm	0,05 kg	<b>22 € •</b>
2-280650.PA	35 mm	40 mm	0,02 kg	<b>22 € •</b>

**Upínací most 2P pre skrutkový upínač**

2 upínacie body súčasne, vymeniteľná prizma, Dodávka obsahuje: 1 upínací most, 2 guľové čapy, 2 prizmy



	L (a)	B (b)	H (c)	G	
2-280210	170 mm	35 mm	20 mm	0,80 kg	<b>48 € •</b>

**Upínací most 3P pre skrutkový upínač**

3 upínacie body súčasne, vymeniteľná prizma, Dodávka obsahuje: 1 upínací most, 3 guľové čapy, 3 prizmy



	L (a)	B (b)	H (c)	G	
2-280211	170 mm	35 mm	20 mm	1 kg	<b>60 € •</b>



Ďalšie informácie a príslušenstvo pre tieto produkty nájdete online.



www.siegmond.com/  
F-clamp28

**Prizma Ø 50 135° s prírubou**

závit M16 pre rozšírenie napr. prizmou 280649, pre rúry do Ø 80 mm

		H (c)	Ø	G	
2-280648.1.N	28 N BAR	20 mm	50 mm	0,20 kg	28 € •
2-280648.1.A	28 AL	20 mm	50 mm	0,07 kg	33 € •
2-280648.1.PA	28 PA	20 mm	50 mm	0,03 kg	36 € •

**Vario prizma Ø 50 90° / 120° s prírubou**

závit M16 pre rozšírenie napr. prizmou 280649, pre okrúhle a hranaté rúry do Ø 50 mm

		H (c)	Ø	G	
2-280645.1	28 B	20 mm	50 mm	0,20 kg	31 € •
2-280645.1.A	28 AL	20 mm	50 mm	0,07 kg	36 € •
2-280645.1.PA	28 PA	20 mm	50 mm	0,03 kg	38 € •

**Prizma Ø 60 135° s prírubou**

závit M16 pre rozšírenie napr. prizmou 280649, pre rúry do Ø 80 mm

		H (c)	Ø	G	
2-280651.1.N	28 N BAR	30 mm	60 mm	0,52 kg	31 € •
2-280651.1.A	28 AL	30 mm	60 mm	0,18 kg	36 € •
2-280651.1.PA	28 PA	30 mm	60 mm	0,08 kg	38 € •

**Prizma Ø 80 90° s prírubou**

závit M16 pre rozšírenie napr. prizmou 280649, pre okrúhle a hranaté rúry do Ø 100 mm

		H (c)	Ø	G	
2-280647.1	28 B	40 mm	80 mm	1,01 kg	38 € •
2-280647.1.A	28 AL	40 mm	80 mm	0,55 kg	44 € •
2-280647.1.PA	28 PA	40 mm	80 mm	0,19 kg	46 € •

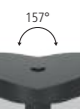
**Prizma Ø 120 157° s prírubou**

závit M16 pre rozšírenie napr. prizmou 280649, pre rúry do Ø 400 mm

		H (c)	Ø	G	
2-280652.1	28 B	30 mm	120 mm	1,70 kg	53 € •
2-280652.1.A	28 AL	30 mm	120 mm	0,70 kg	64 € •
2-280652.1.PA	28 PA	30 mm	120 mm	0,30 kg	72 € •

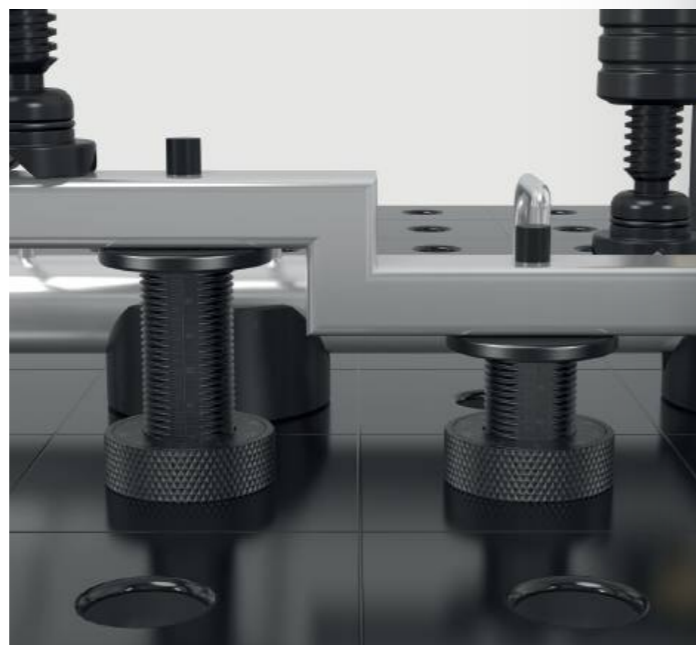
**Upínací kužel čírené**

na uchytenie okrúhlych a hranatých rúr do Ø 80 mm, upínanie s čapmi

	H (c)	Ø	G	
2-280670	70 mm	80 mm	1,40 kg	35 € •

**Závitová podpera Ø 80 čírené**

nastavenie výšky v rozmedzí 75-110 mm, kombinovateľné s podpernou sadou 280821 a predĺženiami priziem

	H (c)	Ø	G	
2-280822	75-110 mm	80 mm	2,30 kg	79 € •

**Výškovo nastaviteľná podpera so stupnicou čírené**

vrátane Sady skrutiek, nastaviteľná výška medzi 20-105 mm, špeciálna skrutka na spojenie s prizmami

	H (c)	Ø	G	
2-280824	144 mm	50 mm	0,87 kg	48 € •

**Nadstavec prizmy / golier / príruha so zápustnou skrutkou nitridované**

na montáž priziem do systémových otvorov

	L (a)	Ø	G	
2-280669.N	17 mm	28 mm	0,14 kg	10 € •

**Nadstavec prizmy čierne**

kompatibilné s prizmami, podpernou sadou 280821 a skrutkovou podperou 280822

B 28



	L (a)	Ø	G	
2-280649	25 mm	28 mm	0,11 kg	13 € •
2-280649.1	50 mm	28 mm	0,22 kg	15 € •
2-280649.2	100 mm	28 mm	0,45 kg	18 € •
2-280649.3	150 mm	28 mm	0,69 kg	24 € •

**Set podpier 11-dielny čierne**

kompenzácia výškového rozdielu 1-100 mm, so závitom M10

B 28



	L (a)	Ø	G	
2-280821	125 mm	50 mm	1,95 kg	52 € •

**Polohovací čap čierne**

variabilná nosná plocha, so závitom M10

B 28



	L (a)	Ø	G	
2-280821.1	125 mm	50 mm	0,60 kg	26 € •

**Sada vymedzovacích krúžkov**

odstupňovanie krúžkov: 1 / 2 / 3 / 4 / 5 / 10 / 20 / 40 / 50 mm vrátane 1/10" (2,54 mm)

28



	Ø	G	
2-280821.2	50 mm	1,35 kg	26 € •

**Vertikálne rameno**

pre multifunkčný / modulárny upínací stojan

28



	H (c)	Ø	G	
2-280646.1	225 mm	57 mm	1,70 kg	53 € •
2-280646.2	475 mm	57 mm	2,94 kg	60 € •
2-280646.3	725 mm	57 mm	4,24 kg	67 € •
2-280646.4	975 mm	57 mm	5,54 kg	77 € •

**Dierovanej dosky malý / veľká**

pre multifunkčný / modulárny upínací stojan

28



	L (a)	B (b)	H (c)	G	
2-280646	120 mm	120 mm	25 mm	2,23 kg	26 € •
2-280646.5	150 mm	100 mm	25 mm	2,60 kg	40 € •

**Křížové vedenie liatina vrátane ručného kolieska**

pre multifunkčný / modulárny upínací stojan, Kompatibilné horizontálne ramená: 280638.N, 280638.1.N, 280638.2.N

28



	L (a)	B (b)	H (c)	G	
2-280617.5H	104 mm	80 mm	56 mm	1,27 kg	32 € •



Ďalšie informácie a príslušenstvo pre tieto produkty nájdete online.



www.siegmond.com/  
F-prism28

**Puzdro so závitom pre závit M16 čierne**

pre medzikus

B 28



	H (c)	Ø	G	
2-280825	23 mm	30 mm	0,07 kg	15 € •

**Dištančná skrutka 100**

so závitovým puzdrom 280825 použiteľné v uholníkoch a dorazoch, M16 závit

28



	L (a)	Ø	G	
2-280175	100 mm	50 mm	0,52 kg	39 € •
2-280176	100 mm	75 mm	0,92 kg	44 € •
2-280177	100 mm	100 mm	1,42 kg	47 € •

**Dištančná skrutka 150**

so závitovým puzdrom 280825 použiteľné v uholníkoch a dorazoch, M16 závit

28



	L (a)	Ø	G	
2-280175.1	150 mm	50 mm	0,60 kg	41 € •
2-280176.1	150 mm	75 mm	1 kg	45 € •
2-280177.1	150 mm	100 mm	1,50 kg	49 € •

**Dištančná skrutka & Puzdro so závitom**

Dištančná skrutka je univerzálne použiteľná v kombinácii so závitovým puzdrom pre závit M16 (obj. č. 280825) a uholníkom alebo dorazom. Vďaka jednoduchému otočnému mechanizmu je každý rozmer rýchlo a presne nastaviteľný. V podstate každý skrutkový upínač, uholník alebo podobný komponent je možné jednoducho použiť v kombinácii s touto skrutkou.





**Vozík na náradie práškový nástrek**

Max. celková nosnosť 240 kg

28

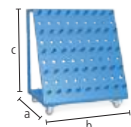

	L (a)	B (b)	H (c)	G	
2-280910	650 mm	900 mm	1020 mm	50 kg	<b>720 € •</b>

**Ochranná plachta**

pre vozík na náradie 280910

28



	G	
2-280915	3,20 kg	<b>267 € •</b>

**Vozík na náradie Compact práškový nástrek**

praktický priestor pod zväracím stolom

28

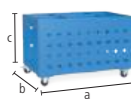

	L (a)	B (b)	H (c)	G	
2-280911	1000 mm	650 mm	640 mm	61 kg	<b>727 € •</b>

**Ochranná plachta**

pre vozík na náradie Compact 280911

28



	G	
2-280916	3,20 kg	<b>267 € •</b>

**Panel na náradie práškový nástrek**

inštalácia na zvärací stôl pomocou skrutiek alebo skrutiek na stenu

28

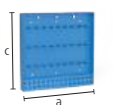

	L (a)	B (b)	H (c)	G	
2-280912	800 mm	100 mm	800 mm	22,50 kg	<b>277 € •</b>

**Nástenný držiak náradia práškový nástrek**

pre Skrutkový upínač / Prizmy / Čapy, zadná doska nie je súčasťou dodávky

28

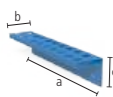

	L (a)	B (b)	H (c)	Ø	G	
2-280930	500 mm	100 mm	110 mm	28 mm	2,20 kg	<b>79 € •</b>

**Nástenný držiak náradia bez vedenia práškový nástrek**

pre Prizmy / Čapy, zadná doska nie je súčasťou dodávky

28

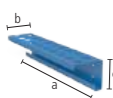

	L (a)	B (b)	H (c)	Ø	G	
2-280931	500 mm	100 mm	110 mm	28 mm	1,90 kg	<b>53 € •</b>

**Čap pre zavesenie dielov čierne**

B 28



	L (a)	Ø	G	
2-280936	37 mm	28 mm	0,10 kg	<b>3 € •</b>

**Ochranná stena**

montáž pomocou 2 čapov (16: 000520, 22: 002822, 28: 280511), povrch nie je odolný proti poškrabaniu, farebné variácie na požiadanie zákazníka za príplatok

16 22 28



	L (a)	B (b)	H (c)	G	
2-280980	1600 mm	50 mm	800 mm	23 kg	<b>194 € •</b>

**Uzemnenie Comfort**zaručuje 100% kontakt so zväracím stolom, Montáž do systémových otvorov, Zafaženie do 500 A, Prierez kábla 70-95 mm<sup>2</sup>

16 22 28



	G	
2-000810	0,66 kg	<b>46 € •</b>

**Držiak horáku čierne**

možno umiestniť do otvoru

B 28



	H (c)	G	
2-280920	200 mm	0,50 kg	<b>30 € •</b>

**Kľúč na vnútorný šesťhran Veľkosť 6**

žltý

28



	G	
2-280852.1	0,09 kg	<b>15 € •</b>

**Kľúč na vnútorný šesťhran Veľkosť 14**

na dotiahnutie polohovacích čapov a veľkých univerzálnych uholníkov

28



	G	
2-280854	0,45 kg	<b>15 € •</b>

**Kefka Ø 30 s ochrannou čiapočkou**

na čistenie otvorov

28



	Ø	G	
2-280820	30 mm	0,06 kg	<b>20 € •</b>

**Kefka Ø 30 na čistenie / 10 ks v balení**

na čistenie otvorov

28



	Ø	G	
2-280820.10	30 mm	0,06 kg	<b>60 € •</b>

**Prepravný držiak s upevňovacou platničkou nitrídané**

1800 kg nosné zaťaženie (s 2x 280511), 1000 kg nosné zaťaženie (s 2x 002822), ďalšie pokyny na použitie tohto dielu online!

BAR N 22 28



	L (a)	B (b)	H (c)	G	
2-000830.N	150 mm	150 mm	25 mm	4,70 kg	<b>56 € •</b>

**Prepravný držiak nitrídané**

2500 kg nosné zaťaženie (s 2x 280511), 1000 kg nosné zaťaženie (s 2x 002822), 700 kg nosné zaťaženie (s 2x 160511), ďalšie pokyny na použitie tohto dielu online!

BAR N 16 22 28



	L (a)	B (b)	H (c)	G	
2-000835.N	200 mm	100 mm	165 mm	4,50 kg	<b>100 € •</b>

**Ďalšie informácie a príslušenstvo pre tieto produkty nájdete online.**www.siegmond.com/  
F-accessories28

## Basic

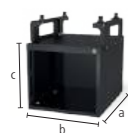
**Sub Table Box uzamykateľné pre Basic**

práškový nástrek, Ukladací priestor v zväzacom stole, 360 mm priestor pre zásuvky, uzamykateľné, vrátane dvoch kľúčov

28

	L (a)	B (b)	H (c)	TF	G	
2-281990	630 mm	485 mm	430 mm	100 kg	31 kg	<b>351 € •</b>

**Set Sub Table Box uzamykateľné pre Basic vrátane 2 zásuviek**

vrátane zásuvky (2x 004230), práškový nástrek, Ukladací priestor v zväzacom stole, uzamykateľné, vrátane dvoch kľúčov, dodávané vopred zmontované, dĺžka výsuvu zásuvky 500 mm

28

	L (a)	B (b)	H (c)	TF	G	Špeciálna cena
2-281990.1	630 mm	485 mm	430 mm	100 kg	45 kg	<b>498 € •</b>

namiesto 504 €

**Set Sub Table Box uzamykateľné pre Basic vrátane 3 zásuviek**

vrátane zásuvky (1x 004220, 1x 004225, 1x 004230), práškový nástrek, Ukladací priestor v zväzacom stole, uzamykateľné, vrátane dvoch kľúčov, dodávané vopred zmontované, dĺžka výsuvu zásuvky 500 mm

28

	L (a)	B (b)	H (c)	TF	G	Špeciálna cena
2-281990.2	630 mm	485 mm	430 mm	100 kg	50 kg	<b>546 € •</b>

namiesto 560 €



Ďalšie informácie a príslušenstvo pre tieto produkty nájdete online.



www.siegmond.com/  
F-stbox

## Professional 750 / Extreme 8.7 / Extreme 8.8 PLUS

**Sub Table Box uzamykateľné**

práškový nástrek, Ukladací priestor v zväzacom stole, 360 mm priestor pre zásuvky, uzamykateľné, vrátane dvoch kľúčov, Kompatibilné so stolmi PLUS

28

	L (a)	B (b)	H (c)	TF	G	
2-280990	630 mm	485 mm	430 mm	100 kg	30 kg	<b>351 € •</b>

**Set Sub Table Box uzamykateľné vrátane 2 zásuviek**

vrátane zásuvky (2x 004230), práškový nástrek, Ukladací priestor v zväzacom stole, uzamykateľné, vrátane dvoch kľúčov, Kompatibilné so stolmi PLUS, dodávané vopred zmontované, dĺžka výsuvu zásuvky 500 mm

28

	L (a)	B (b)	H (c)	TF	G	Špeciálna cena
2-280990.1	630 mm	485 mm	430 mm	100 kg	44 kg	<b>498 € •</b>

namiesto 504 €

**Set Sub Table Box uzamykateľné vrátane 3 zásuviek**

vrátane zásuvky (1x 004220, 1x 004225, 1x 004230), práškový nástrek, Ukladací priestor v zväzacom stole, uzamykateľné, vrátane dvoch kľúčov, Kompatibilné so stolmi PLUS, dodávané vopred zmontované, dĺžka výsuvu zásuvky 500 mm

28

	L (a)	B (b)	H (c)	TF	G	Špeciálna cena
2-280990.2	630 mm	485 mm	430 mm	100 kg	49 kg	<b>546 € •</b>

namiesto 560 €

## Konfigurácia

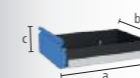
**Zásuvka s vedením**

práškový nástrek, možné kedykoľvek doplniť, pre Sub Table Box, pre Workstation 0806 / 1208 / 1212 s bočnými stenami

16 22 28

	L (a)	B (b)	H (c)	TF	G	
2-004220	590 mm	400 mm	60 mm	50 kg	5,50 kg	<b>63 € •</b>
2-004225	590 mm	400 mm	120 mm	50 kg	6,50 kg	<b>70 € •</b>
2-004230	590 mm	400 mm	180 mm	50 kg	7 kg	<b>77 € •</b>
2-004235	590 mm	400 mm	240 mm	50 kg	7,50 kg	<b>84 € •</b>



## Zverák 125

**Siegmond zverák 125**

Upevnenie pod uhlom 45° alebo 90°, Šírka čeluste 125 mm, Zdvih otvorenia 125 mm, Montáž: System 16: 2x 160511 + 2x 000546, System 22: 2x 220513 + 2x 000544, System 28: 2x 280511



16 22 28

	SP	G	
2-004320	30 kN	17,50 kg	242 € •

**Sada krytov čelustí zveráka 125 vrátane vaku**

obsah dodávky: 2x Vlákno, 2x Guma, 2x Hliník neutral, 2x Hliníkové prizmy



16 22 28

	G	
2-004325	0,85 kg	54 € •

**Set Siegmund zverák 125 System 28**

Upevnenie pod uhlom 45° alebo 90°, Šírka čeluste 125 mm, Zdvih otvorenia 125 mm, obsah dodávky: 1x Zverák 004320, 2x Čap 280511, 1x Sada krytov čelustí zveráka 004325



28

	SP	G	
2-284320	30 kN	19,50 kg	370 € •

## Zverák 150

**Siegmond zverák 150**

Upevnenie pod uhlom 45° alebo 90°, Šírka čeluste 150 mm, Zdvih otvorenia 150 mm, Montáž: System 16: 2x 160511 + 2x 000546, System 22: 2x 220513 + 2x 000544, System 28: 2x 280511



16 22 28

	SP	G	
2-004330	40 kN	24 kg	314 € •

**Sada krytov čelustí zveráka 150 vrátane vaku**

obsah dodávky: 2x Vlákno, 2x Guma, 2x Hliník neutral, 2x Hliníkové prizmy



16 22 28

	G	
2-004335	1 kg	61 € •

**Set Siegmund zverák 150 System 28**

Upevnenie pod uhlom 45° alebo 90°, Šírka čeluste 150 mm, Zdvih otvorenia 150 mm, obsah dodávky: 1x Zverák 004330, 2x Čap 280511, 1x Sada krytov čelustí zveráka 004335



28

	SP	G	
2-284330	40 kN	26,10 kg	444 € •

**Kryty čelustí zveráka**

Základné telo krytov čelustí zveráka tvoria pevné hliníkové profily. Integrované magnety v profiloch držia kryty spoľahlivo na zveráku a umožňujú rýchlu a jednoduchú výmenu v závislosti od obrobku alebo kroku spracovania. Napriek veľmi vysokej magnetickej sile sa obrobky nemagnetizujú. Kryty čelustí zveráka sú uhlavo a paralelne navrhnuté tak, aby sa zachovala vysoká presnosť zveráka Siegmund.

**Sada krytov čelustí zveráka**

2x Vlákno: vhodný na jemne frézované, jemne hobľované, brúsené alebo leštené povrchy, 2x Guma: vhodné na drevené a plastové diely, 2x Hliník neutral: bezpečné upnutie hrubo až stredne jemne opracovaných obrobkov vďaka drážkam, 2x Hliníkové prizmy: Upínanie okrúhlych alebo oválnych obrobkov pomocou priziem



Ďalšie informácie a príslušenstvo pre tieto produkty nájdete online.



www.siegmund.com/  
F-benchvice

**Rovnačí a upínací lis System 28**

síla tlaku 2,5 t, celkový zdvih 60 mm, pracovná sila 330 N, fixácia je nutná vždy na dvoch miestach



2-280780

G

6,70 kg

1.073 € •

28

**Špeciálny uhlový System 28**

ako predĺženie a vertikálna fixácia lisu

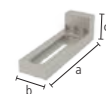

2-280702

L (a) B (b) H (c) G

195 mm 60 mm 60 mm 1,87 kg

97 € •

28

**Ťahací diel**

000701.AL: odporúčané pre prácu s oceľou, 000701.PA: odporúčané pre aplikácie s nehrdzavejúcou oceľou



2-000701.AL

28 22 16 AL

H (c) Ø G

15 mm 55 mm 0,08 kg

22 € •

2-000701.PA

28 22 16 PA

15 mm 55 mm 0,03 kg

18 € •

**Stamp 90° s predĺžovacou rúrou**

na lisovanie v rohoch bez poškodenia zvarového švu



2-000706

L (a) B (b) H (c) G

168 mm 50 mm 50 mm 0,82 kg

94 € •

16 22 28

**Adaptér potrubia POM-C**

na vyrovnávanie rúr, 000703.1: pre rúry Ø 21,4 mm, 000703.2: pre rúry Ø 33,7 mm, 000703.3: pre rúry Ø 42,4 mm



2-000703.1

L (a) Ø G

35 mm 55 mm 0,08 kg

21 € •

2-000703.2

35 mm 55 mm 0,06 kg

21 € •

2-000703.3

35 mm 55 mm 0,05 kg

21 € •

16 22 28

**Koncovka ohýbania rúrok POM-C**

na ohýbanie a vyrovnávanie rúr, 000704.1: pre rúry Ø 21,4 mm, 000704.2: pre rúry Ø 33,7 mm, 000704.3: pre rúry Ø 42,4 mm



2-000704.1

L (a) B (b) H (c) G

120 mm 35 mm 60 mm 0,24 kg

38 € •

2-000704.2

120 mm 35 mm 60 mm 0,21 kg

38 € •

2-000704.3

120 mm 35 mm 60 mm 0,18 kg

38 € •

16 22 28

**Protiblok POM-C**

ako protiblok na ohýbanie a vyrovnávanie rúr, Zásuvka potrebná na upevnenie, upevnené čapom 160513 / 220513 / 280513 (nie je súčasťou dodávky), 000705.1: pre rúry Ø 21,4 mm, 000705.2: pre rúry Ø 33,7 mm, 000705.3: pre rúry Ø 42,4 mm



2-000705.1

L (a) B (b) H (c) G

60 mm 114 mm 55 mm 0,29 kg

49 € •

2-000705.2

60 mm 102 mm 55 mm 0,25 kg

47 € •

2-000705.3

60 mm 93 mm 55 mm 0,22 kg

44 € •

16 22 28

**Zástrčka**

na otočné upevnenie protibloku v systémových otvoroch, na upevnenie: 280513



2-280701

L (a) Ø G

50 mm 40 mm 0,11 kg

21 € •

28

**Odporúčané príslušenstvo**

%

**Set Basic**

Zahrnuté v sade: 1x 000701.PA, 1x 000701.AL, 1x 280702



2-280783

G

1,98 kg

Špeciálna cena

109 € •

namiesto 137 €

28

%

**Súprava na vyrovnávanie rúr pre Ø 21,4**

Zahrnuté v sade: 1x 000703.1, 1x 000704.1, 2x 000705.1, 2x 280701, upevnené čapom 280513 (nie je súčasťou dodávky)



2-280782.1

G

1,12 kg

Špeciálna cena

159 € •

namiesto 199 €

28

%

**Súprava na vyrovnávanie rúr pre Ø 33,7**

Zahrnuté v sade: 1x 000703.2, 1x 000704.2, 2x 000705.2, 2x 280701, upevnené čapom 280513 (nie je súčasťou dodávky)



2-280782.2

G

0,99 kg

Špeciálna cena

155 € •

namiesto 194 €

28

%

**Súprava na vyrovnávanie rúr pre Ø 42,4**

Zahrnuté v sade: 1x 000703.3, 1x 000704.3, 2x 000705.3, 2x 280701, upevnené čapom 280513 (nie je súčasťou dodávky)



2-280782.3

G

0,89 kg

Špeciálna cena

150 € •

namiesto 187 €

28



Ďalšie informácie a príslušenstvo pre tieto produkty nájdete online.



www.siegmond.com/  
F-tablepress

### Koľajnicový systém Standard

- jednotná šírka rozchodu
- 3 veľkosti stolov
- 1 spojovací rám
- Koľajnice sú kalené a chránené proti korózii
- pohyb po koľajnici bez námahy
- môže byť doručené rýchlo, pretože všetky položky sú štandardne skladom
- Možnosť inštalácie na podlahu aj do podlahy
- štruktúrovaný pracovný priestor s veľkým množstvom upínacích možností
- System 16 / System 22: na požiadanie



#### Základová lišta s kruhovou koľajnicou plazmanitridovaný

Koľajnice sú kalené a chránené proti korózii, Možnosť inštalácie na podlahu aj do podlahy

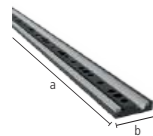

	L (a)	B (b)	H (c)	G	
2-RSR2000.P	2000 mm	160 mm	40 mm	80 kg	<b>1.072 €</b>
2-RSR3000.P	3000 mm	160 mm	40 mm	120 kg	<b>1.536 €</b>

#### Spojovací rám SB 1800x900 s valčekovou vložkou

Štandardný rám pre dosky stolov s rozchodom 1800x900, koliesko je možné premiestniť v závislosti od smeru pohybu, spojenie dosky stola a spojovacieho rámu pomocou 4x 280528, upevnenie na koľajnicu pomocou 2x 280511



	L (a)	B (b)	H (c)	G	
2-RSF200	1970 mm	998 mm	200 mm	79 kg	<b>2.130 €</b>
2-RSF650	1970 mm	998 mm	650 mm	139 kg	<b>2.403 €</b>

#### Doska stola Professional Extreme 8.7 SB 1800x900

kompatibilné len so spojovacím rámom SB 1800x900



	L (a)	B (b)	H (c)	G	
2-RST2820.XD7D	2000 mm	1000 mm	200 mm	665 kg	<b>4.573 €</b>
2-RST2830.XD7D	2400 mm	1200 mm	200 mm	950 kg	<b>5.888 €</b>
2-RST2840.XD7D	3000 mm	1500 mm	200 mm	1475 kg	<b>8.440 €</b>

### Nový koľajnicový systém

S našim štandardným koľajnicovým systémom pracujete len s jedným spojovacím rámom s rovnakou šírkou rozchodu, bez ohľadu na veľkosť stola, ktorú si vyberiete.



### U-profil SB 1800

#### U-profil 200x200 SB 1800 plazmanitridovaný

s platňami pre šírku rozchodu 1800



	L (a)	B (b)	H (c)	MS (d)	G	
2-RSU2000.P	2000 mm	200 mm	200 mm	25 mm	228 kg	<b>1.551 €</b>
2-RSU2400.P	2400 mm	200 mm	200 mm	25 mm	271 kg	<b>1.904 €</b>
2-RSU3000.P	3000 mm	200 mm	200 mm	25 mm	339 kg	<b>2.386 €</b>

#### U-profil 400x200 SB 1800 plazmanitridovaný

s platňami pre šírku rozchodu 1800



	L (a)	B (b)	H (c)	MS (d)	G	
2-RSU2000W.P	2000 mm	400 mm	200 mm	25 mm	336 kg	<b>2.424 €</b>
2-RSU2400W.P	2400 mm	400 mm	200 mm	25 mm	396 kg	<b>2.920 €</b>
2-RSU3000W.P	3000 mm	400 mm	200 mm	25 mm	496 kg	<b>3.591 €</b>

### U-profil SB 900

#### U-profil 200x200 SB 900 plazmanitridovaný

s platňami pre šírku rozchodu 900



	L (a)	B (b)	H (c)	MS (d)	G	
2-280370.P	1000 mm	200 mm	200 mm	25 mm	120 kg	<b>881 €</b>
2-RSU1200.P	1200 mm	200 mm	200 mm	25 mm	142 kg	<b>1.097 €</b>
2-RSU1500.P	1500 mm	200 mm	200 mm	25 mm	174 kg	<b>1.255 €</b>

#### U-profil 400x200 SB 900 plazmanitridovaný

s platňami pre šírku rozchodu 900



	L (a)	B (b)	H (c)	MS (d)	G	
2-280370.2.P	1000 mm	400 mm	200 mm	25 mm	188 kg	<b>1.321 €</b>
2-RSU1200W.P	1200 mm	400 mm	200 mm	25 mm	211 kg	<b>1.866 €</b>
2-RSU1500W.P	1500 mm	400 mm	200 mm	25 mm	258 kg	<b>2.032 €</b>





Noha s valčekom vložkou



Noha s valčekom vložkou pre U-profil 200x200

spojenie U-profilu a nohy s valčekom pomocou 2x 280528, upevnenie na koľajnicu pomocou 2x 280513, s ochranou proti prevráteniu

28

	L (a)	B (b)	H (c)	G	
2-RSUF200	196 mm	138 mm	200 mm	8 kg	764 € •
2-RSUF650	196 mm	138 mm	650 mm	22 kg	868 € •



Noha s valčekom vložkou pre U-profil 400x200

spojenie U-profilu a nohy s valčekom pomocou 2x 280528, upevnenie na koľajnicu pomocou 2x 280513, s ochranou proti prevráteniu

28

	L (a)	B (b)	H (c)	G	
2-RSUF200W	396 mm	138 mm	200 mm	29 kg	926 € •
2-RSUF650W	396 mm	138 mm	650 mm	42 kg	1.018 € •



Odporúčané príslušenstvo



Dorazový čap pre koľajnicový systém čierne

s gumeným nárazníkom, je pripevnené na konce podkladových a základových líšt, zabraňuje výjazdu z kruhovej koľajnice a obmedzuje dojazdovú vzdialenosť, plochý dizajn pre minimálne rušivé obrysy

NEW

28

	L (a)	G	
2-280241	45 mm	0,30 kg	14 € •



Čap so zápusťou hlavou čierne

zapustené spojenie komponentov, NEMÔŽE sa používať na spájanie stolov a U-profilov, nie je vhodné pre hliníkové profily, nie je vhodné pre oválne otvory

28

	L (a)	SK	ZK	AM	G	
2-280528	66 mm	220 kN	10 kN	25 Nm	0,30 kg	41 € •



Rýchlopínací čap bez drážky čierne

bez drážky pre O-kružok pre hladký povrch, NEMÔŽE sa používať na spájanie stolov a U-profilov

28

	L (a)	SK	ZK	AM1	AM	G	
2-280511	95 mm	220 kN	25 kN	10 Nm	25 Nm	0,54 kg	51 € •
2-280513	120 mm	220 kN	25 kN	10 Nm	25 Nm	0,65 kg	56 € •



Ďalšie informácie a príslušenstvo pre tieto produkty nájdete online.



www.siegmund.com/  
F-railsystem

# PRIEMERNÉ KONŠTRUKCIE

Náš System 22 odporúčame pre drobné až stredne ťažké zvarané konštrukcie. Pre všetkých, ktorí sa nevedia rozhodnúť.

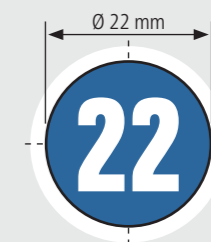

**Odporúčané  
zaťaženie do 3000 kg**  
max. 1500 kg na základnú nohu

Zaťaženie závisí od typu a množstva nôh stola. Jednotlivé komponenty sú výrazne vyššie. Na základe našich skúseností odporúčame uvedené zaťaženia pre vašu bezpečnosť.

## Professional 750

- Vysoko kvalitná oceľ S355J2+N, plazmanitridované a BAR-úprava povrchu
- Hrúbka materiálu cca. 17 – 19 mm
- Systémové otvory Ø 22 mm, Systémové otvory na doske s rozstupom 100x100 mm
- Bok stola 150 mm, Vzdialenosť otvorov na boku stola 50 mm
- vrátane vybavenia štandardnými nohami



Veľkosť stola	Nohy	Hmotnosť			
1000 x 1000 mm	4	301 kg	<b>1.756 €</b>	4-220010.P	•
1200 x 1200 mm	4	395 kg	<b>2.264 €</b>	4-220015.P	•
1500 x 1000 mm	4	420 kg	<b>2.282 €</b>	4-220035.P	•
1500 x 1500 mm	4	585 kg	<b>3.228 €</b>	4-220050.P	•
2000 x 1000 mm	4	529 kg	<b>2.888 €</b>	4-220020.P	•
2400 x 1200 mm	6	740 kg	<b>3.724 €</b>	4-220030.P	•
3000 x 1500 mm	6	1097 kg	<b>5.430 €</b>	4-220040.P	•



Hmotnosť = Stôl + Paleta + Základná noha  
 Maximálne odporúčané celkové zaťaženie so 4 nohami 3000 kg s rovnomerným rozložením hmotnosti. (Platí iba pre základné nohy)  
 Všetky stoly sú k dispozícii na objednávku bez plazmanitridovania alebo s diagonálnym usporiadaním otvorov: [www.siegmund.com/F-table75022](http://www.siegmund.com/F-table75022)



[www.siegmund.com/  
F-table75022](http://www.siegmund.com/F-table75022)



### Nohy stola



	Štandardné vybavenie	Štandardné vybavenie	Výškovo nastaviteľné	Výškovo nastaviteľné	Kolesko, blok, brzda	Výškovo nastaviteľné, kolesko, blok, brzda	Ukotvenie do podlahy
	220858	220857.X	4-220878.XX	4-220877.XX	4-220866.XX	4-220879.XX	4-220874.XX
Zaťaženie na nohu stola	1500 kg	1500 kg	1000 kg	1000 kg	800 kg	800 kg	1500 kg
Výška nohy	700 mm	800 mm	500 – 800 mm	550 – 900 mm	700 mm	600 – 850 mm	700 mm
Presné nastavenie	50 mm	50 mm	50 mm	50 mm	20 mm	20 mm	50 mm
Príplatok za nohu	vrátane	Alternatívne	<b>68 €</b>	<b>69 €</b>	<b>95 €</b>	<b>114 €</b>	<b>53 €</b>

Pracovná výška = výška nohy stola + výška bočnice stola  
 Uvedené nosnosti sa vzťahujú na statické zaťaženie. Poznámka: Vyhotovenie s koleskom sa neodporúča pre zväracie stoly so 6 alebo 8 nohami.

### Sety



	220610.1	220630.1	220645.1	220511	220740	220410.N	220420.N	220426.N	220430.N
<b>1</b>	4-223100	4x	2x		12x		4x		
<b>2</b>	4-223200	6x	4x	4x	18x	4x	6x	6x	2x
<b>3</b>	4-223300	10x	6x	4x	24x	4x	8x	8x	2x
<b>4</b>	4-223400	12x	8x	8x	30x	8x	10x	10x	2x
<b>5</b>	4-223500	14x	10x	8x	30x	8x	12x	12x	4x

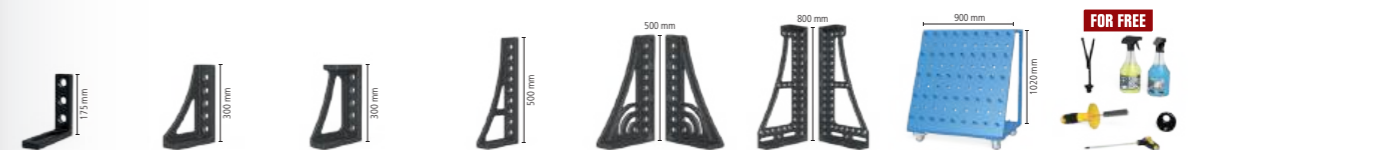

	220110.N	220152.N	220116.N	220162.N	220164+65.N	220144+46.N	220910	223999	
	2x	2x						1x	<b>1.485 €</b> •
	4x	2x						1x	<b>2.582 €</b> •
	6x	2x						1x	<b>3.472 €</b> •
	8x		2x	2x	1x		1x	1x	<b>5.743 €</b> •
	10x		2x	2x	1x	1x	1x	1x	<b>7.307 €</b> •



## Professional Extreme 8.7

- Tvrdená nástrojová oceľ X8.7, plazmanitridované a BAR-úprava povrchu
- Hrúbka materiálu cca. 17 – 19 mm
- Systémové otvory Ø 22 mm, Systémové otvory na doske s diagonálnym rastrom
- Bok stola 150 mm, Vzdialenosť otvorov na boku stola 50 mm
- Bočný panel stola vyrobený z vysoko kvalitnej ocele S355J2+N
- vrátane vybavenia štandardnými nohami



Veľkosť stola	Nohy	Hmotnosť			
1000 x 1000 mm	4	295 kg	<b>2.036 €</b>	4-220010.XD7	•
1200 x 800 mm	4	291 kg	<b>2.032 €</b>	4-220025.XD7	•
1200 x 1200 mm	4	387 kg	<b>2.628 €</b>	4-220015.XD7	•
1500 x 1000 mm	4	412 kg	<b>2.653 €</b>	4-220035.XD7	•
1500 x 1500 mm	4	573 kg	<b>3.755 €</b>	4-220050.XD7	•
2000 x 1000 mm	4	519 kg	<b>3.356 €</b>	4-220020.XD7	•
2000 x 1200 mm	4	602 kg	<b>3.923 €</b>	4-220060.XD7	•
2000 x 2000 mm	4	929 kg	<b>5.496 €</b>	4-220045.XD7	•
2400 x 1200 mm	6	725 kg	<b>4.346 €</b>	4-220030.XD7	•
3000 x 1500 mm	6	1073 kg	<b>6.345 €</b>	4-220040.XD7	•
4000 x 2000 mm	8	1807 kg	<b>10.549 €</b>	4-220055.XD7	•



www.siegmund.com/  
F-tableX722

Hmotnosť = Stôl + Paleta + Základná noha  
Maximálne odporúčané celkové zaťaženie so 4 nohami 3000 kg s rovnomerným rozložením hmotnosti. (Platí iba pre základné nohy)

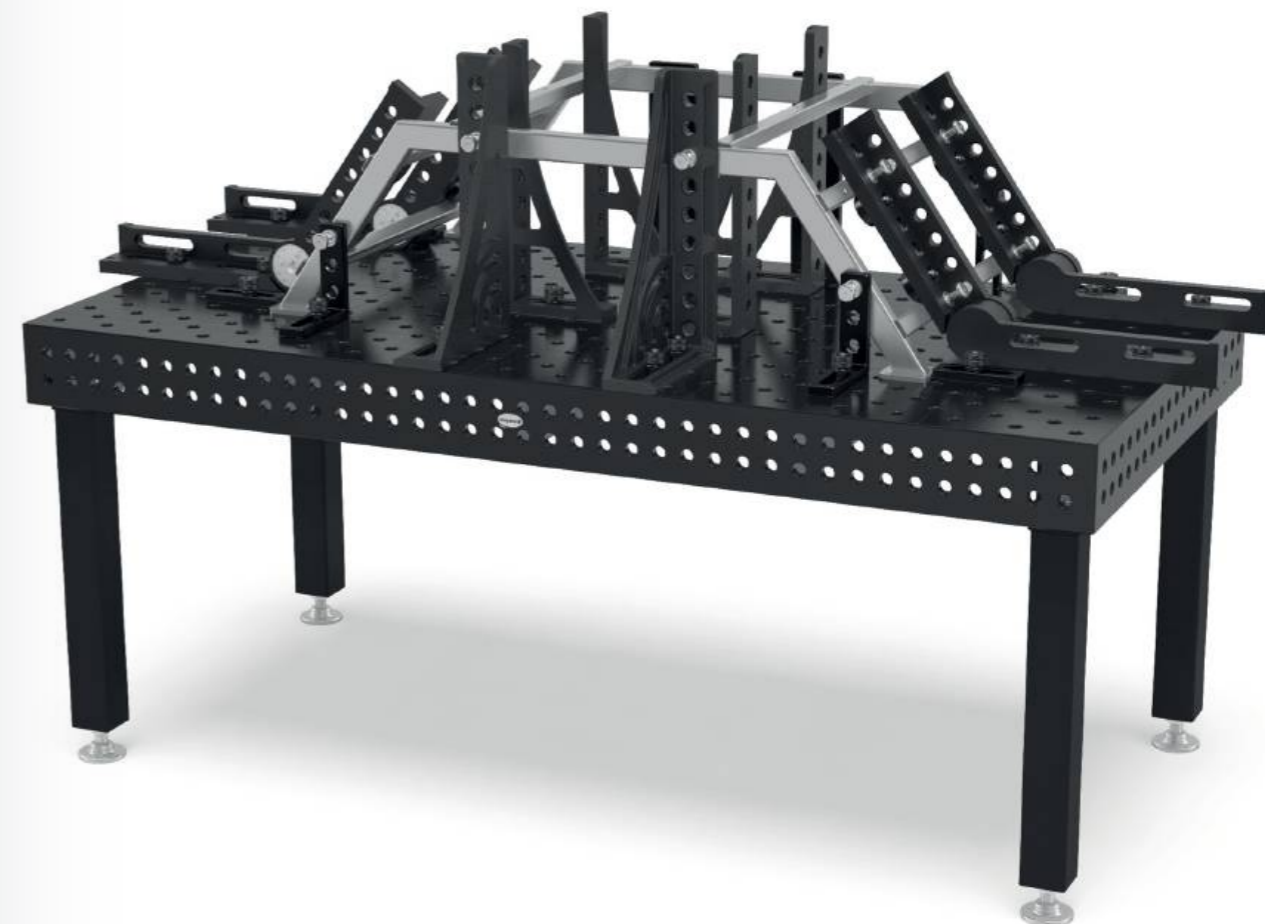

### Nohy stola



	Štandardné vybavenie	Štandardné vybavenie	Výškovo nastaviteľné	Výškovo nastaviteľné	Kolesko, blok. brzda	Výškovo nastaviteľné, kolesko, blok. brzda	Ukotvenie do podlahy
	220858	220857.X	4-220878.XX	4-220877.XX	4-220866.XX	4-220879.XX	4-220874.XX
Zaťaženie na nohu stola	1500 kg	1500 kg	1000 kg	1000 kg	800 kg	800 kg	1500 kg
Výška nohy	700 mm	800 mm	500 – 800 mm	550 – 900 mm	700 mm	600 – 850 mm	700 mm
Presné nastavenie	50 mm	50 mm	50 mm	50 mm	20 mm	20 mm	50 mm
Príplatok za nohu	vrátane	Alternatívne	<b>68 €</b>	<b>69 €</b>	<b>95 €</b>	<b>114 €</b>	<b>53 €</b>

Pracovná výška = výška nohy stola + výška bočnice stola  
Uvedené nosnosti sa vzťahujú na statické zaťaženie. Poznámka: Vyhotovenie s koleskom sa neodporúča pre zväracie stoly so 6 alebo 8 nohami.

### Sety



	220610.1	220630.1	220645.1	220511	220740	220410.N	220420.N	220426.N	220430.N
<b>1</b>	4-223100	4x	2x	12x		4x	4x		
<b>2</b>	4-223200	6x	4x	4x	18x	4x	6x	6x	2x
<b>3</b>	4-223300	10x	6x	4x	24x	4x	8x	8x	2x
<b>4</b>	4-223400	12x	8x	8x	30x	8x	10x	10x	2x
<b>5</b>	4-223500	14x	10x	8x	30x	8x	12x	12x	4x

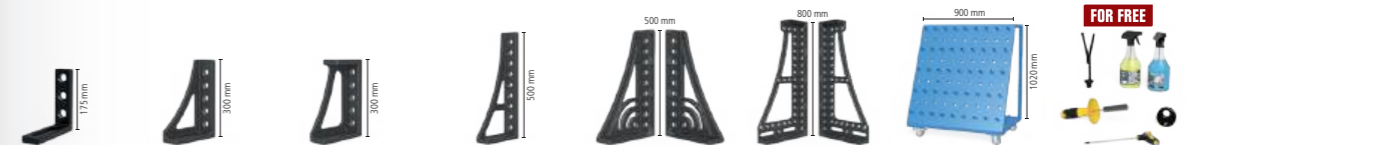
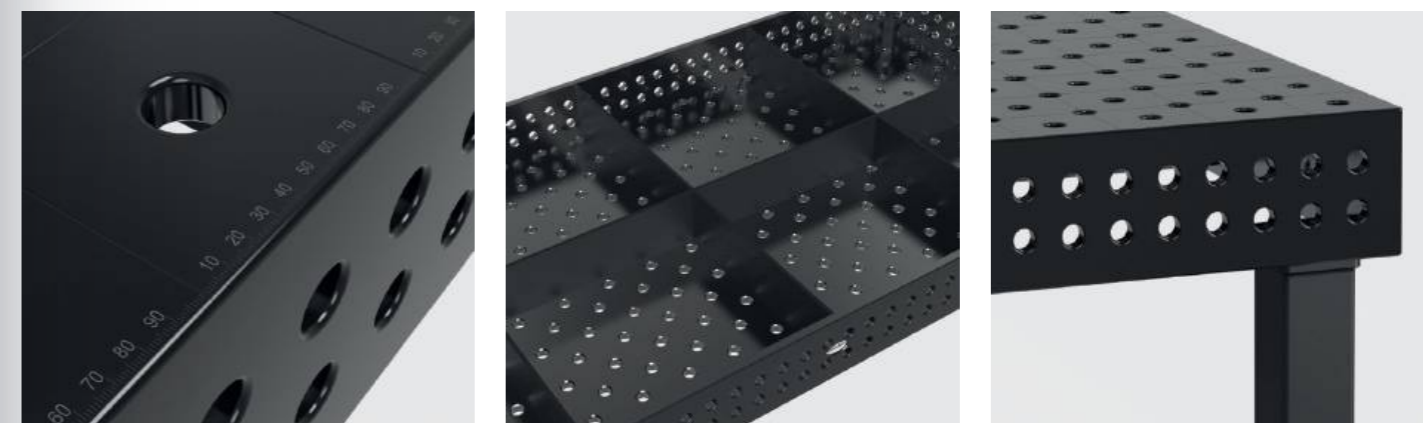

	220110.N	220152.N	220116.N	220162.N	220164+65.N	220144+46.N	220910	223999	
	2x	2x						1x	<b>1.485 €</b> •
	4x	2x						1x	<b>2.582 €</b> •
	6x	2x						1x	<b>3.472 €</b> •
	8x		2x	2x	1x		1x	1x	<b>5.743 €</b> •
	10x		2x	2x	1x	1x	1x	1x	<b>7.307 €</b> •

## Professional Extreme 8.7 PLUS

- Tvrdená nástrojová oceľ X8.7, plazmanitridované a BAR-úprava povrchu
- Hrúbka materiálu cca. 17 – 19 mm
- Systémové otvory Ø 22 mm, Systémové otvory na doske s diagonálnym rastrom
- Bok stola 250 mm, Systémové otvory na bočnej strane stola v 4 radoch s rozstupom 50 mm
- Bočný panel stola vyrobený z vysoko kvalitnej ocele S355J2+N
- vrátane vybavenia štandardnými nohami



Veľkosť stola	Nohy	Hmotnosť			
1200 x 1200 mm	4	459 kg	<b>2.904 €</b>	4-220015.XD7PL	•
1500 x 1000 mm	4	493 kg	<b>2.931 €</b>	4-220035.XD7PL	•
2000 x 1000 mm	4	622 kg	<b>3.709 €</b>	4-220020.XD7PL	•
2400 x 1200 mm	6	849 kg	<b>4.769 €</b>	4-220030.XD7PL	•
3000 x 1500 mm	6	1267 kg	<b>7.304 €</b>	4-220040.XD7PL	•
4000 x 2000 mm	8	2115 kg	<b>11.570 €</b>	4-220055.XD7PL	•



Hmotnosť = Stôl + Paleta + Základná noha  
 Maximálne odporúčané celkové zaťaženie so 4 nohami 3000 kg s rovnomerným rozložením hmotnosti. (Platí iba pre základné nohy)  
 Všetky stoly sú k dispozícii na objednávku bez plazmanitridovania: [www.siegmund.com/F-tableX722plus](http://www.siegmund.com/F-tableX722plus)



[www.siegmund.com/  
F-tableX722plus](http://www.siegmund.com/F-tableX722plus)



### Nohy stola



	Štandardné vybavenie	Štandardné vybavenie	Výškovo nastaviteľné	Výškovo nastaviteľné	Kolesko, blok. brzda	Výškovo nastaviteľné, kolesko, blok. brzda	Ukotvenie do podlahy
	220853.X	220857.X	4-220878.XX	4-220877.XX	4-220860.XX	4-220879.XX	4-220872.XX
Zaťaženie na nohu stola	1500 kg	1500 kg	1000 kg	1000 kg	800 kg	800 kg	1500 kg
Výška nohy	600 mm	800 mm	500 – 800 mm	550 – 900 mm	600 mm	600 – 850 mm	600 mm
Presné nastavenie	50 mm	50 mm	50 mm	50 mm	20 mm	20 mm	50 mm
Príplatok za nohu	vrátane	Alternatívne	<b>68 €</b>	<b>69 €</b>	<b>93 €</b>	<b>114 €</b>	<b>53 €</b>

Pracovná výška = výška nohy stola + výška bočnice stola  
 Uvedené nosnosti sa vzťahujú na statické zaťaženie. Poznámka: Vyhotovenie s koleskom sa neodporúča pre zváracie stoly so 6 alebo 8 nohami.



### Sety

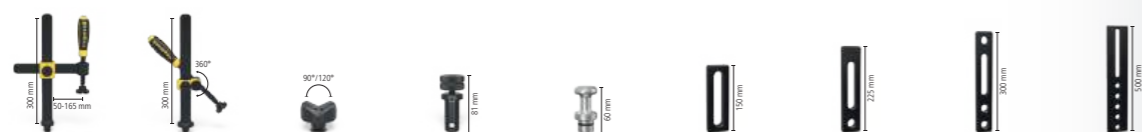

	220610.1	220630.1	220645.1	220511	220740	220410.N	220420.N	220426.N	220430.N
<b>1</b>	4-223100	4x	2x	12x		4x	4x		
<b>2</b>	4-223200	6x	4x	4x	18x	4x	6x	6x	2x
<b>3</b>	4-223300	10x	6x	4x	24x	4x	8x	8x	2x
<b>4</b>	4-223400	12x	8x	8x	30x	8x	10x	10x	2x
<b>5</b>	4-223500	14x	10x	8x	30x	8x	12x	12x	4x



	220110.N	220152.N	220116.N	220162.N	220164+65.N	220144+46.N	220910	223999	
	2x	2x						1x	<b>1.485 €</b> •
	4x	2x						1x	<b>2.582 €</b> •
	6x	2x						1x	<b>3.472 €</b> •
	8x		2x	2x	1x		1x	1x	<b>5.743 €</b> •
	10x		2x	2x	1x	1x	1x	1x	<b>7.307 €</b> •

## Zdvíhacia plošina Siegmund

- s dvoma zdvíhacími valcami
- vysoká odolnosť
- ľahká manipulácia
- masívne ramená a oceľové valčeky
- Kontaktná lišta chráni pred pomliaždeninami
- Možnosť inštalácie na podlahu aj do podlahy



## Zdvíhacia plošina 2010

pre stôl 2000x1000 mm, Celková výška v spodnej polohe: 330 mm, Rozsah zdvíhania: 1100 mm, Čas zdvíhania: 45~55 sek., Výkon 2,2 kW, Prevádzkové napätie 400 V, Maximálne zaťaženie: Základný rám (bez stola) 4000 kg, vrátane izolačných dosiek, Jubilejná ponuka: pozrite stranu 72

16 22 28

	L (a)	B (b)	G	Špeciálna cena
4-HB4020.1	1990 mm	990 mm	470 kg	<b>4.250 €</b> • namiesto 6.543 €



## Zdvíhacia plošina 2012

pre stôl 2000x1200 mm, Celková výška v spodnej polohe: 330 mm, Rozsah zdvíhania: 1100 mm, Čas zdvíhania: 45~55 sek., Výkon 2,2 kW, Prevádzkové napätie 400 V, Maximálne zaťaženie: Základný rám (bez stola) 4000 kg, vrátane izolačných dosiek

16 22 28

	L (a)	B (b)	G	
4-HB4060.1	1990 mm	1190 mm	490 kg	<b>6.783 €</b> •



## Zdvíhacia plošina 2412

pre stôl 2400x1200 mm, Celková výška v spodnej polohe: 330 mm, Rozsah zdvíhania: 1100 mm, Čas zdvíhania: 45~55 sek., Výkon 2,2 kW, Prevádzkové napätie 400 V, Maximálne zaťaženie: Základný rám (bez stola) 4000 kg, vrátane izolačných dosiek

16 22 28

	L (a)	B (b)	G	
4-HB4030.1	2390 mm	1190 mm	530 kg	<b>7.249 €</b> •



## Zdvíhacia plošina 3015

pre stôl 3000x1500 mm, Celková výška v spodnej polohe: 430 mm, Rozsah zdvíhania: 650 mm, Čas zdvíhania: 35~45 sek., Výkon 2,2 kW, Prevádzkové napätie 400 V, Maximálne zaťaženie: Základný rám (bez stola) 6000 kg, vrátane izolačných dosiek

16 22 28

	L (a)	B (b)	G	
4-HB4040.1	2990 mm	1490 mm	865 kg	<b>11.209 €</b> •

## Zdvíhacia plošina 2010 so zvrácaním stolom

- vrátane zvrácanieho stola 2000x1000 mm a izolačnej dosky
- Hrúbka materiálu Doska stola cca. 17 – 19 mm
- Rozmery (D x Š): cca. 1990x990 mm
- Hmotnosť (bez stola) cca. 470 kg
- Celková výška v spodnej polohe: 330 mm, Rozsah zdvíhania: 1100 mm
- Pracovná výška je celková výška plus bočný panel stola
- Maximálne zaťaženie: Základný rám (bez stola) 4000 kg
- Čas zdvíhania: 45~55 sek.
- Výkon 2,2 kW, Prevádzkové napätie 400 V



Veľkosť Pracovná plocha	Vlastnosti Pracovná plocha	G	
2000 x 1000 mm	22 750 N BAR	969 kg	<b>9.179 €</b> 4-HB220020.P •
2000 x 1000 mm	22 XB.7 N BAR	959 kg	<b>9.647 €</b> 4-HB220020.XD7 •
2000 x 1000 mm	22 XB.7 N BAR	1065 kg	<b>10.000 €</b> 4-HB220020.XD7PL •

## Zdvíhacia plošina 2012 so zvrácaním stolom

- vrátane zvrácanieho stola 2000x1200 mm a izolačnej dosky
- Hrúbka materiálu Doska stola cca. 17 – 19 mm
- Rozmery (D x Š): cca. 1990x1190 mm
- Hmotnosť (bez stola) cca. 490 kg
- Celková výška v spodnej polohe: 330 mm, Rozsah zdvíhania: 1100 mm
- Pracovná výška je celková výška plus bočný panel stola
- Maximálne zaťaženie: Základný rám (bez stola) 4000 kg
- Čas zdvíhania: 45~55 sek.
- Výkon 2,2 kW, Prevádzkové napätie 400 V



Veľkosť Pracovná plocha	Vlastnosti Pracovná plocha	G	
2000 x 1200 mm	22 XB.7 N BAR	1062 kg	<b>10.454 €</b> 4-HB220060.XD7 •

## Zdvíhacia plošina 2412 so zvrácaním stolom

- vrátane zvrácanieho stola 2400x1200 mm a izolačnej dosky
- Hrúbka materiálu Doska stola cca. 17 – 19 mm
- Rozmery (D x Š): cca. 2390x1190 mm
- Hmotnosť (bez stola) cca. 530 kg
- Celková výška v spodnej polohe: 330 mm, Rozsah zdvíhania: 1100 mm
- Pracovná výška je celková výška plus bočný panel stola
- Maximálne zaťaženie: Základný rám (bez stola) 4000 kg
- Čas zdvíhania: 45~55 sek.
- Výkon 2,2 kW, Prevádzkové napätie 400 V



Veľkosť Pracovná plocha	Vlastnosti Pracovná plocha	G	
2400 x 1200 mm	22 750 N BAR	1225 kg	<b>10.595 €</b> 4-HB220030.P •
2400 x 1200 mm	22 XB.7 N BAR	1210 kg	<b>11.217 €</b> 4-HB220030.XD7 •
2400 x 1200 mm	22 XB.7 N BAR	1338 kg	<b>11.640 €</b> 4-HB220030.XD7PL •

## Zdvíhacia plošina 3015 so zvrácaním stolom

- vrátane zvrácanieho stola 3000x1500 mm a izolačnej dosky
- Hrúbka materiálu Doska stola cca. 17 – 19 mm
- Rozmery (D x Š): cca. 2990x1490 mm
- Hmotnosť (bez stola) cca. 865 kg
- Celková výška v spodnej polohe: 430 mm, Rozsah zdvíhania: 650 mm
- Pracovná výška je celková výška plus bočný panel stola
- Maximálne zaťaženie: Základný rám (bez stola) 6000 kg
- Čas zdvíhania: 34~45 sek.
- Výkon 2,2 kW, Prevádzkové napätie 400 V



Veľkosť Pracovná plocha	Vlastnosti Pracovná plocha	G	
3000 x 1500 mm	22 750 N BAR	1917 kg	<b>16.261 €</b> 4-HB220040.P •
3000 x 1500 mm	22 XB.7 N BAR	1893 kg	<b>17.176 €</b> 4-HB220040.XD7 •
3000 x 1500 mm	22 XB.7 N BAR	2091 kg	<b>18.135 €</b> 4-HB220040.XD7PL •



Ďalšie informácie a príslušenstvo pre tieto produkty nájdete online.



www.siegmond.com/  
F-h-lift

### Výškovo nastaviteľný otočný stôl Stacionárny

- Rozmery (D x Š): cca. 785x785 mm
- Hmotnosť (bez dosky): cca. 70 kg
- Pracovná výška od 780 mm do 1100 mm
- Z dôvodu nebezpečenstva prevrátenia odporúčame výlučne nasledujúce veľkosti
- Kompatibilné iba so špecifikovanými pracovnými doskami (špeciálne upevňovacie body na pracovnej doske)
- Maximálne zaťaženie: Základný rám (bez dosky) 1000 kg



Veľkosť Pracovná plocha	Vlastnosti Pracovná plocha	MS (d)	G			
1000 x 1000 mm	22 750 N BAR	18 mm	207 kg	<b>1.885 €</b>	2-DS224024.PD	•
1200 x 1200 mm	22 750 N BAR	18 mm	267 kg	<b>2.218 €</b>	2-DS224034.PD	•
1200 x 800 mm	22 750 N BAR	18 mm	208 kg	<b>1.770 €</b>	2-DS224004.P	•
Ø 1100 mm	22 750 N BAR	18 mm	201 kg	<b>2.119 €</b>	2-DS224211.PD	•

### Výškovo nastaviteľný otočný stôl Mobilný

- Rozmery (D x Š): cca. 795x795 mm
- Hmotnosť (bez dosky): cca. 70 kg
- Pracovná výška od 780 mm do 1100 mm
- Z dôvodu nebezpečenstva prevrátenia odporúčame výlučne nasledujúce veľkosti
- Kompatibilné iba so špecifikovanými pracovnými doskami (špeciálne upevňovacie body na pracovnej doske)
- Maximálne zaťaženie: Základný rám (bez dosky) 1000 kg



Veľkosť Pracovná plocha	Vlastnosti Pracovná plocha	MS (d)	G			
1000 x 1000 mm	22 750 N BAR	18 mm	207 kg	<b>2.014 €</b>	2-DM224024.PD	•
1200 x 1200 mm	22 750 N BAR	18 mm	267 kg	<b>2.347 €</b>	2-DM224034.PD	•
1200 x 800 mm	22 750 N BAR	18 mm	208 kg	<b>1.899 €</b>	2-DM224004.P	•
Ø 1100 mm	22 750 N BAR	18 mm	201 kg	<b>2.248 €</b>	2-DM224211.PD	•

### Magnetické uzemnenie

Magnetické uzemnenie s otočným kĺbom s veľkou prídržnou silou na čistých a hladkých povrchoch. Už žiadne krútenie káblov vďaka rýchlemu a ľahkému uzemneniu. Uzemnenie môže byť len uchytané alebo pevne pripojené. V kombinácii s adaptérovou doskou a skrutkou so zápusťou hlavou sa dokonale hodí ako dodatočná sada pre otočný stôl.



#### Magnetické uzemnenie pre otočný stôl

rýchle a jednoduché uzemnenie, žiadne krútenie kábla, vysoká prídržná sila na čistých a hladkých povrchoch, obsah dodávky: Doska adaptéra a skrutka so zápusťou hlavou

16 22 28

2-00003399

G  
0,92 kg**36 €** •

### Mobilný zdvíhací stôl 500 kg

- Rozmery (D x Š): cca. 1115x630 mm
- Hmotnosť (bez dosky): cca. 65 kg
- Pracovná výška od cca. 700 do 1000 mm
- Kompatibilné iba so špecifikovanými pracovnými doskami (špeciálne upevňovacie body na pracovnej doske)
- Maximálne zaťaženie: Základný rám (bez dosky) 500 kg



Veľkosť Pracovná plocha	Vlastnosti Pracovná plocha	MS (d)	G			
1200 x 800 mm	22 750 N BAR	18 mm	203 kg	<b>2.168 €</b>	2-HT224004.P	•

### Mobilný zdvíhací stôl 1200 kg

- Rozmery (D x Š): cca. 1490x990 mm
- Hmotnosť (bez dosky): cca. 210 kg
- Pracovná výška od cca. 750 do 1050 mm
- Maximálne zaťaženie: Základný rám (bez dosky) 1200 kg



Veľkosť Pracovná plocha	Vlastnosti Pracovná plocha	MS (d)	G			
1500 x 1000 mm	22 750 N BAR	18 mm	548 kg	<b>4.639 €</b>	2-HS220035.P	•

### Odporúčané príslušenstvo



#### Doplnková sada, nosnosť 1700 kg

Druhý zdvíhací valec pre nosnosť 1700 kg (mínus hmotnosť platne), Kompatibilné iba s mobilným zdvíhacím stolom 1200 kg, Rozsah dodávky: 1x zdvíhací valec, 1x nožný pedál, upevňovací materiál

16 22 28

2-HS009921

G  
4 kg**431 €** •

Ďalšie informácie a príslušenstvo pre tieto produkty nájdete online.



www.siegmond.com/  
F-rotating



Ďalšie informácie a príslušenstvo pre tieto produkty nájdete online.



www.siegmond.com/  
F-lifting

## Siegmond Workstation 1208

- ľavý a pravý priestor pre zásuvky 600 mm
- vrátane dierovanej dosky 1200x800 mm
- Vysoko kvalitná oceľ S355J2+N, plazmanitridované a BAR-úprava povrchu
- Hrúbka materiálu cca. 18 mm
- Systémové otvory Ø 22 mm
- Systémové otvory na doske s rozstupom 100x100 mm
- Maximálna nosnosť: základná doska 1000 kg (bez platne) / Kolesko 400 kg (bez platne)



Siegmond Workstation 1208		obsah dodávky: 1x 004002.1 Siegmond Workstation 1208 Základný rám, 1x 224004.P Doska s dierami				16 22 28	
2-224400	L (a)	B (b)	H (c)	G	Špeciálna cena		
	1200 mm	800 mm	850 mm	236 kg	<b>1.273 €</b>	•	
namiesto 1.294 €							

Siegmond Workstation 1208 vrátane Poličky		obsah dodávky: 1x 004002.1 Siegmond Workstation 1208 Základný rám, 1x 224004.P Doska s dierami, 1x 224030 Držiak upínačov, 1x 004620 Polica, 1x 224635 Držiak čapov a priziem, 1x 004025.1 Panel na náradie vrátane police				16 22 28	
2-224401	L (a)	B (b)	H (c)	G	Špeciálna cena		
	1200 mm	800 mm	850 mm	180 kg	<b>1.396 €</b>	•	
namiesto 1.424 €							

Siegmond Workstation 1208 napoly zatvorené vrátane 3 zásuviek		obsah dodávky: 1x 004002.1 Siegmond Workstation 1208 Základný rám, 1x 224004.P Doska s dierami, 2x 004230 Zásuvka 180 mm, 1x 004235 Zásuvka 240 mm, 1x 004120 Sada bočných stien				16 22 28	
2-224407	L (a)	B (b)	H (c)	G	Špeciálna cena		
	1200 mm	800 mm	850 mm	269 kg	<b>1.664 €</b>	•	
namiesto 1.689 €							

Siegmond Workstation 1208 zatvorené vrátane 6 zásuviek		obsah dodávky: 1x 004002.1 Siegmond Workstation 1208 Základný rám, 1x 224004.P Doska s dierami, 4x 004230 Zásuvka 180 mm, 2x 004235 Zásuvka 240 mm, 2x 004120 Sada bočných stien				16 22 28	
2-224409	L (a)	B (b)	H (c)	G	Špeciálna cena		
	1200 mm	800 mm	850 mm	235 kg	<b>2.055 €</b>	•	
namiesto 2.085 €							

plus balenie / Preprava

## Odporúčané príslušenstvo

Set-Náradia A		2x 220610.1 Upínač, 6x 220511 Čap, 6x 220410.N Doraz, 1x 220852 Kľúč na vnútorný šesťhran				22	
2-227320	L (a)	B (b)	H (c)	G	Špeciálna cena		
				11,20 kg	<b>368 €</b>	•	
namiesto 565 €							

## Siegmond Workstation 1208 – Konfigurácia

Siegmond Workstation 1208 Základný rám		ľav. / prav.: 600 mm priestor pre zásuvky, vrátane montážnych pokynov pre svojpomocnú montáž, Perforované platne dostupné online					16 22 28	
2-004002.1	L (a)	B (b)	H (c)	TF	G			
	1030 mm	630 mm	838 mm	1000 kg	32 kg	<b>527 €</b>	•	

Vybavenie 4 koleskami pre Workstation 1208		možné prepínanie medzi nohami a koleskami				16 22 28	
2-004100.1	L (a)	B (b)	H (c)	TF	G		
				400 kg	5,30 kg	<b>71 €</b>	•

Sada bočných stien pre Workstation 1208		Moduly pre uzatvorenie bokov a zadnej strany, uzamykateľné, 1x sada bočných stien pre bočnicu, Kompatibilné s: Zásuvky 004220, 004225, 004230, 004235, kompatibilný s modelom Workstation od 11.09.2023				16 22 28	
2-004120	L (a)	B (b)	H (c)	TF	G		
		513 mm	604 mm	607 mm	11 kg	<b>158 €</b>	•

Zásuvka s lištou a montážnou sadou pre Workstation 0806 / 1208		práškový nástrek, možné kedykoľvek doplniť, pre Workstation 0806 / 1208 bez bočných stien, Konzola je potrebná, pokiaľ sa jedná o verziu bez stien					16 22 28	
2-004220.WS	L (a)	B (b)	H (c)	TF	G			
	590 mm	400 mm	60 mm	50 kg	7,50 kg	<b>79 €</b>	•	
2-004225.WS	L (a)	B (b)	H (c)	TF	G			
	590 mm	400 mm	120 mm	50 kg	9 kg	<b>89 €</b>	•	
2-004230.WS	L (a)	B (b)	H (c)	TF	G			
	590 mm	400 mm	180 mm	50 kg	9,50 kg	<b>99 €</b>	•	
2-004235.WS	L (a)	B (b)	H (c)	TF	G			
	590 mm	400 mm	240 mm	50 kg	10 kg	<b>109 €</b>	•	

Panel na náradie vrátane police pre Workstation 0806 / 1208		práškový nástrek, umiestniteľné na oboch stranách				16 22 28	
2-004025.1	L (a)	B (b)	H (c)	TF	G		
				30 kg	6,50 kg	<b>88 €</b>	•

Polica pre Workstation 0806 / 1208 / 1212		práškový nástrek, umiestniteľné na oboch stranách				16 22 28	
2-004620	L (a)	B (b)	H (c)	TF	G		
	482 mm	144 mm	40 mm	10 kg	1,65 kg	<b>14 €</b>	•

Držiak čapov a priziem pre Workstation 0806 / 1208 / 1212		práškový nástrek, umiestniteľné na oboch stranách				22	
2-224635	L (a)	B (b)	H (c)	TF	G		
		482 mm	20 mm	99 mm	0,80 kg	<b>15 €</b>	•

Držiak upínačov pre Workstation 1208		práškový nástrek, umiestniteľné na oboch stranách				22	
2-224030	L (a)	B (b)	H (c)	TF	G		
		580 mm	46 mm	39 mm	0,84 kg	<b>14 €</b>	•



Ďalšie informácie a príslušenstvo pre tieto produkty nájdete online.



www.siegmond.com/  
F-workstation

## Siegmond Workstation 1212

- ľavý a pravý priestor pre zásuvky 600 mm
- vrátane dierovanej dosky 1200x1200 mm
- Vysoko kvalitná oceľ S355J2+N, plazmanitridované a BAR-úprava povrchu
- Hrúbka materiálu cca. 18 mm
- Systémové otvory Ø 22 mm
- Systémové otvory na doske s rozstupom 100x100 mm
- Maximálna nosnosť: základná doska 1000 kg (bez platne) / Kolesko 400 kg (bez platne)



Siegmond Workstation 1212		obsah dodávky: 1x 004602 Siegmond Workstation 1212 Základný rám, 1x 224034.P Doska s dierami			
2-224600	L (a)	B (b)	H (c)	G	Špeciálna cena
	1200 mm	1200 mm	850 mm	248 kg	<b>1.584 €</b> •
namiesto 1.602 €					

Siegmond Workstation 1212 vrátane Poličky		obsah dodávky: 1x 004602 Siegmond Workstation 1212 Základný rám, 1x 224034.P Doska s dierami, 1x 224630 Držiak upínačov, 1x 004620 Polica, 1x 224635 Držiak čapov a prízium, 1x 004625 Panel na náradie vrátane police			
2-224601	L (a)	B (b)	H (c)	G	Špeciálna cena
	1200 mm	1200 mm	850 mm	261 kg	<b>1.715 €</b> •
namiesto 1.742 €					

Siegmond Workstation 1212 napoly zatvorené vrátane 3 zásuviek		obsah dodávky: 1x 004602 Siegmond Workstation 1212 Základný rám, 1x 224034.P Doska s dierami, 2x 004230 Zásuvka 180 mm, 1x 004235 Zásuvka 240 mm, 1x 004720 Sada bočných stien			
2-224607	L (a)	B (b)	H (c)	G	Špeciálna cena
	1200 mm	1200 mm	850 mm	282 kg	<b>1.981 €</b> •
namiesto 2.005 €					

Siegmond Workstation 1212 zatvorené vrátane 6 zásuviek		obsah dodávky: 1x 004602 Siegmond Workstation 1212 Základný rám, 1x 224034.P Doska s dierami, 4x 004230 Zásuvka 180 mm, 2x 004235 Zásuvka 240 mm, 2x 004720 Sada bočných stien			
2-224609	L (a)	B (b)	H (c)	G	Špeciálna cena
	1200 mm	1200 mm	850 mm	316 kg	<b>2.379 €</b> •
namiesto 2.408 €					

plus balenie / Preprava

## Odporúčané príslušenstvo

Set-Náradia B		4x 220610.1 Upínač, 8x 220511 Čap, 6x 220410.N Doraz, 2x 220110.N Uholník, 1x 220852 Klúč na vnútorný šesthran, 1x 224320 Zverák vrátane Sada krytov čelustí zveráka			
2-227340.1	G	Špeciálna cena			
	39,60 kg	<b>866 €</b> •			
namiesto 1.309 €					

Set-Náradia C		6x 220610.1 Upínač, 10x 220511 Čap, 4x 220410.N Doraz, 4x 220420.N Doraz, 2x 220110.N Uholník, 2x 220152.N Uholník, 1x 220852 Klúč na vnútorný šesthran, 1x 224320 Zverák vrátane Sada krytov čelustí zveráka			
2-227360	G	Špeciálna cena			
	60,20 kg	<b>1.156 €</b> •			
namiesto 1.651 €					

## Siegmond Workstation 1212 – Konfigurácia

Siegmond Workstation 1212 Základný rám		ľav. / prav.: 600 mm priestor pre zásuvky, vrátane montážnych pokynov pre svojpomocnú montáž, Perforované platne dostupné online				
2-004602	L (a)	B (b)	H (c)	TF	G	16 22 28
	1030 mm	1030 mm	838 mm	1000 kg	43,80 kg	<b>537 €</b> •

Vybavenie 4 koleskami pre Workstation 1212		možné prepínanie medzi nohami a koleskami			
2-004700	TF	G	16 22 28		
	400 kg	4,30 kg	<b>78 €</b> •		

Sada bočných stien pre Workstation 1212		Moduly pre uzatvorenie bokov a zadnej strany, uzamykatelné, 1x sada bočných stien pre bočnicu, Kompatibilné s: Zásuvky 004220, 004225, 004230, 004235				
2-004720	L (a)	B (b)	H (c)	G	16 22 28	
	513 mm	590 mm	607 mm	12,50 kg	<b>165 €</b> •	

Zásuvka s lištou a montážnou sadou pre Workstation 1212		práškový nástrek, možné kedykoľvek doplniť, pre Workstation 1212 bez bočných stien, Konzola je potrebná, pokiaľ sa jedná o verziu bez stien					
2-004820.WS	L (a)	B (b)	H (c)	TF	G	16 22 28	
	590 mm	400 mm	60 mm	50 kg	8 kg	<b>84 €</b> •	
	2-004825.WS	590 mm	400 mm	120 mm	50 kg	9,50 kg	<b>94 €</b> •
	2-004830.WS	590 mm	400 mm	180 mm	50 kg	10 kg	<b>104 €</b> •
	2-004835.WS	590 mm	400 mm	240 mm	50 kg	10,50 kg	<b>114 €</b> •

Panel na náradie vrátane police pre Workstation 1212		práškový nástrek, umiestniteľné na oboch stranách			
2-004625	TF	G	16 22 28		
	30 kg	8,80 kg	<b>93 €</b> •		

Polica pre Workstation 0806 / 1208 / 1212		práškový nástrek, umiestniteľné na oboch stranách				
2-004620	L (a)	B (b)	H (c)	TF	G	16 22 28
	482 mm	144 mm	40 mm	10 kg	1,65 kg	<b>14 €</b> •

Držiak čapov a prízium pre Workstation 0806 / 1208 / 1212		práškový nástrek, umiestniteľné na oboch stranách			
2-224635	L (a)	B (b)	H (c)	G	16 22 28
	482 mm	20 mm	99 mm	0,80 kg	<b>15 €</b> •

Držiak upínačov pre Workstation 1212		práškový nástrek, umiestniteľné na oboch stranách			
2-224630	L (a)	B (b)	H (c)	G	16 22 28
	580 mm	46 mm	39 mm	1,50 kg	<b>19 €</b> •

**Oktagonálny stôl 150**

upevnenie pomocou adaptérovej dosky (nie je súčasťou dodávky), Adaptérová doska je k dispozícii na požiadanie za príplatok, Zľava: 2 ks a viac: 5%, 5 ks a viac: 10%



	L (a)	B (b)	H (c)	MS (d)	Ø	G	
2-920822.P	331 mm	800 mm	150 mm	18 mm	866 mm	210 kg	<b>4.704 €</b> ◦
2-921022.P	414 mm	1000 mm	150 mm	18 mm	1082 mm	276 kg	<b>5.396 €</b> ◦
2-921222.P	497 mm	1200 mm	150 mm	18 mm	1299 mm	368 kg	<b>8.025 €</b> ◦
2-921422.P	580 mm	1400 mm	150 mm	18 mm	1515 mm	477 kg	<b>8.717 €</b> ◦
2-921522.P	621 mm	1500 mm	150 mm	18 mm	1624 mm	525 kg	<b>9.408 €</b> ◦
2-921622.P	663 mm	1600 mm	150 mm	18 mm	1732 mm	604 kg	<b>10.100 €</b> ◦
2-921722.P	704 mm	1700 mm	150 mm	18 mm	1840 mm	655 kg	<b>10.960 €</b> ◦
2-921822.P	746 mm	1800 mm	150 mm	18 mm	1948 mm	710 kg	<b>10.792 €</b> ◦

**Oktagonálny stôl**

upevnenie cez systémové otvory pomocou podporných a upínacích puzdiel (220500), Závit M8 na boku, Zľava: 2 ks a viac: 5%, 5 ks a viac: 10%

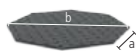

	L (a)	B (b)	H (c)	MS (d)	Ø	G	
2-930600.P	249 mm	600 mm	18 mm	18 mm	650 mm	79 kg	<b>2.213 €</b> ◦
2-930800.P	331 mm	800 mm	18 mm	18 mm	866 mm	112 kg	<b>2.766 €</b> ◦
2-931000.P	414 mm	1000 mm	18 mm	18 mm	1083 mm	155 kg	<b>3.320 €</b> ◦
2-931200.P	497 mm	1200 mm	18 mm	18 mm	1299 mm	220 kg	<b>4.185 €</b> ◦
2-931400.P	580 mm	1400 mm	18 mm	18 mm	1516 mm	305 kg	<b>5.265 €</b> ◦
2-931500.P	621 mm	1500 mm	18 mm	18 mm	1636 mm	339 kg	<b>5.581 €</b> ◦

Hmotnosť = Oktagonálny stôl + Paleta  
Hmotnosť sa môže líšiť v závislosti od prevedenia.  
Ďalšie rozmery stolov sú k dispozícii na požiadanie.  
Pátky alebo adaptéry nie sú štandardnou súčasťou oktagonálnych stolov.

**Adaptérová doska je k dispozícii na požiadanie za príplatok**

Pre spojenie oktagonálnej dosky s otočným stolom je nutné použiť adaptér a spojovací diel. Za dodatočný príplatok je možné tento adaptér navrhnuť a vyrobiť na základe Vašich požiadaviek.

**Príplatok za úpravu adaptéra**

pre oktagonálne stoly s bočnými panelmi



0-940000

**654 €** ◦**Príplatok za prispôbenie**

pre oktagonálne platne

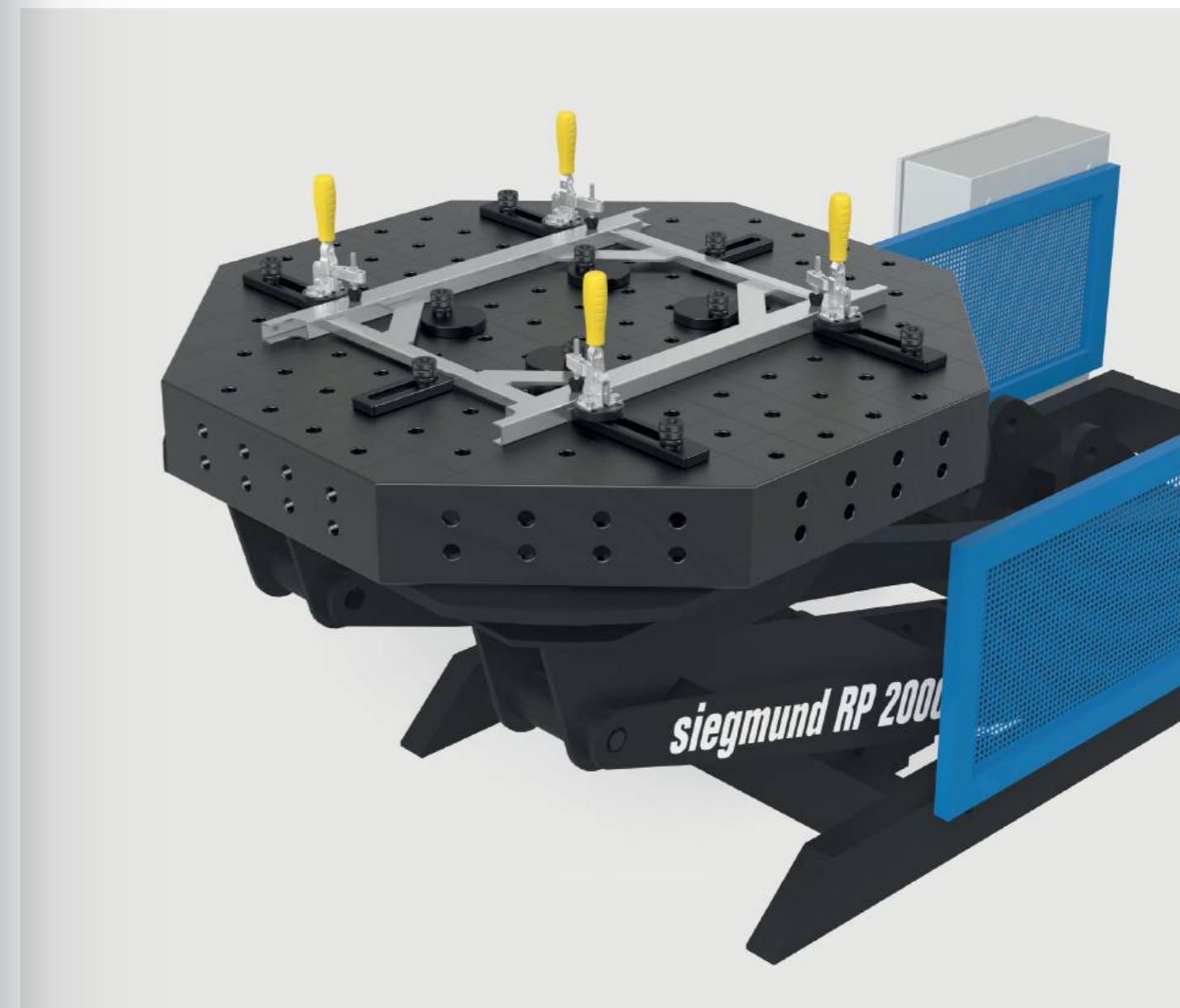

0-940000.1

**486 €** ◦

Ďalšie informácie a príslušenstvo pre tieto produkty nájdete online.



www.siegmund.com/  
F-octagonal22

**Upínací systém s nulovým bodom mechanické nitridované**

Upínací modul pre ručné upínanie, ovládanie pomocou vidlicového kľúča SW 50



	HK	H (c)	Ø	G	
2-ZP0010	2 kN	45 mm	58 mm	0,54 kg	47 € •

**Upínací systém s nulovým bodom pneumatiké nitridované**

pneumatiký upínací modul, uvoľnenie upínacieho čapu pomocou stlačeného vzduchu (cca. 7,5 bar), vrátane univerzálnej prietokovej skrutky ZP0021



	HK	H (c)	Ø	G	
2-ZP0020	2 kN	45 mm	125 mm	3,39 kg	247 € •

**Krycí čap Polyamid**

na ochranu nepoužívaných upínacích modulov



	H (c)	Ø	G	
2-ZP0022	29 mm	35 mm	0,02 kg	11 € •

**Univerzálna banjo skrutka nitridované**

na upevnenie pneumatikého upínacieho modulu



	H (c)	Ø	G	
2-ZP0021	55 mm	36 mm	0,15 kg	24 € •

**Upínací čap nitridované**

na spojenie dierovanej platne s upínacím modulom



	H (c)	Ø	G	
2-ZP2800	40 mm	45 mm	0,25 kg	22 € •

**Strediace puzdro nitridované**

na spojenie upínacích čapov s dierovanou platňou, centrovanie v dvoch osiach, vrátane fixačného materiálu



	H (c)	Ø	G	
2-ZP2201	16 mm	25 mm	0,04 kg	11 € •

**Upínacie puzdro nitridované**

na spojenie upínacích čapov s dierovanou platňou, funkcia upínania a držania, žiadne centrovanie, vrátane fixačného materiálu



	H (c)	Ø	G	
2-ZP2202	16 mm	25 mm	0,04 kg	11 € •

**Kompenzačné puzdro nitridované**

na spojenie upínacích čapov s dierovanou platňou, centrovanie v jednej osi, vrátane fixačného materiálu



	H (c)	Ø	G	
2-ZP2203	16 mm	25 mm	0,04 kg	14 € •

**Odporúčané príslušenstvo****Štartovacia sada Upínací systém s nulovým bodom mechanické**

Zahrnuté v sade: 4x ZP0010, 4x ZP2800, 1x ZP2201, 2x ZP2202, 1x ZP2203, vrátane fixačného materiálu

22



	G	Špeciálna cena
4-ZP2210	3,32 kg	298 € •

namiesto 323 €

**Štartovacia sada Upínací systém s nulovým bodom pneumatiké**

Zahrnuté v sade: 4x ZP0020, 4x ZP2800, 1x ZP2201, 2x ZP2202, 1x ZP2203, vrátane fixačného materiálu

22



	G	Špeciálna cena
4-ZP2220	14,72 kg	1.041 € •

namiesto 1.123 €

**Doska s dierami S355J2+N 1200x800x18 plazmanitridovaný**

Oceľ S355J2+N + Plazmanitridovanie

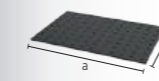

	L (a)	B (b)	MS (d)	G	
2-224004.P	1200 mm	800 mm	18 mm	138 kg	743 € •

**Doska s dierami S355J2+N 1200x1200x18 plazmanitridovaný**

Oceľ S355J2+N + Plazmanitridovanie

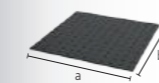

	L (a)	B (b)	MS (d)	G	
2-224034.P	1200 mm	1200 mm	18 mm	204 kg	1.035 € •

Viac perforovaných platiní online:  
www.siegmond.com/F-plates**Ďalšie informácie a príslušenstvo pre tieto produkty nájdete online.**www.siegmond.com/  
F-zero-point



**Hliníkový profil 100 T**

3 T-drážky na každej strane, pre štvorhranné matice M8, vzdialenosť T-drážok 20 mm, na pripojenie základne a krycej platne, hliníkový profil 2000 mm s možnosťou rezania na mieru, Minimálna výška pre rezy: System 16: 45 mm, System 22: 35 mm, System 28: 40 mm

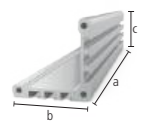

	L (a)	B (b)	H (c)	G	
2-CS000172.1	76 mm	100 mm	100 mm	0,34 kg	12 € •
2-CS000172.2	101 mm	100 mm	100 mm	0,45 kg	14 € •
2-CS000172.3	126 mm	100 mm	100 mm	0,56 kg	16 € •
2-CS000172.4	151 mm	100 mm	100 mm	0,66 kg	17 € •
2-CS000172.5	176 mm	100 mm	100 mm	0,77 kg	20 € •
2-CS000172.6	201 mm	100 mm	100 mm	0,88 kg	22 € •
2-CS000172.7	226 mm	100 mm	100 mm	0,99 kg	23 € •
2-CS000172.8	251 mm	100 mm	100 mm	1,10 kg	25 € •
2-CS000172.9	276 mm	100 mm	100 mm	1,21 kg	28 € •
2-CS000176	500 mm	100 mm	100 mm	2,19 kg	45 € •
2-CS000172	2000 mm	100 mm	100 mm	8,74 kg	150 € •

**Krycia platňa 100 nitridované**

otvory so závitom M8 na upevnenie rýchlopínačov, upevnenie na profil pomocou samorezných skrutiek, systémový otvor 16 v strede

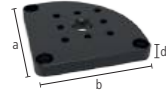

	L (a)	B (b)	MS (d)	G	
2-CS000181	100 mm	100 mm	12 mm	0,71 kg	29 € •

**Základná platňa 170 radiálna nitridované**

radiálne polohovateľné, na upevnenie na hliníkové profily pomocou samoreznej skrutky, pre rozstup otvorov 50 mm / 100 mm, plynulé otáčanie o 90°



	L (a)	B (b)	MS (d)	G	
2-CS220192	170 mm	170 mm	18 mm	2,59 kg	53 € •

**Základná platňa 170 lineárne nitridované**

lineárne polohovateľná, na upevnenie na hliníkové profily pomocou samoreznej skrutky, plynulo polohovateľné



	L (a)	B (b)	MS (d)	G		
2-CS220193	lav.	170 mm	170 mm	18 mm	2,81 kg	60 € •
2-CS220194	prav.	170 mm	170 mm	18 mm	2,81 kg	60 € •

**Doska adaptéra so systémovými otvormi pre rýchlopínače nitridované**

upevnenie pomocou zápusťného čapu 160528, umožňuje voľné umiestnenie rýchlopínačov, pre rýchlopínače (rozstup montážnych otvorov 40x20 mm / 40x40 mm / 40 mm)

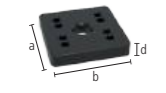

	L (a)	B (b)	MS (d)	G	
2-CS000183	70 mm	70 mm	12 mm	0,41 kg	18 € •

**Doska adaptéra bez otvorov pre rýchlopínače nitridované**

upevnenie pomocou zápusťného čapu 160528, adaptér pre rýchlopínače od iných výrobcov, rozstupy vŕtania môže určiť zákazník

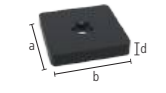

	L (a)	B (b)	MS (d)	G	
2-CS000184	70 mm	70 mm	12 mm	0,44 kg	13 € •

**Set Dištančná platňa 5 mm 5ks v balení Nehrdzavejúca oceľ**

5 kusov, ako vyrovnanie výšky pri použití rýchlopínačov, pre rýchlopínače (rozstup montážnych otvorov 40x20 mm / 40x40 mm / 40 mm)

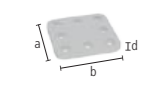

	L (a)	B (b)	MS (d)	G	
2-CS000185.Set	59 mm	59 mm	5 mm	0,60 kg	18 € •

**Vertikálny upínač 1800 / 2200**

bez adaptéra, CS009082: rozstup montážnych otvorov 40x20 mm / uhol otvorenia 110°, CS009084: rozstup montážnych otvorov 40x40 mm / uhol otvorenia 105°

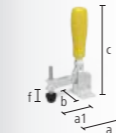

	SP	L (a)	L (a1)	B (b)	H (c)	VB (f)	G		
2-CS009082	1800	1,80 kN	104 mm	68 mm	56 mm	190 mm	30 mm	0,43 kg	30 € •
2-CS009084	2200	2,20 kN	151 mm	95 mm	58 mm	220 mm	41 mm	0,70 kg	33 € •

**Horizontálny upínač 1800 / 3000**

bez adaptéra, CS009092: rozstup montážnych otvorov 40x20 mm, CS009094: rozstup montážnych otvorov 40x40 mm, s menším zásahom do priestoru v porovnaní s vertikálnymi upínačmi, uhol otvorenia 90°

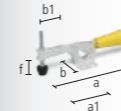

	SP	L (a)	L (a1)	B (b)	B (b1)	VB (f)	G		
2-CS009092	1800	1,80 kN	245 mm	85 mm	56 mm	45 mm	35 mm	0,43 kg	28 € •
2-CS009094	3000	3 kN	295 mm	110 mm	58 mm	65 mm	40 mm	0,73 kg	35 € •

**Priamočiary rýchlopínač 2500 / 4000**

bez adaptéra, rozstup montážnych otvorov 40 mm



	SP	L (a)	L (a1)	G		
2-CS009083	2500	2,50 kN	120 mm	57 mm	0,51 kg	41 € •
2-CS009093	4000	4 kN	180 mm	93 mm	1 kg	58 € •



**Adaptér s otvormi Ø 70 excentrické čierne**

pre rýchloupínače (rozstup montážnych otvorov 40x20 mm / 40x40 mm / 40 mm), pre systémový otvor 22 mm

B 22

dI	H (d)	MS (d)	Ø	G	
2-CS220715.4	25 mm	15 mm	70 mm	0,46 kg	<b>22 €</b> •

**Upínacie puzdro pre závit M8 vrátane skrutky 16 mm čierne**

na priporenie dielov Siegmund k závitovým otvorom

B 22

	H (d)	Ø	G	
2-220546.1	21 mm	31 mm	0,05 kg	<b>12 €</b> •

**Set Samorezné skrutky M8x25 50ks v balení**

50 kusov, na spojenie základových alebo krycích dosiek s hliníkovým profilom

16 22 28

	G	
2-CS009001	1 kg	<b>8 €</b> •

**Set Skrutky M8x12 50ks v balení**

50 kusov, na upevnenie rýchloupínačov a šablón (hrúbka materiálu 5-6 mm) v drážke

16 22 28

	G	
2-CS009002	0,60 kg	<b>8 €</b> •

**Set Skrutky M8x16 50ks v balení**

50 kusov, na priporenie rýchloupínačov ku krycím doskám

16 22 28

	G	
2-CS009003	0,65 kg	<b>8 €</b> •

**Set Štvorhranné matice M8 50ks v balení**

50 kusov, Posuvné bloky pre hliníkové profily s T-drážkou

16 22 28

	G	
2-CS009004	0,35 kg	<b>3 €</b> •

**Odporúčané príslušenstvo**

	<b>Štartovacia sada 22</b> obsah dodávky: 4x CS000176, 4x CS000181, 4x CS220192, 1x CS009001, 1x CS009002, 1x CS009003, 1x CS009004		22	
	4-CS220001.1	G	25,42 kg	<b>496 €</b> • namiesto 534 €
	<b>Vertikálny upínač 1800 s adaptérom</b> Adaptér CS220715.4, pre systémový otvor 22 mm		22	
	4-CS220790	SP G	1,80 kN 0,89 kg	<b>48 €</b> • namiesto 52 €
	<b>Vertikálny upínač 2200 s adaptérom</b> Adaptér CS220715.4, pre systémový otvor 22 mm		22	
	4-CS220791	SP G	2,20 kN 1,16 kg	<b>52 €</b> • namiesto 55 €
	<b>Horizontálny upínač 1800 s adaptérom</b> Adaptér CS220715.4, pre systémový otvor 22 mm		22	
	4-CS220794	SP G	1,80 kN 0,89 kg	<b>46 €</b> • namiesto 49 €
	<b>Horizontálny upínač 3000 s adaptérom</b> Adaptér CS220715.4, pre systémový otvor 22 mm		22	
	4-CS220795	SP G	3 kN 1,19 kg	<b>53 €</b> • namiesto 56 €
	<b>Priamočiarý rýchloupínač 2500 s adaptérom</b> Adaptér CS220715.4, pre systémový otvor 22 mm		22	
	4-CS220792	SP G	2,50 kN 0,97 kg	<b>59 €</b> • namiesto 63 €
	<b>Priamočiarý rýchloupínač 4000 s adaptérom</b> Adaptér CS220715.4, pre systémový otvor 22 mm		22	
	4-CS220793	SP G	4 kN 1,46 kg	<b>74 €</b> • namiesto 79 €
	<b>Doska s dierami S355J2+N 1200x800x18 plazmanitridovaný</b> Oceľ S355J2+N + Plazmanitridovanie		22	
	2-224004.P	L (a) B (b) MS (d) G	1200 mm 800 mm 18 mm 138 kg	<b>743 €</b> •

Viac perforovaných platní online:  
www.siegmund.com/F-plates**Ďalšie informácie a príslušenstvo pre tieto produkty nájdete online.**www.siegmund.com/  
F-clampingsystem

**Excentrický doraz Ø 60 so závitom M10 nitridované**  
 možnosť kombinácie - medzikus, otáčanie bez obmedzení

	MS (d)	Ø	G	
2-220402.N	18 mm	60 mm	0,33 kg	<b>22 € •</b>

**Excentrický doraz Ø 100 nitridované**  
 použiteľný taktiež ako podpera, otáčanie bez obmedzení



	MS (d)	Ø	G	
2-220403.N	18 mm	100 mm	1,04 kg	<b>23 € •</b>



Ďalšie informácie a príslušenstvo pre tieto produkty nájdete online.

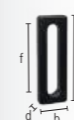

www.siegmund.com/  
F-stop22

**Univerzálny doraz 150 L nitridované**  
 oválny otvor

	L (a)	B (b)	VB (f)	MS (d)	G	
2-220410.N	150 mm	50 mm	100 mm	18 mm	0,67 kg	<b>31 € •</b>

**Univerzálny doraz 225 L nitridované**

kombinácia systémového otvoru a oválneho otvoru, kombinovateľné s prizmami a adaptérmi



	L (a)	B (b)	VB (f)	MS (d)	G	
2-220420.N	225 mm	50 mm	100 mm	18 mm	1,14 kg	<b>48 € •</b>

**Univerzálny doraz 300 nitridované**

kombinácia systémového otvoru a oválneho otvoru



	L (a)	B (b)	VB (f)	MS (d)	G	
2-220426.N	300 mm	50 mm	100 mm	18 mm	1,54 kg	<b>54 € •</b>

**Univerzálny doraz 500 S nitridované**

kombinácia systémového otvoru a oválneho otvoru



	L (a)	B (b)	VB (f)	MS (d)	G	
2-220430.N	500 mm	100 mm	200 mm	18 mm	6,01 kg	<b>77 € •</b>

**Upínací uholník - doraz 175 L nitridované**  
kombinácia systémového otvoru a oválneho otvoru

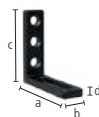

	L (a)	B (b)	H (c)	MS (d)	G	
2-220110.N	175 mm	50 mm	175 mm	18 mm	1,65 kg	<b>72 € •</b>

**Upínací uholník - doraz 175 VL nitridované**  
so systémovými otvormi, bez oválneho otvoru

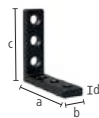

	L (a)	B (b)	H (c)	MS (d)	G	
2-220113.N	175 mm	50 mm	175 mm	18 mm	1,96 kg	<b>64 € •</b>

**Upínací uholník - doraz 175 WL nitridované**  
oválny otvor, flexibilný v každom smere

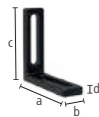

	L (a)	B (b)	H (c)	MS (d)	G	
2-220111.N	175 mm	50 mm	175 mm	18 mm	1,57 kg	<b>72 € •</b>

**Upínací uholník - doraz 300 G / 500 G nitridované**  
použiteľné ako rozšírenie stola, materiál: GGG40

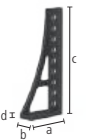

	L (a)	B (b)	H (c)	MS (d)	G		
2-220152.N	ľav.	200 mm	75 mm	300 mm	20 mm	5,70 kg	<b>100 € •</b>
2-220162.N	ľav.	193 mm	75 mm	500 mm	20 mm	7,80 kg	<b>131 € •</b>

**Upínací uholník - doraz 300x195 nitridované**



	L (a)	B (b)	H (c)	MS (d)	G	
2-220116.N	195 mm	75 mm	300 mm	20 mm	6,74 kg	<b>85 € •</b>



**Upínací uholník - doraz 300 GK nitridované**

použiteľné ako rozšírenie stola, pre ťažké komponenty, materiál: GGG40, odporúčame objednávky v pároch



	L (a)	B (b)	H (c)	MS (d)	G		
2-220124.N	ľav.	280 mm	95 mm	300 mm	20 mm	11,50 kg	<b>177 € •</b>
2-220126.N	prav.	280 mm	95 mm	300 mm	20 mm	11,50 kg	<b>177 € •</b>

**Upínací uholník - doraz 500 G s nastaviteľným uhlom rotácie nitridované**

použiteľné ako rozšírenie stola, materiál: GGG40, odporúčame objednávky v pároch



	L (a)	B (b)	H (c)	MS (d)	G		
2-220164.N	ľav.	276 mm	95 mm	500 mm	20 mm	11,60 kg	<b>191 € •</b>
2-220165.N	prav.	276 mm	95 mm	500 mm	20 mm	11,60 kg	<b>191 € •</b>

**Upínací uholník - doraz 600 GK / 800 GK nitridované**

použiteľné ako rozšírenie stola, pre ťažké komponenty, materiál: GGG40, odporúčame objednávky v pároch



	L (a)	B (b)	H (c)	MS (d)	G		
2-220134.N	ľav.	373 mm	95 mm	600 mm	20 mm	21,80 kg	<b>274 € •</b>
2-220136.N	prav.	373 mm	95 mm	600 mm	20 mm	21,80 kg	<b>274 € •</b>
2-220144.N	ľav.	373 mm	95 mm	800 mm	20 mm	25,80 kg	<b>390 € •</b>
2-220146.N	prav.	373 mm	95 mm	800 mm	20 mm	25,80 kg	<b>390 € •</b>

**Rohový nadstavec malý liatina nitridované**

diagonálne predĺženie stola v uhle 45°, materiál: GGG40



	L (a)	B (b)	H (c)	G	
2-220190.N	200 mm	150 mm	115 mm	10 kg	<b>228 € •</b>

**Univerzálny uholník hydromechanický žiernené**

plynulé nastavenie 0-225°, zodpovedajúci šesťhranný kľúč 14 (280854) nie je súčasťou dodávky



	SL (e)	G	
2-220171	475 mm	23 kg	<b>558 € •</b>

**U-profil 200x150 plazmanitridovaný**

na spojenie stolov (so spojovacím čapom 220560.N), ako nadstavec na stôl a zvislá nadstavba, od 500 mm s montážnymi otvormi pre nohy, od 1000 mm nevyhnutné použiť nohu ako podperu



	L (a)	B (b)	H (c)	MS (d)	G	
2-220350.P	200 mm	200 mm	150 mm	18 mm	19 kg	<b>355 € •</b>
2-220360.P	500 mm	200 mm	150 mm	18 mm	43 kg	<b>473 € •</b>
2-220370.P	1000 mm	200 mm	150 mm	18 mm	75 kg	<b>774 € •</b>
2-220380.P	1500 mm	200 mm	150 mm	18 mm	107 kg	<b>1.041 € •</b>
2-220390.P	2000 mm	200 mm	150 mm	18 mm	141 kg	<b>1.336 € •</b>



Ďalšie informácie a príslušenstvo pre tieto produkty nájdete online.



www.siegmund.com/  
F-square22

**Hliníkový profil 200x36 mm (raster 50 mm)**

Verzia s plnohodnotnou mriežkou s mnohými možnosťami upínania, Vyžaduje upínací čap bez drážky pre tri diely, ako predĺženie stola alebo vertikálna upínacia plocha, od 1000 mm nevyhnutné použiť nohu ako podperu (Vyžaduje sa redukčné puzdro 000542)

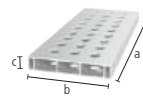

	L (a)	B (b)	H (c)	G	
4-AR22014050.V	500 mm	200 mm	36 mm	2,57 kg	<b>43 €</b> •
4-AR22014080.V	800 mm	200 mm	36 mm	4,09 kg	<b>64 €</b> •
4-AR22014100.V	1000 mm	200 mm	36 mm	5,30 kg	<b>76 €</b> •
4-AR22014120.V	1200 mm	200 mm	36 mm	6,11 kg	<b>92 €</b> •
4-AR22014150.V	1500 mm	200 mm	36 mm	7,62 kg	<b>122 €</b> •
4-AR22014200.V	2000 mm	200 mm	36 mm	10,14 kg	<b>152 €</b> •

**Hliníkový profil 200x36 mm (raster 50 mm s oválnym otvorom)**

Variabilné upnutie, možné aj pod uhlom, Vyžaduje upínací čap bez drážky pre tri diely, ako predĺženie stola alebo vertikálna upínacia plocha, od 1000 mm nevyhnutné použiť nohu ako podperu (Vyžaduje sa redukčné puzdro 000542)

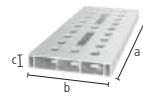

	L (a)	B (b)	H (c)	G	
4-AR22014050.VL	500 mm	200 mm	36 mm	2,53 kg	<b>48 €</b> •
4-AR22014080.VL	800 mm	200 mm	36 mm	4 kg	<b>74 €</b> •
4-AR22014100.VL	1000 mm	200 mm	36 mm	4,99 kg	<b>86 €</b> •
4-AR22014120.VL	1200 mm	200 mm	36 mm	5,97 kg	<b>106 €</b> •
4-AR22014150.VL	1500 mm	200 mm	36 mm	7,47 kg	<b>138 €</b> •
4-AR22014200.VL	2000 mm	200 mm	36 mm	9,93 kg	<b>173 €</b> •

**Hliníkový U-profil 200x150 mm (raster 50 mm)**

Verzia s plnohodnotnou mriežkou s mnohými možnosťami upínania, Vyžaduje upínací čap bez drážky pre dva diely, ako predĺženie stola alebo vertikálna upínacia plocha, od 1000 mm nevyhnutné použiť nohu ako podperu, Tolerancia rovinnosti < 0,9 mm / 1000 mm

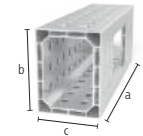

	L (a)	B (b)	H (c)	G	
4-AR22024050.V	500 mm	200 mm	150 mm	5,70 kg	<b>107 €</b> •
4-AR22024080.V	800 mm	200 mm	150 mm	8,90 kg	<b>167 €</b> •
4-AR22024100.V	1000 mm	200 mm	150 mm	11,30 kg	<b>208 €</b> •
4-AR22024120.V	1200 mm	200 mm	150 mm	13,50 kg	<b>247 €</b> •
4-AR22024150.V	1500 mm	200 mm	150 mm	16,80 kg	<b>309 €</b> •
4-AR22024200.V	2000 mm	200 mm	150 mm	22,40 kg	<b>409 €</b> •

**Hliníkový U-profil 200x150 mm (raster 50 mm s oválnym otvorom)**

Variabilné upnutie, možné aj pod uhlom, Vyžaduje upínací čap bez drážky pre dva diely, ako predĺženie stola alebo vertikálna upínacia plocha, od 1000 mm nevyhnutné použiť nohu ako podperu, Tolerancia rovinnosti < 0,9 mm / 1000 mm

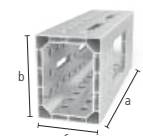

	L (a)	B (b)	H (c)	G	
4-AR22024050.VL	500 mm	200 mm	150 mm	5,53 kg	<b>110 €</b> •
4-AR22024080.VL	800 mm	200 mm	150 mm	8,53 kg	<b>173 €</b> •
4-AR22024100.VL	1000 mm	200 mm	150 mm	10,89 kg	<b>215 €</b> •
4-AR22024120.VL	1200 mm	200 mm	150 mm	13,01 kg	<b>255 €</b> •
4-AR22024150.VL	1500 mm	200 mm	150 mm	16,32 kg	<b>320 €</b> •
4-AR22024200.VL	2000 mm	200 mm	150 mm	21,68 kg	<b>423 €</b> •

**Adaptér pre pripojenie k stolu pre hliníkové profily**

na upevnenie profilov na prednej strane, do profilu sa zasunú a upnú, na upevnenie: 2x 220511, 3x AP220528 (nie je súčasťou dodávky)



	L (a)	B (b)	H (c)	MS (d)	G	
2-AP220399	163 mm	113 mm	70 mm	18 mm	3,03 kg	<b>70 €</b> •
2-AP220399.AT	163 mm	113 mm	70 mm	18 mm	1,10 kg	<b>70 €</b> •

**Adaptér pre skrutkové upínače nitridované**

na použitie skrutkových upínačov v hliníkových profiloch, pre skrutkový upínač: 220610.1, 220630.1, 220615



	L (a)	Ø	G	
2-AP220605.N basic	63 mm	35 mm	0,27 kg	<b>13 €</b> •
2-AP220602.N pre 2 diely	81 mm	35 mm	0,32 kg	<b>15 €</b> •

**Ľahké upínacie nástroje z hliníka**

Použitie hliníka poskytuje ľahký a pevný upínací povrch, ktorý je o 75 – 90% ľahší ako porovnateľné upínacie nástroje. Hliníkové profily Siegmund poskytujú rôzne možnosti použitia, či už ide o predĺženie stola alebo vertikálnu upínaciu plochu. Univerzálne systémové otvory poskytujú mnoho možností upínania a kombinovania s ďalšími uholníkmi a dorazmi.



Ďalšie informácie a príslušenstvo pre tieto produkty nájdete online.



www.siegmund.com/  
F-profile



**Plošný upínací čap čierný**

220590: Upínací rozsah cca. 33-39 mm, 220590.3: Upínací rozsah cca. 51-57 mm, 220590.4: Upínací rozsah cca. 69-75 mm, odporúčané na upínanie hliníkových profilov, NEMÔŽE sa používať na spájanie stolov a U-profilov

(B) **22**

		L (a)	SK	ZK1	ZK	AM1	AM	G	
2-220590	pre 2 diely	84 mm	150 kN	3 kN	10 kN	15 Nm	25 Nm	0,33 kg	<b>48 € •</b>
2-220590.3	pre 3 diely	102 mm	150 kN	3 kN	10 kN	15 Nm	25 Nm	0,38 kg	<b>53 € •</b>
2-220590.4	pre 4 diely	120 mm	150 kN	3 kN	10 kN	15 Nm	25 Nm	0,43 kg	<b>58 € •</b>

**Plošný upínací zapustený čap čierný**

zapustené spojenie komponentov, 220595: Upínací rozsah cca. 33-39 mm, 220595.3: Upínací rozsah cca. 51-57 mm, 220595.4: Upínací rozsah cca. 69-75 mm, nie je vhodné pre oválne otvory, NEMÔŽE sa používať na spájanie stolov a U-profilov

(B) **22**

		L (a)	SK	ZK1	ZK	AM1	AM	G	
2-220595	pre 2 diely	49 mm	130 kN	3 kN	6 kN	15 Nm	25 Nm	0,12 kg	<b>39 € •</b>
2-220595.3	pre 3 diely	67 mm	130 kN	3 kN	6 kN	15 Nm	25 Nm	0,18 kg	<b>44 € •</b>
2-220595.4	pre 4 diely	85 mm	130 kN	3 kN	6 kN	15 Nm	25 Nm	0,23 kg	<b>48 € •</b>



**Rýchlopínací čap bez drážky čierný**

bez drážky pre O-kružok pre hladký povrch, NEMÔŽE sa používať na spájanie stolov a U-profilov

(B) **22**

		L (a)	SK	ZK	AM1	AM	G	
2-220511	pre 2 diely	83 mm	130 kN	15 kN	6 Nm	15 Nm	0,27 kg	<b>40 € •</b>
2-220513	pre 3 diely	101 mm	130 kN	15 kN	6 Nm	15 Nm	0,32 kg	<b>51 € •</b>
2-220515	pre 4 diely	119 mm	130 kN	15 kN	6 Nm	15 Nm	0,37 kg	<b>61 € •</b>



**Čap so zápusťnou hlavou bez drážky čierný**

zapustené spojenie komponentov, iba na upínanie hliníkových profilov, hliníkové diely dotiahnite iba rukou

(B) **22**

		L (a)	SK	ZK	AM1	G	
2-AP220528	pre 2 diely	50 mm	130 kN	2 kN	6 Nm	0,13 kg	<b>31 € •</b>
2-AP220529	pre 3 diely	68 mm	130 kN	2 kN	6 Nm	0,18 kg	<b>37 € •</b>
2-AP220530	pre 4 diely	86 mm	130 kN	2 kN	6 Nm	0,23 kg	<b>43 € •</b>



**Čap so zápusťnou hlavou čierný**

zapustené spojenie komponentov, NEMÔŽE sa používať na spájanie stolov a U-profilov, nie je vhodné pre hliníkové profily, nie je vhodné pre oválne otvory

(B) **22**

		L (a)	SK	ZK	AM	G	
2-220528	pre 2 diely	49 mm	130 kN	6 kN	15 Nm	0,12 kg	<b>37 € •</b>
2-220529	pre 3 diely	67 mm	130 kN	6 kN	15 Nm	0,16 kg	<b>43 € •</b>



**Spojovací čap s prírubou čierný**

na spojenie stolov, U-profilov a hliníkových profilov, vhodné pre oválne otvory, pevné dlhodobé spojenie

(B) **22**

		L (a)	SK	ZK	AM1	AM	G	
2-220583	pre 2 diely	55 mm	130 kN	15 kN	20 Nm	20 Nm	0,20 kg	<b>21 € •</b>
2-220584	pre 3 diely	73 mm	130 kN	15 kN	20 Nm	20 Nm	0,27 kg	<b>26 € •</b>
2-220585	pre 4 diely	91 mm	130 kN	15 kN	20 Nm	20 Nm	0,30 kg	<b>32 € •</b>



**Rýchlopínací čap čierný**

NEMÔŽE sa používať na spájanie stolov a U-profilov

(B) **22**

		L (a)	SK	ZK	AM1	AM	G	
2-220510	pre 2 diely	83 mm	130 kN	15 kN	6 Nm	15 Nm	0,27 kg	<b>40 € •</b>



**Nizkoprofilový upínací čap bez drážky čierný**

minimálny výčnelok, NEMÔŽE sa používať na spájanie stolov a U-profilov, vhodné pre hliníkové profily, vhodné pre oválne otvory

(B) **22**

		L (a)	SK	ZK	AM1	AM	G	
2-220524	pre 2 diely	57 mm	130 kN	15 kN	6 Nm	15 Nm	0,16 kg	<b>37 € •</b>
2-220525	pre 3 diely	75 mm	130 kN	15 kN	6 Nm	15 Nm	0,20 kg	<b>43 € •</b>



**Rýchlopínací čap nastaviteľný bez drážky čierný**

220571: Upínací rozsah cca. 18-36 mm, 220573: Upínací rozsah cca. 36-54 mm, upínanie profilov rezaných laserom na mieru, vhodné pre hliníkové profily, hliníkové diely dotiahnite iba rukou, NEMÔŽE sa používať na spájanie stolov a U-profilov

(B) **22**

		L (a)	SK	ZK	AM1	AM	G	
2-220571	pre 2 diely	95 mm	130 kN	15 kN	6 Nm	15 Nm	0,40 kg	<b>46 € •</b>
2-220573	pre 3 diely	113 mm	130 kN	15 kN	6 Nm	15 Nm	0,46 kg	<b>55 € •</b>



**Univerzálny čap Comfort čierný**

220532: Upínací rozsah cca. 33-39 mm, 220533: Upínací rozsah cca. 51-57 mm, NEMÔŽE sa používať na spájanie stolov a U-profilov

(B) **22**

		L (a)	SK	ZK	AM1	AM	G	
2-220532	pre 2 diely	93 mm	150 kN	15 kN	6 Nm	15 Nm	0,35 kg	<b>44 € •</b>
2-220533	pre 3 diely	111 mm	130 kN	15 kN	6 Nm	15 Nm	0,41 kg	<b>49 € •</b>



**Spojovací čap nitridované**

na spájanie stolov a U-profilov, nie je vhodné pre hliníkové profily, nie je vhodné pre oválne otvory, pevné dlhodobé spojenie

(B) **22**

		L (a)	SK	ZK	AM	G	
2-220560.N	pre 2 diely	36 mm	120 kN	6 kN	15 Nm	0,06 kg	<b>17 € •</b>



**Spojovací čap čierný**

na spájanie stolov a U-profilov, nie je vhodné pre hliníkové profily, nie je vhodné pre oválne otvory, pevné dlhodobé spojenie

(B) **22**

		L (a)	SK	ZK	AM	G	
2-220561	pre 3 diely	54 mm	120 kN	6 kN	15 Nm	0,12 kg	<b>23 € •</b>



**Magnetický upínací čap Hliník**

upínanie bez použitia nástrojov, vhodné pre časti citlivé na tlak alebo tam, kde nie je možné pritlačenie dielu

(AL) **22**

		HK	L (a)	SF	G	
2-220740		140 kN	60 mm	18 mm	0,06 kg	<b>20 € •</b>

**Vyhotovenie: pre 2 diely / pre 3 diely / pre 4 diely**



**Ďalšie informácie a príslušenstvo pre tieto produkty nájdete online.**



www.siegmund.com/  
F-bolt22



**Professional skrutkový upínač čiernený / nitridovaný**

vymeniteľná prizma, Priemer gule skrutky 10 mm, Trapézový závit vretena 16x4 mm, Zosilnené vertikálne rameno



	SP	B (b)	H (c)	G	
2-220610.1	3,50 kN	220 mm	300 mm	2,70 kg	<b>62 € •</b>



**Professional skrutkový upínač 45°/90° nitridovaný**

vymeniteľná prizma, Priemer gule skrutky 10 mm, Trapézový závit vretena 16x4 mm, plynulo otočný od 0° do 360°, Zosilnené vertikálne rameno



	SP	H (c)	G	
2-220630.1	3,50 kN	300 mm	2,21 kg	<b>58 € •</b>



**Professional rýchlopínač čiernený / nitridovaný**

Zosilnené vertikálne rameno



	SP	B (b)	H (c)	G	
2-220615	3,50 kN	275 mm	300 mm	2,70 kg	<b>94 € •</b>



**Rúrkový upínač Universal čiernený / nitridovaný**

vymeniteľná prizma, Priemer gule skrutky 10 mm, Trapézový závit vretena 16x4 mm, upnutie v uhle +/- 42°, upínanie pomocou nastavovacieho krúžku



	SP	B (b)	H (c)	G	
2-220604.1	1,40 kN	265 mm	210 mm	1,91 kg	<b>68 € •</b>

**Puzdro so závitom čiernený**

pre 220610.1, trapézový závit 16x4 mm pre System 22 skrutkový upínač, použiteľné v každom systémovom otvore



	H (c)	Ø	G	
2-220618	22 mm	24 mm	0,03 kg	<b>7 € •</b>

**Prizma pre skrutkový upínač**

pre skrutky s priemerom gule 10 mm, kompatibilné s 22 mm otvormi a upínačmi



	H (c)	Ø	G	
2-220657.1	20 mm	40 mm	0,05 kg	<b>9 € •</b>
2-220658.E	20 mm	40 mm	0,04 kg	<b>13 € •</b>
2-220659.PA	20 mm	40 mm	0,01 kg	<b>8 € •</b>



**Duo prizma Ø 40**

pre skrutky s priemerom gule 10 mm, kompatibilné s 22 mm otvormi a upínačmi

	H (c)	Ø	G	
2-220650	27 mm	40 mm	0,13 kg	<b>16 € •</b>
2-220650.A	27 mm	40 mm	0,06 kg	<b>18 € •</b>
2-220650.PA	27 mm	40 mm	0,02 kg	<b>17 € •</b>



Ďalšie informácie a príslušenstvo pre tieto produkty nájdete online.



www.siegmund.com/  
F-clamp22



**Rýchlopínače 100**

Dĺžka upínacieho ramena 100 mm, Upínací rozsah 0-100 mm, Montáž do systémových otvorov



	L (a)	B (b)	H (c)	G	
2-220706	340 mm	30 mm	150 mm	1,20 kg	<b>64 € •</b>



**Rýchlopínače 160**

Dĺžka upínacieho ramena 160 mm, Upínací rozsah 0-140 mm, Montáž do systémových otvorov



	L (a)	B (b)	H (c)	G	
2-220707	360 mm	30 mm	150 mm	1,20 kg	<b>64 € •</b>





**Prizma Ø 50 135° s prírubou**

závit M10 pre rozšírenie napr. prizmy 220649, pre rúry do Ø 80 mm

	H (G)	Ø	G	
2-220648.1	20 mm	50 mm	0,26 kg	<b>28 €</b> •
2-220648.1.A	20 mm	50 mm	0,16 kg	<b>33 €</b> •
2-220648.1.PA	20 mm	50 mm	0,08 kg	<b>36 €</b> •



**Vario prizma Ø 50 90° / 120° s prírubou**

závit M10 pre rozšírenie napr. prizmy 220649, pre okrúhle a hranaté rúry do Ø 50 mm

	H (G)	Ø	G	
2-220645.1	20 mm	50 mm	0,30 kg	<b>38 €</b> •
2-220645.1.A	20 mm	50 mm	0,15 kg	<b>38 €</b> •
2-220645.1.PA	20 mm	50 mm	0,08 kg	<b>38 €</b> •



**Prizma Ø 60 135° s prírubou čierne**

závit M10 pre rozšírenie napr. prizmy 220649, pre rúry do Ø 80 mm

	H (G)	Ø	G	
2-220651.1	30 mm	60 mm	0,58 kg	<b>31 €</b> •
2-220651.1.A	30 mm	60 mm	0,32 kg	<b>36 €</b> •
2-220651.1.PA	30 mm	60 mm	0,13 kg	<b>38 €</b> •



**Prizma Ø 80 90° s prírubou**

závit M10 pre rozšírenie napr. prizmy 220649, pre okrúhle a hranaté rúry do Ø 100 mm

	H (G)	Ø	G	
2-220647.1	40 mm	80 mm	1,07 kg	<b>38 €</b> •
2-220647.1.A	40 mm	80 mm	0,57 kg	<b>44 €</b> •
2-220647.1.PA	40 mm	80 mm	0,20 kg	<b>46 €</b> •

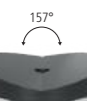

**Prizma Ø 120 157° s prírubou**

závit M10 pre rozšírenie napr. prizmy 220649, pre rúry do Ø 400 mm

	H (G)	Ø	G	
2-220652.1	30 mm	120 mm	1,74 kg	<b>49 €</b> •
2-220652.1.A	30 mm	120 mm	0,91 kg	<b>64 €</b> •
2-220652.1.PA	30 mm	120 mm	0,30 kg	<b>69 €</b> •



**Závitová podpera Ø 80 čierne**

nastavenie výšky v rozmedzí 75-110 mm, kombinovateľné s podpernou sadou 220821 a predĺženiami príziem

	H (G)	Ø	G	
2-220822	75-110 mm	80 mm	2,44 kg	<b>59 €</b> •



**Výškovo nastaviteľná podpera so stupnicou čierne**

vrátane Sady skrutiek, nastaviteľná výška medzi 20-105 mm, špeciálna skrutka na spojenie s prízmami

	H (G)	Ø	G	
2-220824	134 mm	45 mm	0,52 kg	<b>46 €</b> •



**Nadstavec prizmy / golier / príruha so zápustnou skrutkou čierne**

na montáž príziem do systémových otvorov

	L (a)	Ø	G	
2-220669	12 mm	22 mm	0,04 kg	<b>7 €</b> •



**Set podpier 11-dielny čierne**

kompensácia výškového rozdielu 1-100 mm, so závitom M10

	H (G)	Ø	G	
2-220821	125 mm	50 mm	2,01 kg	<b>48 €</b> •



**Polohovací čap čierne**

variabilná nosná plocha, so závitom M10

	H (G)	Ø	G	
2-220821.1	125 mm	50 mm	0,39 kg	<b>24 €</b> •



**Sada vymedzovacích krúžkov**

odstupňovanie krúžkov: 1 / 2 / 3 / 4 / 5 / 10 / 20 / 40 / 50 mm vrátane 1/10" (2,54 mm)

	Ø	G	
2-220821.2	50 mm	1,62 kg	<b>24 €</b> •



**Nadstavec prizmy čierne**

kompatibilné s prízmami, podpernou sadou 220821 a skrutkovou podperou 220822

	L (a)	Ø	G	
2-220649	25 mm	22 mm	0,07 kg	<b>9 €</b> •
2-220649.1	50 mm	22 mm	0,14 kg	<b>17 €</b> •
2-220649.2	100 mm	22 mm	0,28 kg	<b>21 €</b> •
2-220649.3	150 mm	22 mm	0,42 kg	<b>24 €</b> •



**Ďalšie informácie a príslušenstvo pre tieto produkty nájdete online.**



www.siegmund.com/  
F-prism22



**Vozík na náradie práškový nástrek**

Max. celková nosnosť 240 kg

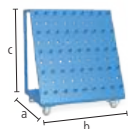

	L (a)	B (b)	H (c)	G	
2-220910	650 mm	900 mm	1020 mm	50 kg	<b>720 € •</b>

**Ochranná stena**

montáž pomocou 2 čapov (16: 000520, 22: 002822, 28: 280511), povrch nie je odolný proti poškrabaniu, farebné variácie na požiadanie zákazníka za príplatok



	L (a)	B (b)	H (c)	G	
2-280980	1600 mm	50 mm	800 mm	23 kg	<b>194 € •</b>

**Kefka Ø 24 s ochrannou čiapočkou**

na čistenie otvorov



	Ø	G	
2-220820	24 mm	0,06 kg	<b>18 € •</b>

**Kefka Ø 24 na čistenie / 10 ks v balení**

na čistenie otvorov



	Ø	G	
2-220820.10	24 mm	0,06 kg	<b>58 € •</b>

**Kľúč na vnútorný šesťhran Veľkosť 5**

žltý



	G	
2-220852	0,09 kg	<b>15 € •</b>

**Držiak horáku čierne**

možno umiestniť do otvoru



	H (c)	G	
2-220920	200 mm	0,36 kg	<b>24 € •</b>

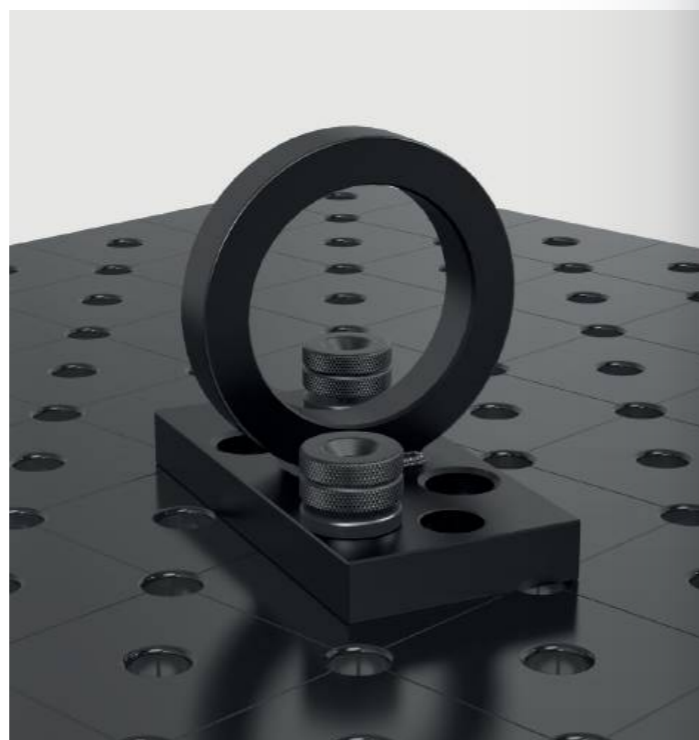

**Uzemnenie Comfort**

zaručuje 100% kontakt so zväracím stolom, Montáž do systémových otvorov, Zataženie do 500 A, Prierez kábla 70-95 mm<sup>2</sup>



	G	
2-000810	0,66 kg	<b>46 € •</b>

**Prepravný držiak s upevňovacou platničkou nitrídané**

1800 kg nosné zataženie (s 2x 280511), 1000 kg nosné zataženie (s 2x 002822), ďalšie pokyny na použitie tohto dielu online!



	L (a)	B (b)	H (c)	G	
2-000830.N	150 mm	150 mm	25 mm	4,70 kg	<b>56 € •</b>

**Prepravný držiak nitrídané**

2500 kg nosné zataženie (s 2x 280511), 1000 kg nosné zataženie (s 2x 002822), 700 kg nosné zataženie (s 2x 160511), ďalšie pokyny na použitie tohto dielu online!



	L (a)	B (b)	H (c)	G	
2-000835.N	200 mm	100 mm	165 mm	4,50 kg	<b>100 € •</b>



Ďalšie informácie a príslušenstvo pre tieto produkty nájdete online.



www.siegmund.com/  
F-accessories22

## Professional 750 / Extreme 8.7

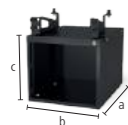
**Sub Table Box uzamykateľné**

práškový nástrek, Ukladací priestor v zväzacom stole, 360 mm priestor pre zásuvky, uzamykateľné, vrátane dvoch kľúčov

22

	L (a)	B (b)	H (c)	TF	G	
2-220990	630 mm	485 mm	430 mm	100 kg	30 kg	<b>351 € •</b>

%

**Set Sub Table Box uzamykateľné vrátane 2 zásuviek**

vrátane zásuvky (2x 004230), práškový nástrek, Ukladací priestor v zväzacom stole, uzamykateľné, vrátane dvoch kľúčov, dodávané vopred zmontované, dĺžka výsuvu zásuvky 500 mm

22

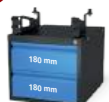

	L (a)	B (b)	H (c)	TF	G	Špeciálna cena
2-220990.1	630 mm	485 mm	430 mm	100 kg	44 kg	<b>498 € •</b>
						namiesto 504 €

%

**Set Sub Table Box uzamykateľné vrátane 3 zásuviek**

vrátane zásuvky (1x 004220, 1x 004225, 1x 004230), práškový nástrek, Ukladací priestor v zväzacom stole, uzamykateľné, vrátane dvoch kľúčov, dodávané vopred zmontované, dĺžka výsuvu zásuvky 500 mm

22



	L (a)	B (b)	H (c)	TF	G	Špeciálna cena
2-220990.2	630 mm	485 mm	430 mm	100 kg	49 kg	<b>546 € •</b>
						namiesto 560 €

## Extreme 8.7 PLUS

**Sub Table Box uzamykateľné pre stôl PLUS**

práškový nástrek, Ukladací priestor v zväzacom stole, 360 mm priestor pre zásuvky, uzamykateľné, vrátane dvoch kľúčov

22

	L (a)	B (b)	H (c)	TF	G	
2-222990	630 mm	485 mm	430 mm	100 kg	29,90 kg	<b>351 € •</b>

%

**Set Sub Table Box uzamykateľné pre stôl PLUS vrátane 2 zásuviek**

vrátane zásuvky (2x 004230), práškový nástrek, Ukladací priestor v zväzacom stole, uzamykateľné, vrátane dvoch kľúčov, dodávané vopred zmontované, dĺžka výsuvu zásuvky 500 mm

22

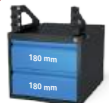

	L (a)	B (b)	H (c)	TF	G	Špeciálna cena
2-222990.1	630 mm	485 mm	430 mm	100 kg	43,90 kg	<b>498 € •</b>
						namiesto 504 €

%

**Set Sub Table Box uzamykateľné pre stôl PLUS vrátane 3 zásuviek**

vrátane zásuvky (1x 004220, 1x 004225, 1x 004230), práškový nástrek, Ukladací priestor v zväzacom stole, uzamykateľné, vrátane dvoch kľúčov, dodávané vopred zmontované, dĺžka výsuvu zásuvky 500 mm

22

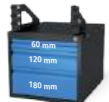

	L (a)	B (b)	H (c)	TF	G	Špeciálna cena
2-222990.2	630 mm	485 mm	430 mm	100 kg	48,90 kg	<b>546 € •</b>
						namiesto 560 €



Ďalšie informácie a príslušenstvo pre tieto produkty nájdete online.



www.siegmond.com/  
F-stbox

## Konfigurácia

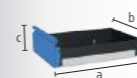
**Zásuvka s vedením**

práškový nástrek, možné kedykoľvek doplniť, pre Sub Table Box, pre Workstation 0806 / 1208 / 1212 s bočnými stenami

16 22 28

	L (a)	B (b)	H (c)	TF	G	
2-004220	590 mm	400 mm	60 mm	50 kg	5,50 kg	<b>63 € •</b>
2-004225	590 mm	400 mm	120 mm	50 kg	6,50 kg	<b>70 € •</b>
2-004230	590 mm	400 mm	180 mm	50 kg	7 kg	<b>77 € •</b>
2-004235	590 mm	400 mm	240 mm	50 kg	7,50 kg	<b>84 € •</b>



## Zverák 125

**Siegmond zverák 125**

Upevnenie pod uhlom 45° alebo 90°, Šírka čeluste 125 mm, Zdvih otvorenia 125 mm, Montáž: System 16: 2x 160511 + 2x 000546, System 22: 2x 220513 + 2x 000544, System 28: 2x 280511



16 22 28

2-004320

SP	G
30 kN	17,50 kg

242 € •

**Sada krytov čelustí zveráka 125 vrátane vaku**

obsah dodávky: 2x Vlákno, 2x Guma, 2x Hliník neutral, 2x Hliníkové prizmy



16 22 28

2-004325

G
0,85 kg

54 € •

**Set Siegmund zverák 125 System 22**

Upevnenie pod uhlom 45° alebo 90°, Šírka čeluste 125 mm, Zdvih otvorenia 125 mm, obsah dodávky: 1x Zverák 004320, 2x Čap 220513, 2x Redukčné puzdro 000544, 1x Sada krytov čelustí zveráka 004325



22

2-224320

SP	G
30 kN	19,20 kg

396 € •

## Zverák 150

**Siegmond zverák 150**

Upevnenie pod uhlom 45° alebo 90°, Šírka čeluste 150 mm, Zdvih otvorenia 150 mm, Montáž: System 16: 2x 160511 + 2x 000546, System 22: 2x 220513 + 2x 000544, System 28: 2x 280511



16 22 28

2-004330

SP	G
40 kN	24 kg

314 € •

**Sada krytov čelustí zveráka 150 vrátane vaku**

obsah dodávky: 2x Vlákno, 2x Guma, 2x Hliník neutral, 2x Hliníkové prizmy



16 22 28

2-004335

G
1 kg

61 € •

**Set Siegmund zverák 150 System 22**

Upevnenie pod uhlom 45° alebo 90°, Šírka čeluste 150 mm, Zdvih otvorenia 150 mm, obsah dodávky: 1x Zverák 004330, 2x Čap 220513, 2x Redukčné puzdro 000544, 1x Sada krytov čelustí zveráka 004335



22

2-224330

SP	G
40 kN	25,90 kg

470 € •

**Kryty čelustí zveráka**

Základné telo krytov čelustí zveráka tvoria pevné hliníkové profily. Integrované magnety v profiloch držia kryty spoľahlivo na zveráku a umožňujú rýchlu a jednoduchú výmenu v závislosti od obrobku alebo kroku spracovania. Napriek veľmi vysokej magnetickej sile sa obrobky nemagnetizujú. Kryty čelustí zveráka sú uhlavo a paralelne navrhnuté tak, aby sa zachovala vysoká presnosť zveráka Siegmund.

**Sada krytov čelustí zveráka**

2x Vlákno: vhodný na jemne frézované, jemne hobľované, brúsené alebo leštené povrchy, 2x Guma: vhodné na drevené a plastové diely, 2x Hliník neutral: bezpečné upnutie hrubo až stredne jemne opracovaných obrobkov vďaka drážkam, 2x Hliníkové prizmy: Upínanie okrúhlych alebo oválnych obrobkov pomocou priziem



Ďalšie informácie a príslušenstvo pre tieto produkty nájdete online.



www.siegmund.com/  
F-benchvice

**Rovnačí a upínací lis System 22**

sila tlaku 2,5 t, celkový zdvih 60 mm, pracovná sila 330 N, fixácia je nutná vždy na dvoch miestach



2-220780

G  
6,70 kg22  
**1.073 €****Špeciálny uhlový System 22**

ako predĺženie a vertikálna fixácia lisu

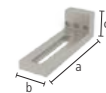

2-220702

L (a) B (b) H (c) G  
195 mm 60 mm 60 mm 1,66 kg22  
**72 €****Ťahací diel**

000701.AL: odporúčané pre prácu s oceľou, 000701.PA: odporúčané pre aplikácie s nehrdzavejúcou oceľou



2-000701.AL

28 22 16 AL

H (c) Ø G  
15 mm 55 mm 0,08 kg22  
**22 €**

2-000701.PA

28 22 16 PA

15 mm 55 mm 0,03 kg

22  
**18 €****Stamp 90° s predĺžovacou rúrou**

na lisovanie v rohoch bez poškodenia zvarového švu



2-000706

L (a) B (b) H (c) G  
168 mm 50 mm 50 mm 0,82 kg16 22 28  
**94 €****Adaptér potrubia POM-C**

na vyrovnávanie rúr, 000703.1: pre rúry Ø 21,4 mm, 000703.2: pre rúry Ø 33,7 mm, 000703.3: pre rúry Ø 42,4 mm



2-000703.1

L (a) Ø G  
35 mm 55 mm 0,08 kg16 22 28  
**21 €**

2-000703.2

35 mm 55 mm 0,06 kg

**21 €**

2-000703.3

35 mm 55 mm 0,05 kg

**21 €****Koncovka ohýbania rúrok POM-C**

na ohýbanie a vyrovnávanie rúr, 000704.1: pre rúry Ø 21,4 mm, 000704.2: pre rúry Ø 33,7 mm, 000704.3: pre rúry Ø 42,4 mm



2-000704.1

L (a) B (b) H (c) G  
120 mm 35 mm 60 mm 0,24 kg16 22 28  
**38 €**

2-000704.2

120 mm 35 mm 60 mm 0,21 kg

**38 €**

2-000704.3

120 mm 35 mm 60 mm 0,18 kg

**38 €****Protiblok POM-C**

ako protiblok na ohýbanie a vyrovnávanie rúr, Zásuvka potrebná na upevnenie, upevnené čapom 160513 / 220513 / 280513 (nie je súčasťou dodávky), 000705.1: pre rúry Ø 21,4 mm, 000705.2: pre rúry Ø 33,7 mm, 000705.3: pre rúry Ø 42,4 mm



2-000705.1

L (a) B (b) H (c) G  
60 mm 114 mm 55 mm 0,29 kg16 22 28  
**49 €**

2-000705.2

60 mm 102 mm 55 mm 0,25 kg

**47 €**

2-000705.3

60 mm 93 mm 55 mm 0,22 kg

**44 €****Zástrčka**

na otočné upevnenie protibloku v systémových otvoroch, na upevnenie: 220515



2-220701

L (a) Ø G  
54 mm 40 mm 0,24 kg22  
**18 €****Odporúčané príslušenstvo**

%

**Set Basic**

Zahrnuté v sade: 1x 000701.PA, 1x 000701.AL, 1x 220702



2-220783

G  
1,77 kg22  
**Špeciálna cena  
90 €**

namiesto 113 €

%

**Súprava na vyrovnávanie rúr pre Ø 21,4**

Zahrnuté v sade: 1x 000703.1, 1x 000704.1, 2x 000705.1, 2x 220701, upevnené čapom 220515 (nie je súčasťou dodávky)



2-220782.1

G  
1,38 kg22  
**Špeciálna cena  
155 €**

namiesto 194 €

%

**Súprava na vyrovnávanie rúr pre Ø 33,7**

Zahrnuté v sade: 1x 000703.2, 1x 000704.2, 2x 000705.2, 2x 220701, upevnené čapom 220515 (nie je súčasťou dodávky)



2-220782.2

G  
1,25 kg22  
**Špeciálna cena  
152 €**

namiesto 190 €

%

**Súprava na vyrovnávanie rúr pre Ø 42,4**

Zahrnuté v sade: 1x 000703.3, 1x 000704.3, 2x 000705.3, 2x 220701, upevnené čapom 220515 (nie je súčasťou dodávky)



2-220782.3

G  
1,15 kg22  
**Špeciálna cena  
146 €**

namiesto 183 €

**Ďalšie informácie a príslušenstvo pre tieto produkty nájdete online.**www.siegmond.com/  
F-tablepress

# ZLOŽITÉ KONŠTRUKCIE

Náš System 16 je tým správnym rozhodnutím pre jemné konštrukcie, ako sú zábradlia alebo rámové konštrukcie.

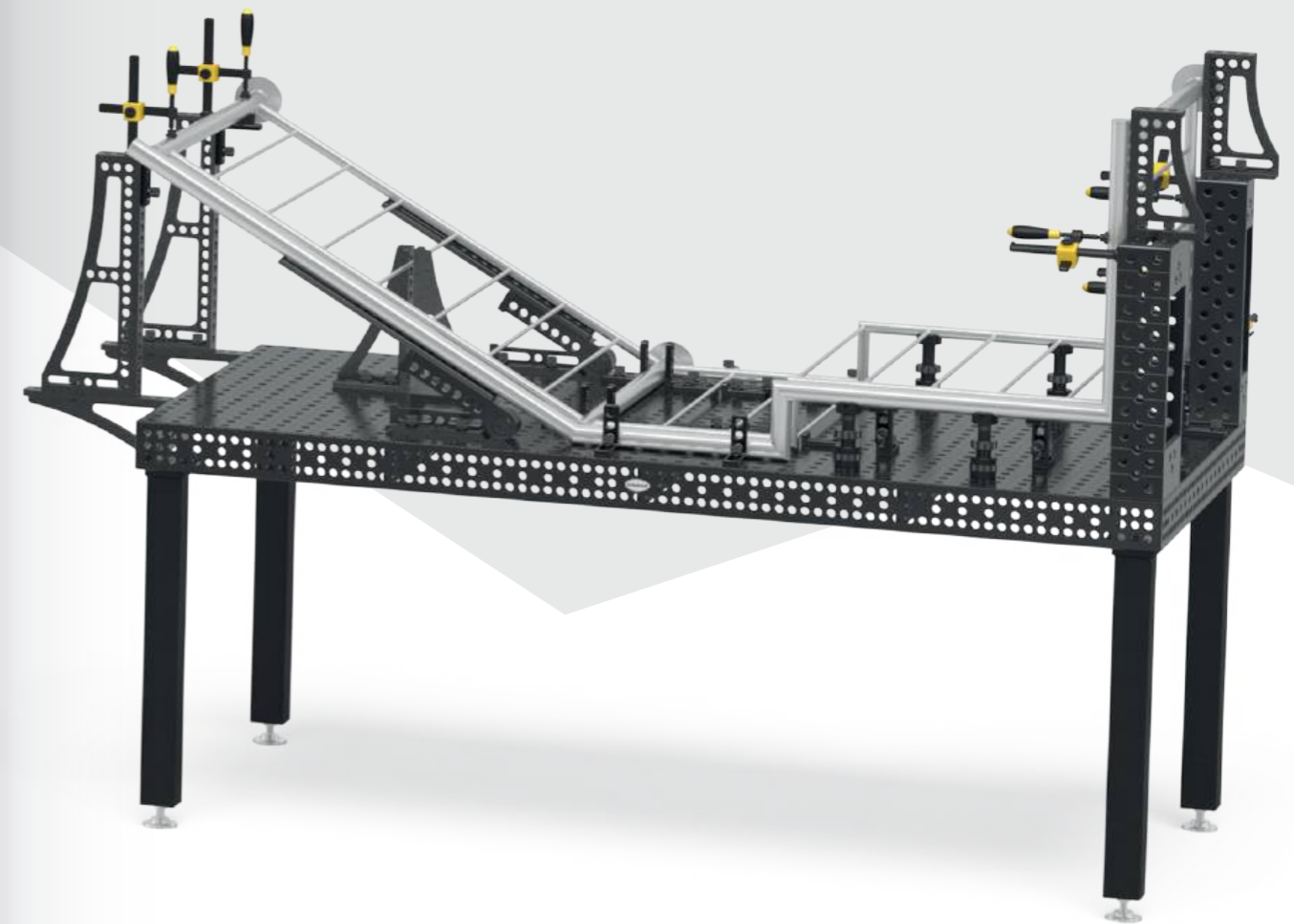
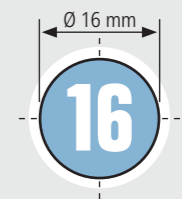

**Odporúčané  
zaťaženie do 2000 kg**  
max. 1000 kg na základnú nohu

## Basic 750

- Vysoko kvalitná oceľ S355J2+N, plazmanitridované a BAR-úprava povrchu
- Hrúbka materiálu cca. 11,5 – 13 mm
- Systémové otvory Ø 16 mm, Systémové otvory na doske s rozstupom 50x50 mm
- Bok stola 50 mm, Vzdialenosť otvorov na boku stola 50 mm
- vrátane vybavenia štandardnými nohami



Veľkosť stola	Nohy	Hmotnosť			
1000 x 1000 mm	4	183 kg	<b>1.326 €</b>	4-161010.P	•
1200 x 800 mm	4	173 kg	<b>1.326 €</b>	4-161025.P	•
1200 x 1200 mm	4	242 kg	<b>1.728 €</b>	4-161015.P	•
1500 x 1000 mm	4	244 kg	<b>1.849 €</b>	4-161035.P	•

Hmotnosť = Stôl + Paleta + Základná noha  
Maximálne odporúčané celkové zaťaženie so 4 nohami 1000 kg s rovnomerným rozložením hmotnosti. (Platí iba pre základné nohy)



www.siegmund.com/  
F-tablebasic16



### Nohy stola



	Štandardné vybavenie	Výškovo nastaviteľné	Kolesko, blok, brzda	Výškovo nastaviteľné, kolesko, blok, brzda	Ukotvenie do podlahy
	161856	4-160877.XX	4-161855.XX	4-160879.XX	4-160874.XX
Zaťaženie na nohu stola	1000 kg	1000 kg	200 kg	200 kg	1000 kg
Výška nohy	815 mm	550 – 950 mm	815 mm	600 – 900 mm	815 mm
Presné nastavenie	50 mm	40 mm	30 mm	30 mm	50 mm
Príplatok za nohu	vrátane	<b>55 €</b>	<b>62 €</b>	<b>92 €</b>	<b>53 €</b>

Pracovná výška = výška nohy stola + výška bočnice stola  
Uvedené nosnosti sa vzťahujú na statické zaťaženie. Poznámka: Vyhodenie s koleskom sa neodporúča pre zväracie stoly so 6 nohami. Z dôvodu nebezpečenstva prevrátenia nie je dovolené pre stoly s rozmermi 1200x800 mm.

### Základné sady



	160610	160511	160420.N	160108.N	160110.N	160162.N	163999	
<b>1</b>	4-161200	4x	12x	8x	4x	2x	1x	<b>873 €</b> •
<b>2</b>	4-161300	8x	16x	10x	4x	4x	2x	<b>1.447 €</b> •

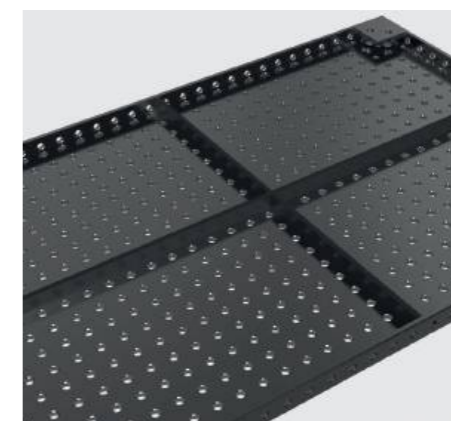

## Professional 750

- Vysoko kvalitná oceľ S355J2+N, plazmanitridované a BAR-úprava povrchu
- Hrúbka materiálu cca. 11,5 – 13 mm
- Systémové otvory Ø 16 mm, Systémové otvory na doske s rozstupom 50x50 mm
- Bok stola 100 mm, Vzdialenosť otvorov na boku stola 25 mm
- vrátane vybavenia štandardnými nohami



Veľkosť stola	Nohy	Hmotnosť			
1200 x 1200 mm	4	261 kg	<b>2.029 €</b>	4-160015.P	•
1500 x 1000 mm	4	281 kg	<b>2.151 €</b>	4-160035.P	•
2000 x 1000 mm	4	354 kg	<b>2.869 €</b>	4-160020.P	•
2400 x 1200 mm	6	503 kg	<b>3.931 €</b>	4-160030.P	•
3000 x 1500 mm	6	758 kg	<b>5.172 €</b>	4-160040.P	•

Hmotnosť = Stôl + Paleta + Základná noha  
Maximálne odporúčané celkové zaťaženie so 4 nohami 2000 kg s rovnomerným rozložením hmotnosti. (Platí iba pre základné nohy)



www.siegmund.com/  
F-table75016

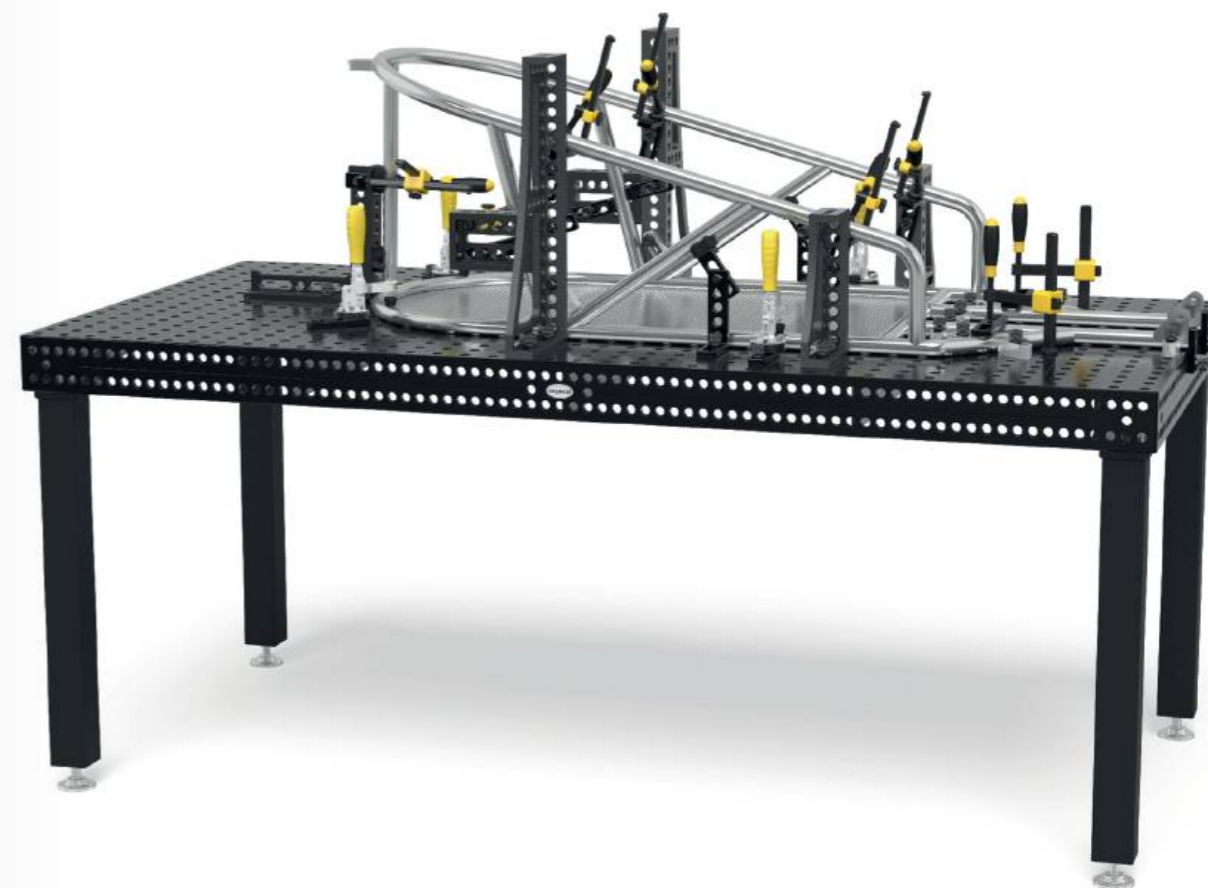

### Nohy stola



	Štandardné vybavenie	Štandardné vybavenie	Výškovo nastaviteľné	Kolesko, blok, brzda	Výškovo nastaviteľné, kolesko, blok, brzda	Ukotvenie do podlahy
	160858.X	160857.X	4-160877.XX	4-160876.XX	4-160879.XX	4-160875.XX
Zaťaženie na nohu stola	1000 kg	1000 kg	1000 kg	200 kg	200 kg	1000 kg
Výška nohy	750 mm	850 mm	550 – 950 mm	750 mm	600 – 900 mm	750 mm
Presné nastavenie	40 mm	40 mm	40 mm	30 mm	30 mm	50 mm
Príplatok za nohu	vrátane	Alternatívne	<b>55 €</b>	<b>61 €</b>	<b>92 €</b>	<b>53 €</b>

Pracovná výška = výška nohy stola + výška bočnice stola  
Uvedené nosnosti sa vzťahujú na statické zaťaženie. Poznámka: Vyhotovenie s koleskom sa neodporúča pre zváracie stoly so 6 alebo 8 nohami.

### Sety



	160610	160630	160645.1.N	160511	160410.N	160420.N	160108.N
<b>1</b>	4-163100	4x		12x		4x	4x
<b>2</b>	4-163200	6x	2x	18x	4x	6x	6x
<b>3</b>	4-163300	8x	4x	24x	4x	8x	8x
<b>4</b>	4-163400	10x	4x	30x	8x	10x	10x
<b>5</b>	4-163500	12x	6x	36x	8x	12x	12x

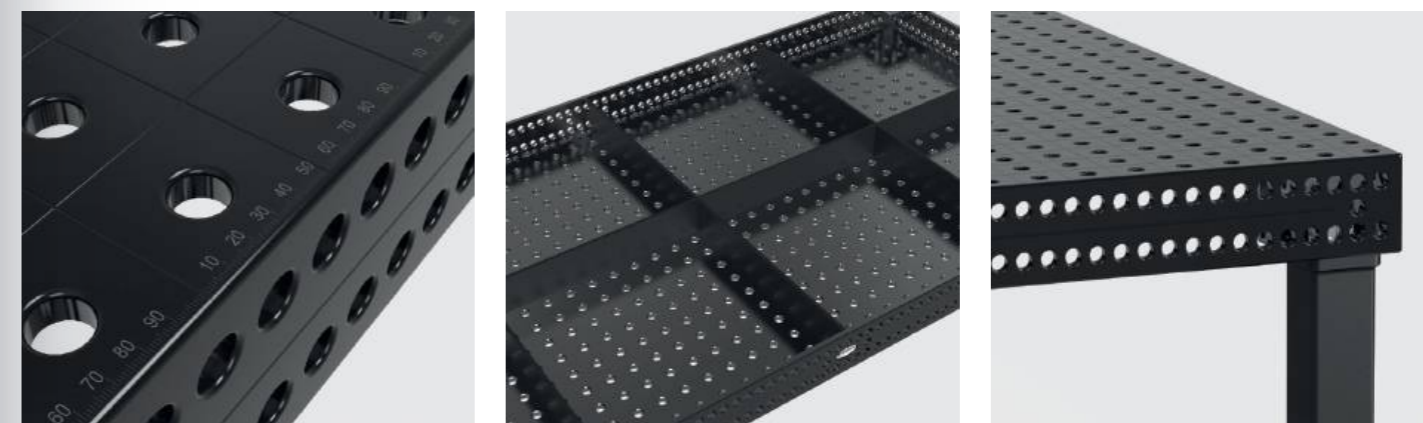

	160110.N	160162.N	160161+63.N	160134+36.N	160146+48.N	160910	163999	
	4x						1x	<b>1.067 €</b> •
	6x	2x					1x	<b>1.908 €</b> •
	8x	2x		1x			1x	<b>2.826 €</b> •
	10x	4x	1x	1x		1x	1x	<b>4.293 €</b> •
	12x	4x	1x	1x	1x	1x	1x	<b>5.670 €</b> •

## Professional Extreme 8.7

- Tvrdená nástrojová oceľ X8.7, plazmanitridované a BAR-úprava povrchu
- Hrúbka materiálu cca. 11,5 – 13 mm
- Systémové otvory Ø 16 mm, Systémové otvory na doske s rozstupom 50x50 mm
- Bok stola 100 mm, Systémové otvory na bokoch stola s diagonálnym rozstupom
- Bočný panel stola vyrobený z vysoko kvalitnej ocele S355J2+N
- vrátane vybavenia štandardnými nohami



Veľkosť stola	Nohy	Hmotnosť			
1000 x 500 mm	4	126 kg	<b>1.354 €</b>	4-160005.X7D	•
1000 x 1000 mm	4	192 kg	<b>1.793 €</b>	4-160010.X7D	•
1200 x 800 mm	4	193 kg	<b>1.916 €</b>	4-160025.X7D	•
1200 x 1200 mm	4	259 kg	<b>2.352 €</b>	4-160015.X7D	•
1500 x 1000 mm	4	279 kg	<b>2.474 €</b>	4-160035.X7D	•
1500 x 1500 mm	4	394 kg	<b>3.294 €</b>	4-160050.X7D	•
2000 x 1000 mm	4	351 kg	<b>3.244 €</b>	4-160020.X7D	•
2000 x 1200 mm	4	412 kg	<b>3.897 €</b>	4-160060.X7D	•
2400 x 1200 mm	6	499 kg	<b>4.569 €</b>	4-160030.X7D	•
3000 x 1500 mm	6	753 kg	<b>5.702 €</b>	4-160040.X7D	•
4000 x 2000 mm	8	1255 kg	<b>9.382 €</b>	4-160055.X7D	•

Hmotnosť = Stôl + Paleta + Základná noha  
 Maximálne odporúčané celkové zaťaženie so 4 nohami 2000 kg s rovnomerným rozložením hmotnosti. (Platí iba pre základné nohy)  
 Všetky stoly sú k dispozícii na objednávku bez plazmanitridovania: [www.siegmund.com/F-tableX716](http://www.siegmund.com/F-tableX716)



[www.siegmund.com/  
F-tableX716](http://www.siegmund.com/F-tableX716)



### Nohy stola



	Štandardné vybavenie	Štandardné vybavenie	Výškovo nastaviteľné	Kolesko, blok. brzda	Výškovo nastaviteľné, kolesko, blok. brzda	Ukrotenie do podlahy
	160858.X	160857.X	4-160877.XX	4-160876.XX	4-160879.XX	4-160875.XX
Zaťaženie na nohu stola	1000 kg	1000 kg	1000 kg	200 kg	200 kg	1000 kg
Výška nohy	750 mm	850 mm	550 – 950 mm	750 mm	600 – 900 mm	750 mm
Presné nastavenie	40 mm	40 mm	40 mm	30 mm	30 mm	50 mm
Príplatok za nohu	vrátane	Alternatívne	<b>55 €</b>	<b>61 €</b>	<b>92 €</b>	<b>53 €</b>

Pracovná výška = výška nohy stola + výška bočnice stola  
 Uvedené nosnosti sa vzťahujú na statické zaťaženie. Poznámka: Vyhodenie s koleskom sa neodporúča pre zváračie stoly so 6 alebo 8 nohami. Vzhľadom k nebezpečenstvu prevrátenia, neodporúčame pre stoly 1000x500 mm a 1200x800 mm.

### Sety



	160610	160630	160645.1.N	160511	160410.N	160420.N	160108.N
<b>1</b>	4-163100	4x		12x		4x	4x
<b>2</b>	4-163200	6x	2x	18x	4x	6x	6x
<b>3</b>	4-163300	8x	4x	24x	4x	8x	8x
<b>4</b>	4-163400	10x	4x	30x	8x	10x	10x
<b>5</b>	4-163500	12x	6x	36x	8x	12x	12x

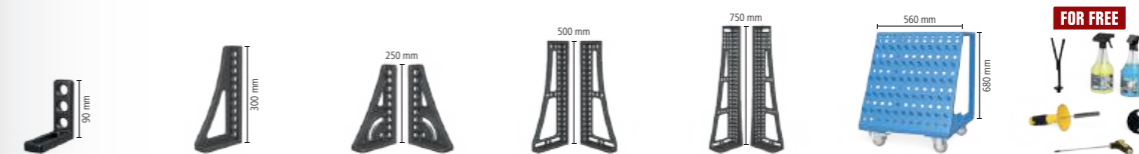
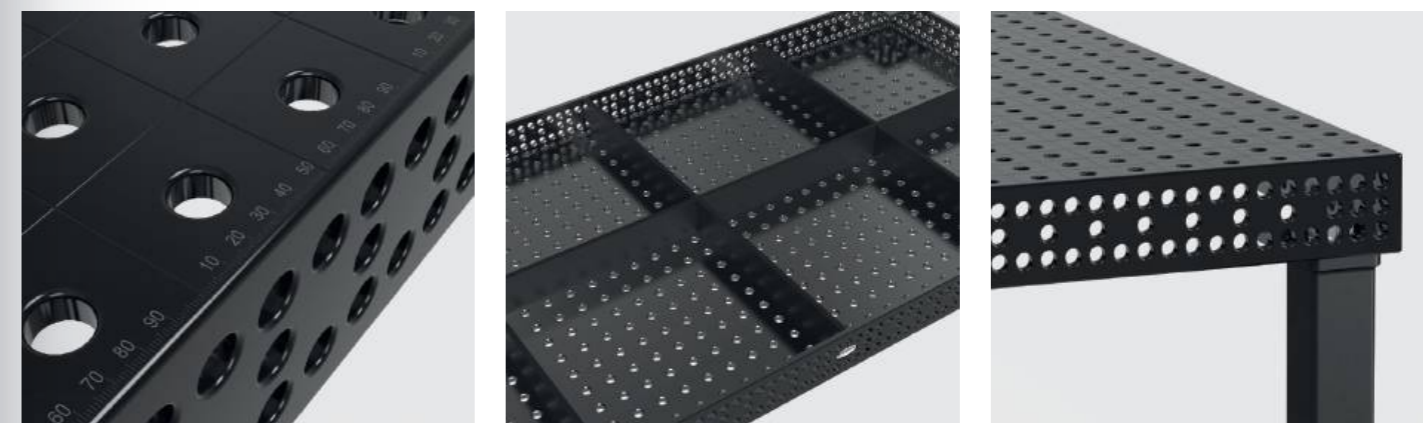

	160110.N	160162.N	160161+63.N	160134+36.N	160146+48.N	160910	163999	
	4x						1x	<b>1.067 €</b> •
	6x	2x					1x	<b>1.908 €</b> •
	8x	2x		1x			1x	<b>2.826 €</b> •
	10x	4x	1x	1x		1x	1x	<b>4.293 €</b> •
	12x	4x	1x	1x	1x	1x	1x	<b>5.670 €</b> •



## Professional Extreme 8.7 PLUS

- Tvrdená nástrojová oceľ X8.7, plazmanitridované a BAR-úprava povrchu
- Hrúbka materiálu cca. 11,5 – 13 mm
- Systémové otvory Ø 16 mm, Systémové otvory na doske s rozstupom 50x50 mm
- Bok stola 150 mm, Systémové otvory na bočnej strane stola v 3 radoch s rozstupom 25 mm, v 2 radoch s rozstupom 50 mm
- Bočný panel stola vyrobený z vysoko kvalitnej ocele S355J2+N
- vrátane vybavenia štandardnými nohami



Veľkosť stola	Nohy	Hmotnosť			
1200 x 1200 mm	4	287 kg	<b>2.612 €</b>	4-160015.X7PL	•
1500 x 1000 mm	4	313 kg	<b>2.721 €</b>	4-160035.X7PL	•
2000 x 1000 mm	4	397 kg	<b>3.611 €</b>	4-160020.X7PL	•
2400 x 1200 mm	6	553 kg	<b>5.075 €</b>	4-160030.X7PL	•
3000 x 1500 mm	6	850 kg	<b>6.297 €</b>	4-160040.X7PL	•
4000 x 2000 mm	8	1457 kg	<b>10.372 €</b>	4-160055.X7PL	•



Hmotnosť = Stôl + Paleta + Základná noha  
 Maximálne odporúčané celkové zaťaženie so 4 nohami 2000 kg s rovnomerným rozložením hmotnosti. (Platí iba pre základné nohy)  
 Všetky stoly sú k dispozícii na objednávku bez plazmanitridovania: [www.siegmund.com/F-tableX716plus](http://www.siegmund.com/F-tableX716plus)



[www.siegmund.com/  
F-tableX716plus](http://www.siegmund.com/F-tableX716plus)



### Nohy stola



	Štandardné vybavenie	Štandardné vybavenie	Výškovo nastaviteľné	Kolesko, blok, brzda	Výškovo nastaviteľné, kolesko, blok, brzda	Ukotvenie do podlahy
	160853.X	160857.X	4-160877.XX	4-160860.XX	4-160879.XX	4-160872.XX
Zaťaženie na nohu stola	1000 kg	1000 kg	1000 kg	200 kg	200 kg	1000 kg
Výška nohy	700 mm	850 mm	550 – 950 mm	700 mm	600 – 900 mm	700 mm
Presné nastavenie	40 mm	40 mm	40 mm	30 mm	30 mm	50 mm
Príplatok za nohu	vrátane	Alternatívne	<b>55 €</b>	<b>60 €</b>	<b>92 €</b>	<b>53 €</b>

Pracovná výška = výška nohy stola + výška bočnice stola  
 Uvedené nosnosti sa vzťahujú na statické zaťaženie. Poznámka: Vyhotovenie s koleskom sa neodporúča pre zváračie stoly so 6 alebo 8 nohami.

### Sety



	160610	160630	160645.1.N	160511	160410.N	160420.N	160108.N
<b>1</b>	4-163100	4x		12x		4x	4x
<b>2</b>	4-163200	6x	2x	18x	4x	6x	6x
<b>3</b>	4-163300	8x	4x	24x	4x	8x	8x
<b>4</b>	4-163400	10x	4x	30x	8x	10x	10x
<b>5</b>	4-163500	12x	6x	36x	8x	12x	12x

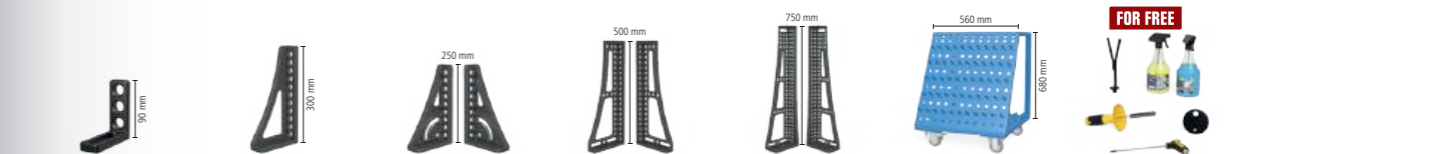
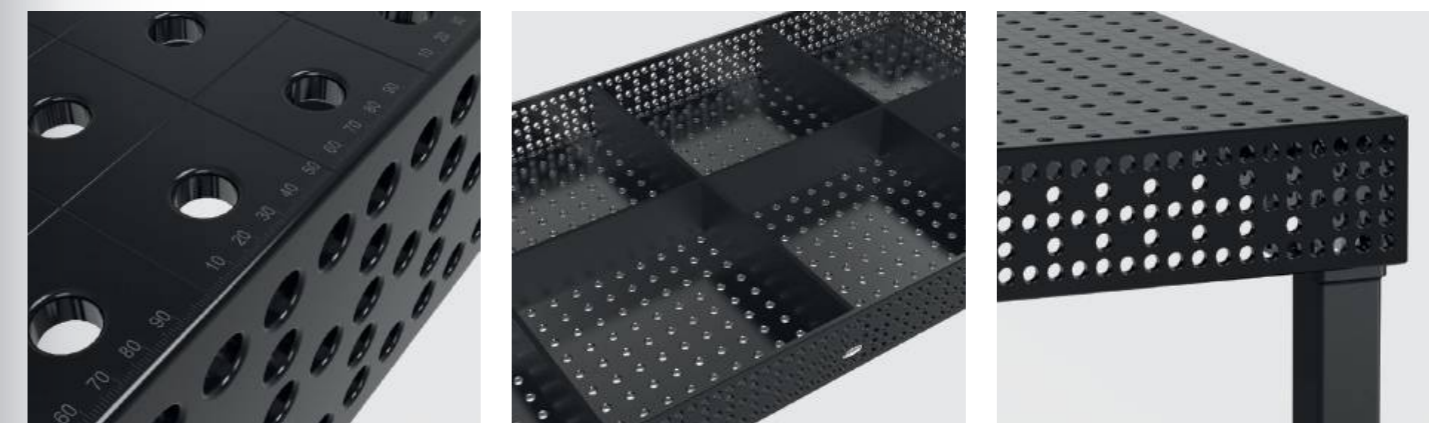

	160110.N	160162.N	160161+63.N	160134+36.N	160146+48.N	160910	163999	
	4x						1x	<b>1.067 €</b> •
	6x	2x					1x	<b>1.908 €</b> •
	8x	2x		1x			1x	<b>2.826 €</b> •
	10x	4x	1x	1x		1x	1x	<b>4.293 €</b> •
	12x	4x	1x	1x	1x	1x	1x	<b>5.670 €</b> •

# JUBILEJNÁ PONUKA

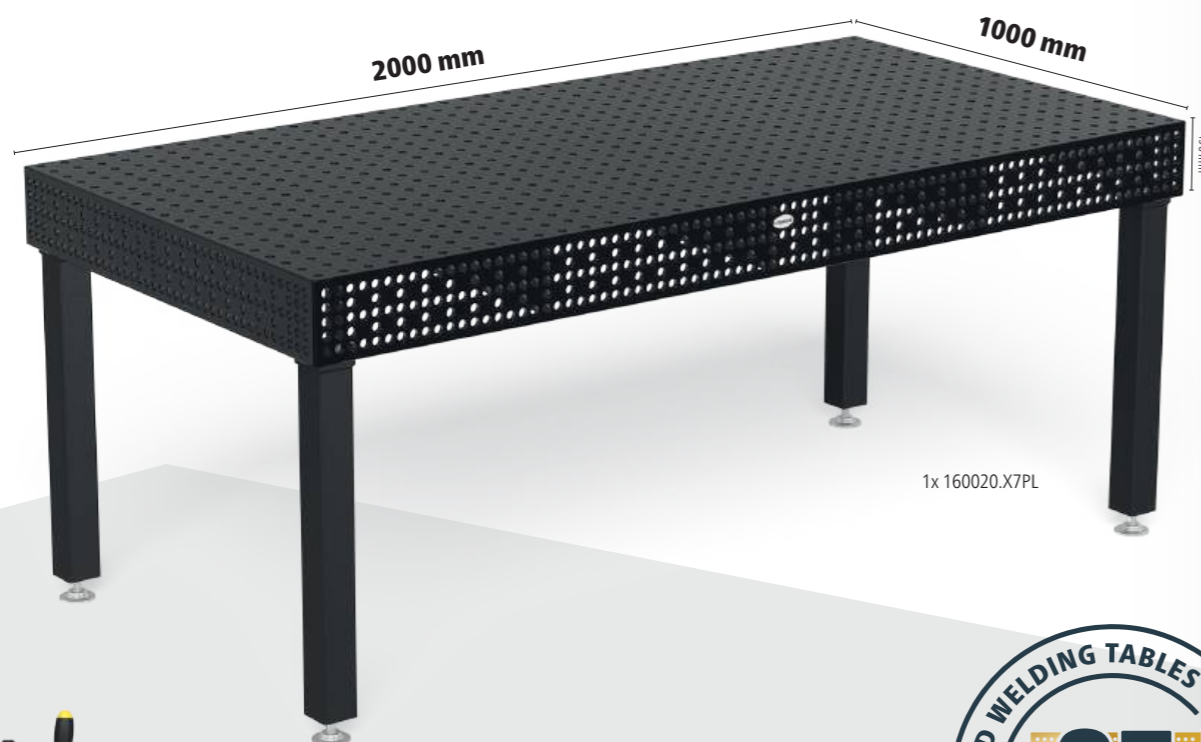

1x 160020.X7PL

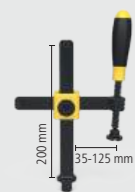

8x 160610.N



16x 160511



4x 160513



8x AP160529



6x AP160602.N



4x 160108.N



4x 160420.N

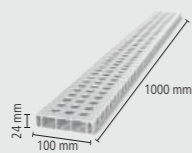

4x AR16014100.V

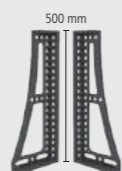

2x 160134+36.N



FOR FREE 1x 163999



## Zvárací stôl Extreme 8.7 PLUS vrátane príslušenstva

- Tvrdená nástrojová oceľ X8.7 + Plazmanitridovanie
- Bočný panel stola vyrobený z vysoko kvalitnej ocele S355J2+N + Plazmanitridovanie
- Systémové otvory Ø 16 mm
- Systémové otvory na doske s rozstupom 50x50 mm
- Hrúbka materiálu cca. 11,5 – 13 mm
- Bok stola 150 mm
- Systémové otvory na bočnej strane stola v 3 radoch s rozstupom 25 mm, v 2 radoch s rozstupom 50 mm
- Rohy, hrany a hrany systémových otvorov sú zaoblené
- S milimetrovou stupnicou na doske
- Konštrukcia vystužená rebrovaním

Limitované množstvo 250 ks.

Jednorazová jubilejná cena %

# 4.479 €

namiesto 6.529 €

4-168220.X7PL

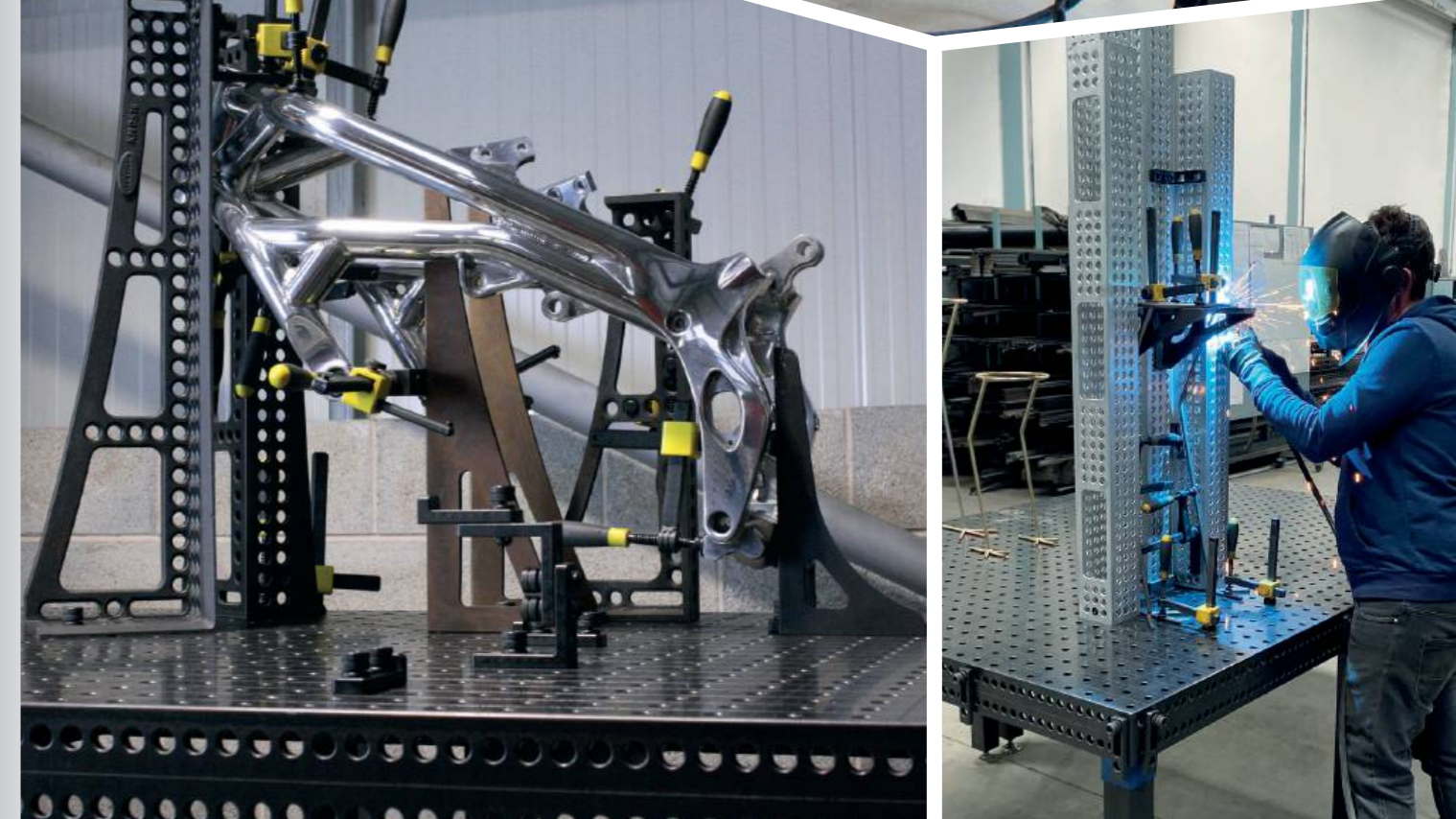
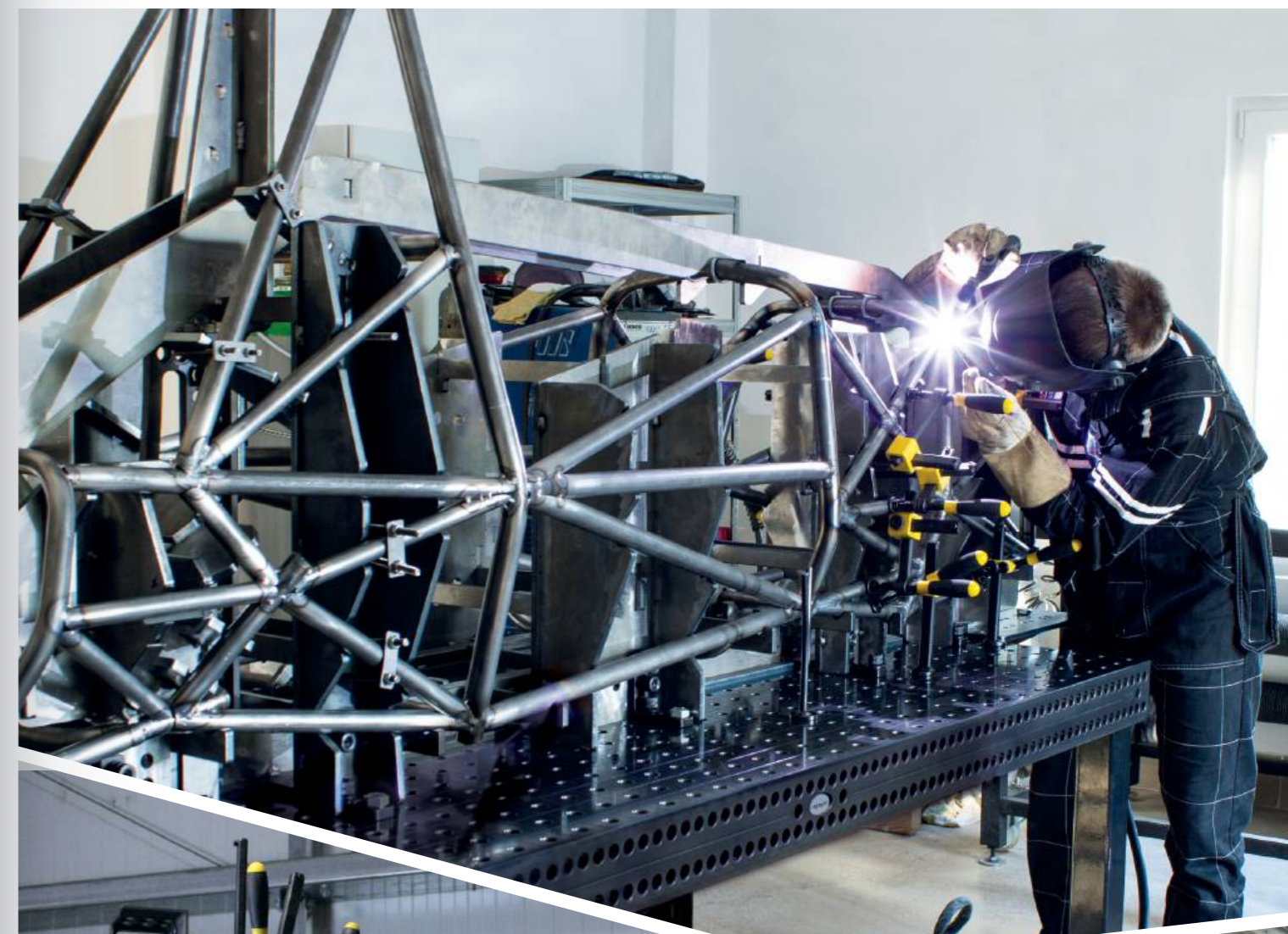

## Zdvíhacia plošina Siegmund

- s dvoma zdvíhacími valcami
- vysoká odolnosť
- ľahká manipulácia
- masívne ramená a oceľové valčeky
- Kontaktná lišta chráni pred pomliaždeninami
- Možnosť inštalácie na podlahu aj do podlahy



- Zdvíhacia plošina 2010**  
pre stôl 2000x1000 mm, Celková výška v spodnej polohe: 330 mm, Rozsah zdvíhania: 1100 mm, Čas zdvíhania: 45~55 sek., Výkon 2,2 kW, Prevádzkové napätie 400 V, Maximálne zaťaženie: Základný rám (bez stola) 4000 kg, vrátane izolačných dosiek, Jubilejná ponuka: pozrite stranu 72

16 22 28

	L (a)	B (b)	G	Špeciálna cena
4-HB4020.1	1990 mm	990 mm	470 kg	<b>4.250 €</b> • namiesto 6.543 €

- Zdvíhacia plošina 2012**  
pre stôl 2000x1200 mm, Celková výška v spodnej polohe: 330 mm, Rozsah zdvíhania: 1100 mm, Čas zdvíhania: 45~55 sek., Výkon 2,2 kW, Prevádzkové napätie 400 V, Maximálne zaťaženie: Základný rám (bez stola) 4000 kg, vrátane izolačných dosiek

16 22 28

	L (a)	B (b)	G	
4-HB4060.1	1990 mm	1190 mm	490 kg	<b>6.783 €</b> •

- Zdvíhacia plošina 2412**  
pre stôl 2400x1200 mm, Celková výška v spodnej polohe: 330 mm, Rozsah zdvíhania: 1100 mm, Čas zdvíhania: 45~55 sek., Výkon 2,2 kW, Prevádzkové napätie 400 V, Maximálne zaťaženie: Základný rám (bez stola) 4000 kg, vrátane izolačných dosiek

16 22 28

	L (a)	B (b)	G	
4-HB4030.1	2390 mm	1190 mm	530 kg	<b>7.249 €</b> •

- Zdvíhacia plošina 3015**  
pre stôl 3000x1500 mm, Celková výška v spodnej polohe: 430 mm, Rozsah zdvíhania: 650 mm, Čas zdvíhania: 35~45 sek., Výkon 2,2 kW, Prevádzkové napätie 400 V, Maximálne zaťaženie: Základný rám (bez stola) 6000 kg, vrátane izolačných dosiek

16 22 28

	L (a)	B (b)	G	
4-HB4040.1	2990 mm	1490 mm	865 kg	<b>11.209 €</b> •

## Zdvíhacia plošina 2010 so zvrácaním stolom

- vrátane zvrácanieho stola 2000x1000 mm a izolačnej dosky
- Hrúbka materiálu Doska stola cca. 11,5 – 13 mm
- Rozmery (D x Š): cca. 1990x990 mm
- Hmotnosť (bez stola) cca. 470 kg
- Celková výška v spodnej polohe: 330 mm, Rozsah zdvíhania: 1100 mm
- Pracovná výška je celková výška plus bočný panel stola
- Maximálne zaťaženie: Základný rám (bez stola) 4000 kg
- Čas zdvíhania: 45~55 sek.
- Výkon 2,2 kW, Prevádzkové napätie 400 V



Veľkosť Pracovná plocha	Vlastnosti Pracovná plocha	G	
2000 x 1000 mm	16 750 N BAR	800 kg	<b>9.160 €</b> 4-HB160020.P •
2000 x 1000 mm	16 XB.7 N BAR	797 kg	<b>9.535 €</b> 4-HB160020.X7D •
2000 x 1000 mm	16 XB.7 N BAR	844 kg	<b>9.902 €</b> 4-HB160020.X7PL •

## Zdvíhacia plošina 2012 so zvrácaním stolom

- vrátane zvrácanieho stola 2000x1200 mm a izolačnej dosky
- Hrúbka materiálu Doska stola cca. 11,5 – 13 mm
- Rozmery (D x Š): cca. 1990x1190 mm
- Hmotnosť (bez stola) cca. 490 kg
- Celková výška v spodnej polohe: 330 mm, Rozsah zdvíhania: 1100 mm
- Pracovná výška je celková výška plus bočný panel stola
- Maximálne zaťaženie: Základný rám (bez stola) 4000 kg
- Čas zdvíhania: 45~55 sek.
- Výkon 2,2 kW, Prevádzkové napätie 400 V



Veľkosť Pracovná plocha	Vlastnosti Pracovná plocha	G	
2000 x 1200 mm	16 XB.7 N BAR	878 kg	<b>10.428 €</b> 4-HB160060.X7D •

## Zdvíhacia plošina 2412 so zvrácaním stolom

- vrátane zvrácanieho stola 2400x1200 mm a izolačnej dosky
- Hrúbka materiálu Doska stola cca. 11,5 – 13 mm
- Rozmery (D x Š): cca. 2390x1190 mm
- Hmotnosť (bez stola) cca. 530 kg
- Celková výška v spodnej polohe: 330 mm, Rozsah zdvíhania: 1100 mm
- Pracovná výška je celková výška plus bočný panel stola
- Maximálne zaťaženie: Základný rám (bez stola) 4000 kg
- Čas zdvíhania: 45~55 sek.
- Výkon 2,2 kW, Prevádzkové napätie 400 V



Veľkosť Pracovná plocha	Vlastnosti Pracovná plocha	G	
2400 x 1200 mm	16 750 N BAR	996 kg	<b>10.802 €</b> 4-HB160030.P •
2400 x 1200 mm	16 XB.7 N BAR	992 kg	<b>11.440 €</b> 4-HB160030.X7D •
2400 x 1200 mm	16 XB.7 N BAR	1048 kg	<b>11.946 €</b> 4-HB160030.X7PL •

## Zdvíhacia plošina 3015 so zvrácaním stolom

- vrátane zvrácanieho stola 3000x1500 mm a izolačnej dosky
- Hrúbka materiálu Doska stola cca. 11,5 – 13 mm
- Rozmery (D x Š): cca. 2990x1490 mm
- Hmotnosť (bez stola) cca. 865 kg
- Celková výška v spodnej polohe: 430 mm, Rozsah zdvíhania: 650 mm
- Pracovná výška je celková výška plus bočný panel stola
- Maximálne zaťaženie: Základný rám (bez stola) 6000 kg
- Čas zdvíhania: 34~45 sek.
- Výkon 2,2 kW, Prevádzkové napätie 400 V



Veľkosť Pracovná plocha	Vlastnosti Pracovná plocha	G	
3000 x 1500 mm	16 750 N BAR	1586 kg	<b>16.003 €</b> 4-HB160040.P •
3000 x 1500 mm	16 XB.7 N BAR	1581 kg	<b>16.533 €</b> 4-HB160040.X7D •
3000 x 1500 mm	16 XB.7 N BAR	1680 kg	<b>17.128 €</b> 4-HB160040.X7PL •



Ďalšie informácie a príslušenstvo pre tieto produkty nájdete online.



www.siegmond.com/  
F-h-lift

## Výškovo nastaviteľný otočný stôl Stacionárny

- Rozmery (D x Š): cca. 785x785 mm
- Hmotnosť (bez dosky): cca. 70 kg
- Pracovná výška od 780 mm do 1100 mm
- Z dôvodu nebezpečenstva prevrátenia odporúčame výlučne nasledujúce veľkosti
- Kompatibilné iba so špecifikovanými pracovnými doskami (špeciálne upevňovacie body na pracovnej doske)
- Maximálne zaťaženie: Základný rám (bez dosky) 1000 kg



Veľkosť Pracovná plocha	Vlastnosti Pracovná plocha	MS (d)	G			
1000 x 1000 mm	16 750 N BAR	12 mm	192 kg	<b>2.101 €</b>	2-DS161010.P	•
1200 x 800 mm	16 750 N BAR	12 mm	182 kg	<b>2.101 €</b>	2-DS161025.P	•
1200 x 1200 mm	16 750 N BAR	12 mm	238 kg	<b>2.503 €</b>	2-DS161015.P	•
1000 x 1000 mm	16 XB.7 N BAR	12 mm	160 kg	<b>1.695 €</b>	2-DS164024.X7	•
1200 x 800 mm	16 XB.7 N BAR	12 mm	158 kg	<b>1.673 €</b>	2-DS164004.X7	•
1200 x 1200 mm	16 XB.7 N BAR	12 mm	200 kg	<b>2.019 €</b>	2-DS164034.X7	•
Ø 1000 mm	16 XB.7 N BAR	12 mm	142 kg	<b>1.739 €</b>	2-DS164210.X7	•

## Výškovo nastaviteľný otočný stôl Mobilný

- Rozmery (D x Š): cca. 795x795 mm
- Hmotnosť (bez dosky): cca. 70 kg
- Pracovná výška od 780 mm do 1100 mm
- Z dôvodu nebezpečenstva prevrátenia odporúčame výlučne nasledujúce veľkosti
- Kompatibilné iba so špecifikovanými pracovnými doskami (špeciálne upevňovacie body na pracovnej doske)
- Maximálne zaťaženie: Základný rám (bez dosky) 1000 kg



Veľkosť Pracovná plocha	Vlastnosti Pracovná plocha	MS (d)	G			
1000 x 1000 mm	16 750 N BAR	12 mm	192 kg	<b>2.230 €</b>	2-DM161010.P	•
1200 x 800 mm	16 750 N BAR	12 mm	182 kg	<b>2.230 €</b>	2-DM161025.P	•
1200 x 1200 mm	16 750 N BAR	12 mm	238 kg	<b>2.632 €</b>	2-DM161015.P	•
1000 x 1000 mm	16 XB.7 N BAR	12 mm	160 kg	<b>1.824 €</b>	2-DM164024.X7	•
1200 x 800 mm	16 XB.7 N BAR	12 mm	158 kg	<b>1.802 €</b>	2-DM164004.X7	•
1200 x 1200 mm	16 XB.7 N BAR	12 mm	200 kg	<b>2.148 €</b>	2-DM164034.X7	•
Ø 1000 mm	16 XB.7 N BAR	12 mm	142 kg	<b>1.868 €</b>	2-DM164210.X7	•

## Magnetické uzemnenie

Magnetické uzemnenie s otočným kĺbom s veľkou prídržnou silou na čistých a hladkých povrchoch. Už žiadne krútenie káblov vďaka rýchlemu a ľahkému uzemneniu. Uzemnenie môže byť len uchytené alebo pevne pripojené. V kombinácii s adaptérovou doskou a skrutkou so zápusťou hlavou sa dokonale hodí ako dodatočná sada pre otočný stôl.



### Magnetické uzemnenie pre otočný stôl

rýchle a jednoduché uzemnenie, žiadne krútenie kábla, vysoká prídržná sila na čistých a hladkých povrchoch, obsah dodávky: Doska adaptéra a skrutka so zápusťou hlavou

16 22 28

	MS (d)	G	
2-00003399		0,92 kg	<b>36 €</b> •

Ďalšie informácie a príslušenstvo pre tieto produkty nájdete online.  
www.siegmond.com/F-rotating

## Mobilný zdvíhací stôl 500 kg

- Rozmery (D x Š): cca. 1115x630 mm
- Hmotnosť (bez dosky): cca. 65 kg
- Pracovná výška od cca. 700 do 1000 mm
- Kompatibilné iba so špecifikovanými pracovnými doskami (špeciálne upevňovacie body na pracovnej doske)
- Maximálne zaťaženie: Základný rám (bez dosky) 500 kg



Veľkosť Pracovná plocha	Vlastnosti Pracovná plocha	MS (d)	G			
1200 x 800 mm	16 750 N BAR	12 mm	177 kg	<b>2.500 €</b>	2-HT161025.P	•
1500 x 1000 mm	16 750 N BAR	12 mm	231 kg	<b>3.023 €</b>	2-HT161035.P	•
1200 x 800 mm	16 XB.7 N BAR	12 mm	153 kg	<b>2.072 €</b>	2-HT164004.X7	•
1500 x 1000 mm	16 XB.7 N BAR	12 mm	200 kg	<b>2.493 €</b>	2-HT164014.X7	•

## Mobilný zdvíhací stôl 1000 kg

- Rozmery (D x Š): cca. 1490x990 mm
- Hmotnosť (bez dosky): cca. 200 kg
- Pracovná výška od cca. 700 do 1000 mm
- Upevnenie cez otvory
- Maximálne zaťaženie: Základný rám (bez dosky) 1000 kg



Veľkosť Pracovná plocha	Vlastnosti Pracovná plocha	MS (d)	G			
1500 x 1000 mm	16 750 N BAR	12 mm	366 kg	<b>3.442 €</b>	2-HS161035.P	•
1500 x 1000 mm	16 XB.7 N BAR	12 mm	335 kg	<b>2.912 €</b>	2-HS164014.X7	•
2000 x 1000 mm	16 XB.7 N BAR	12 mm	379 kg	<b>3.280 €</b>	2-HS164044.X7	•
1500 x 1000 mm	16 750 N BAR	12 mm	405 kg	<b>3.744 €</b>	2-HS160035.P	•

## Mobilný zdvíhací stôl 1200 kg

- Rozmery (D x Š): cca. 1490x990 mm
- Hmotnosť (bez dosky): cca. 210 kg
- Pracovná výška od cca. 700 do 1000 mm
- Maximálne zaťaženie: Základný rám (bez dosky) 1200 kg



Veľkosť Pracovná plocha	Vlastnosti Pracovná plocha	MS (d)	G			
1500 x 1000 mm	16 XB.7 N BAR	12 mm	413 kg	<b>4.831 €</b>	2-HS160035.X7D	•

## Odporúčané príslušenstvo



### Doplnková sada, nosnosť 1700 kg

Druhý zdvíhací valec pre nosnosť 1700 kg (mínus hmotnosť platne), Kompatibilné iba s mobilným zdvíhacím stolom 1200 kg, Rozsah dodávky: 1x zdvíhací valec, 1x nožný pedál, upevňovací materiál

16 22 28

	MS (d)	G	
2-HS009921		4 kg	<b>431 €</b> •

Ďalšie informácie a príslušenstvo pre tieto produkty nájdete online.  
www.siegmond.com/F-lifting

## Pracovní stůl Siegmund výškově nastavitelný s ocelovou platňou

- Základní rám vyrobený z hliníkových profilů
- Výškově nastavitelný, Pracovní výška 800-975 mm
- Deska s dírami: Vysoko kvalitná oceľ S355J2+N + Plazmanitridovanie
- Systémové otvory Ø 16 mm, Systémové otvory na doske s rozstupom 50x50 mm
- Maximálne zaťaženie: 250 kg
- Pre upnutie: Rýchlopínací čap 160511



Vlastnosti Pracovní plocha	L (a)	B (b)	MS (d)	G	
2-WS161208	1200 mm	800 mm	12 mm	100 kg	<b>903 €</b> •
2-WS161510	1500 mm	1000 mm	12 mm	148 kg	<b>1.251 €</b> •
2-WS161607	1600 mm	700 mm	12 mm	116 kg	<b>1.228 €</b> •
2-WS162010	2000 mm	1000 mm	12 mm	194 kg	<b>1.761 €</b> •



Pracovní stoly s ocelovou platňou 1500x1000 mm a 2000x1000 mm sú kompatibilné s našimi nadstavcami pre dierované platne.  
(Položka č. 164050.Set, 164055.Set, 164051.Set)



Ďalšie informácie a verzie produktu:



[www.siegmund.com/  
F-workbench-steel](http://www.siegmund.com/F-workbench-steel)

## Siegmund pracovní stůl s ocelovou platňou

- Základní rám vyrobený z hliníkových profilů
- Pracovní výška 900 mm
- Deska s dírami: Vysoko kvalitná oceľ S355J2+N + Plazmanitridovanie
- Systémové otvory Ø 16 mm, Systémové otvory na doske s rozstupom 50x50 mm
- Maximálne zaťaženie: 250 kg
- Pre upnutie: Rýchlopínací čap 160511



Vlastnosti Pracovní plocha	L (a)	B (b)	MS (d)	G	
2-WS161208.L	1200 mm	800 mm	12 mm	98 kg	<b>788 €</b> •
2-WS161510.L	1500 mm	1000 mm	12 mm	146 kg	<b>1.134 €</b> •
2-WS161607.L	1600 mm	700 mm	12 mm	114 kg	<b>1.111 €</b> •
2-WS162010.L	2000 mm	1000 mm	12 mm	193 kg	<b>1.645 €</b> •



## Pracovný stôl Siegmund výškovo nastaviteľný s hliníkovým profilom stola

- Základný rám vyrobený z hliníkových profilov
- Výškovo nastaviteľné, Pracovná výška 800-975 mm
- Povrch z hliníkových profilov stolov
- Systémové otvory Ø 16 mm, rozostup otvorov 50 mm
- Šesthranná drážka HX8, Vzdialenosť šesthranných drážok 50 mm
- Maximálne zaťaženie: 250 kg
- Pre upnutie: Ručný upínací čap 160514 / Plošný upínací čap 160590
- Pri upínaní hliníkových dielov musia byť skrutky dotiahnuté iba rukou.



Vlastnosti Pracovná plocha	L (a)	B (b)	MS (d)	G	
2-WA161207	1200 mm	700 mm	24 mm	39 kg	<b>770 €</b> •
2-WA161208	1200 mm	800 mm	24 mm	42 kg	<b>796 €</b> •
2-WA161210	1200 mm	1000 mm	24 mm	50 kg	<b>926 €</b> •
2-WA161607	1600 mm	700 mm	24 mm	48 kg	<b>938 €</b> •
2-WA161608	1600 mm	800 mm	24 mm	50 kg	<b>1.004 €</b> •
2-WA161610	1600 mm	1000 mm	24 mm	61 kg	<b>1.135 €</b> •
2-WA162007	2000 mm	700 mm	24 mm	57 kg	<b>1.109 €</b> •
2-WA162008	2000 mm	800 mm	24 mm	62 kg	<b>1.189 €</b> •
2-WA162010	2000 mm	1000 mm	24 mm	75 kg	<b>1.347 €</b> •

## Rozšírenie pre výškovo nastaviteľný pracovný stôl

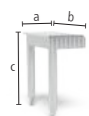

### Rozšírenie 400 pre výškovo nastaviteľný pracovný stôl

pre výškovo nastaviteľný pracovný stôl, predĺženie pracovnej plochy o 400 mm, Vrátane upevňovacieho materiálu, Výškovo nastaviteľné (800-975 mm), Dávajte pozor na šírku základného rámu pracovného stola!



	L (a)	B (b)	H (c)	MS (d)	G	
2-XA160407	400 mm	700 mm	800 mm	24 mm	15 kg	<b>302 €</b> •
2-XA160408	400 mm	800 mm	800 mm	24 mm	16 kg	<b>317 €</b> •
2-XA160410	400 mm	1000 mm	800 mm	24 mm	19 kg	<b>354 €</b> •

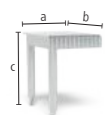

### Rozšírenie 600 pre výškovo nastaviteľný pracovný stôl

pre výškovo nastaviteľný pracovný stôl, predĺženie pracovnej plochy o 600 mm, Vrátane upevňovacieho materiálu, Výškovo nastaviteľné (800-975 mm), Dávajte pozor na šírku základného rámu pracovného stola!



	L (a)	B (b)	H (c)	MS (d)	G	
2-XA160607	600 mm	700 mm	800 mm	24 mm	19 kg	<b>388 €</b> •
2-XA160608	600 mm	800 mm	800 mm	24 mm	21 kg	<b>411 €</b> •
2-XA160610	600 mm	1000 mm	800 mm	24 mm	25 kg	<b>463 €</b> •



## Siegmund pracovný stôl s hliníkovým profilom stola

- Základný rám vyrobený z hliníkových profilov
- Pracovná výška 900 mm
- Povrch z hliníkových profilov stolov
- Systémové otvory Ø 16 mm, rozostup otvorov 50 mm
- Šesthranná drážka HX8, Vzdialenosť šesthranných drážok 50 mm
- Maximálne zaťaženie: 250 kg
- Pre upnutie: Ručný upínací čap 160514 / Plošný upínací čap 160590
- Pri upínaní hliníkových dielov musia byť skrutky dotiahnuté iba rukou.



Vlastnosti Pracovná plocha	L (a)	B (b)	MS (d)	G	
2-WA161207.L	1200 mm	700 mm	24 mm	36 kg	<b>691 €</b> •
2-WA161208.L	1200 mm	800 mm	24 mm	39 kg	<b>743 €</b> •
2-WA161210.L	1200 mm	1000 mm	24 mm	48 kg	<b>847 €</b> •
2-WA161607.L	1600 mm	700 mm	24 mm	46 kg	<b>859 €</b> •
2-WA161608.L	1600 mm	800 mm	24 mm	49 kg	<b>925 €</b> •
2-WA161610.L	1600 mm	1000 mm	24 mm	60 kg	<b>1.056 €</b> •
2-WA162007.L	2000 mm	700 mm	24 mm	55 kg	<b>1.029 €</b> •
2-WA162008.L	2000 mm	800 mm	24 mm	60 kg	<b>1.109 €</b> •
2-WA162010.L	2000 mm	1000 mm	24 mm	73 kg	<b>1.268 €</b> •

## Rozšírenie pre pracovný stôl

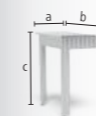

### Rozšírenie 400 pre pracovný stôl

pre pracovný stôl bez nastavenia výšky, predĺženie pracovnej plochy o 400 mm, Vrátane upevňovacieho materiálu, Dávajte pozor na šírku základného rámu pracovného stola!



	L (a)	B (b)	H (c)	MS (d)	G	
2-XA160407.L	400 mm	700 mm	900 mm	24 mm	14 kg	<b>258 €</b> •
2-XA160408.L	400 mm	800 mm	900 mm	24 mm	15 kg	<b>274 €</b> •
2-XA160410.L	400 mm	1000 mm	900 mm	24 mm	18 kg	<b>311 €</b> •



### Rozšírenie 600 pre pracovný stôl

pre pracovný stôl bez nastavenia výšky, predĺženie pracovnej plochy o 600 mm, Vrátane upevňovacieho materiálu, Dávajte pozor na šírku základného rámu pracovného stola!



	L (a)	B (b)	H (c)	MS (d)	G	
2-XA160607.L	600 mm	700 mm	900 mm	24 mm	18 kg	<b>345 €</b> •
2-XA160608.L	600 mm	800 mm	900 mm	24 mm	20 kg	<b>368 €</b> •
2-XA160610.L	600 mm	1000 mm	900 mm	24 mm	24 kg	<b>420 €</b> •



## Rôzne posuvné bloky

## Set Posuvný blok HX8

4ks v balení, so závitom, upevnenie príslušenstva skrutkou, pozinkovaný, vloženie do drážky zo strany, protišmykové uloženie v drážke vďaka pružinovej guľôčke



	L (a)	B (b)	H (c)	G		
2-000551	M6	30 mm	15 mm	7 mm	0,08 kg	9 € •

## Set Posuvný blok HX8 otočný

4ks v balení, so závitom, upevnenie príslušenstva skrutkou, pozinkovaný, umožňuje umiestnenie do drážky zhora, upevnenie v drážke pri otáčaní v smere uťahovania skrutky, Ďalšie verzie dostupné online: so závitom M5



	L (a)	B (b)	H (c)	G		
2-000552.2	M6	20 mm	15 mm	7 mm	0,04 kg	9 € •

## Set Posuvný blok HX8 vložiteľné

4ks v balení, so závitom, upevnenie príslušenstva skrutkou, pozinkovaný, vloženie do drážky zhora, protišmykové uloženie v drážke vďaka pružinovej guľôčke, Ďalšie verzie dostupné online: so závitom M5



	L (a)	B (b)	H (c)	G		
2-000553.2	M6	30 mm	12 mm	7 mm	0,08 kg	9 € •

## Upínacie puzdrá

## Set Upínacie puzdro s golierom pre závit M6 čiernené

4ks v balení, na upevnenie dielov Siegmund na posuvné bloky, na upnutie do oválneho otvoru, vrátane skrutky M6x20, vrátane samoreznej skrutky M6x30 so zápusťou hlavou



	H (c)	Ø	G	
2-160546.3	13 mm	23 mm	0,08 kg	29 € •

## Set Upínacie puzdro so zapustenou hlavou pre závit M6 čiernené

4ks v balení, na upevnenie dielov Siegmund na posuvné bloky, na upnutie do systémového otvoru, vrátane skrutky M6x20, vrátane samoreznej skrutky M6x30 so zápusťou hlavou



	H (c)	Ø	G	
2-160546.4	7 mm	18,50 mm	0,08 kg	19 € •

## Set Posuvný blok vložiteľné + Upínacie puzdro

obsah dodávky: 1x 000553.2 Set Posuvný blok HX8 M6 vložiteľné (4ks v balení), 1x 160546.3 Set Upínacie puzdro s golierom (4ks v balení)



	G	
2-160548	0,16 kg	35 € •

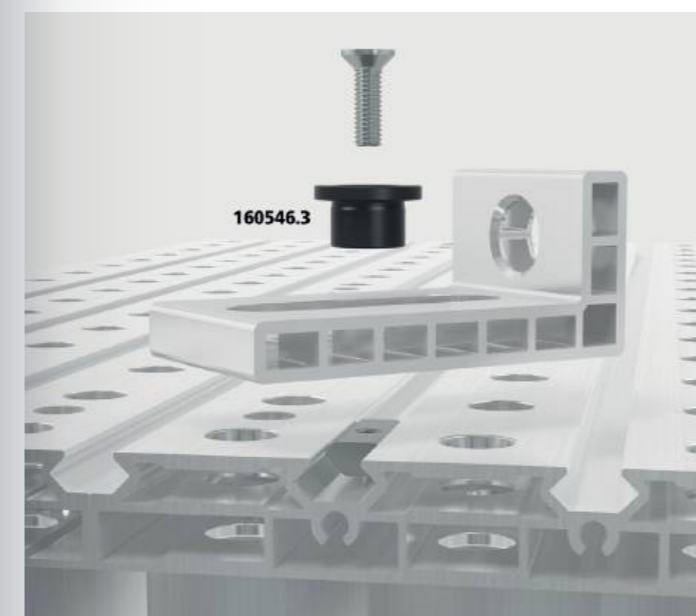
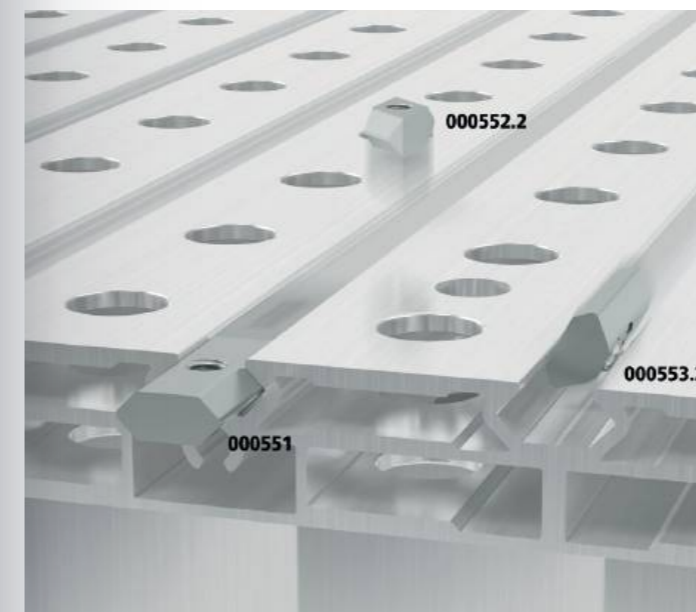

## Hliníkový profil stola

## Hliníkový profil stola

Systémové otvory Ø 16 mm, rozstup otvorov 50 mm, Šesthranná drážka HX8, Vzďialenosť šesthranných drážok 50 mm, vnútorný profil, Dávajte pozor na šírku základného rámu pracovného stola!

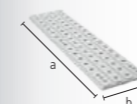

	L (a)	B (b)	MS (d)	G	
2-TP160700	700 mm	200 mm	24 mm	2,85 kg	54 € •
2-TP160800	800 mm	200 mm	24 mm	3,30 kg	60 € •
2-TP161000	1000 mm	200 mm	24 mm	4,10 kg	76 € •

## Hliníkový ukončovaci profil stola

Systémové otvory Ø 16 mm, rozstup otvorov 50 mm, Šesthranná drážka HX8, Vzďialenosť šesthranných drážok 50 mm, vonkajší profil, s bočnou šesthrannou drážkou na jednej strane, Dávajte pozor na šírku základného rámu pracovného stola!

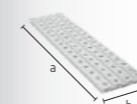

	L (a)	B (b)	MS (d)	G	
2-TA160700	700 mm	200 mm	24 mm	2,90 kg	54 € •
2-TA160800	800 mm	200 mm	24 mm	3,35 kg	60 € •
2-TA161000	1000 mm	200 mm	24 mm	4,15 kg	76 € •



Ďalšie informácie a verzie produktu:



www.siegmund.com/  
F-workbench-alu

## Vybavenie

## Vybavenie 4 kolieskami pre pracovný stôl

Kolesko, blok. brzda



16

2-004100.2

TF 250 kg G 2,40 kg

60 € •

## Vybavenie s 2 kolesami pre stôl / predĺženie zariadenia

Kolesko, blok. brzda



16

2-004100.3

TF 125 kg G 1,20 kg

30 € •

## Sub Table Box pre pracovný stôl vrátane 2 zásuviek

Zásuvkový box, 2x Zásuvka 160 mm, uzamykateľné, vrátane dvoch kľúčov, dĺžka výsuvu zásuvky 500 mm



AL 16

2-BX000990

L (a) 623 mm B (b) 472 mm H (c) 387 mm TF 100 kg G 27 kg

325 € •

## Sub Table Box pre pracovný stôl vrátane 3 zásuviek

Zásuvkový box, 2x Zásuvka 80 mm, 1x Zásuvka 160 mm, uzamykateľné, vrátane dvoch kľúčov, dĺžka výsuvu zásuvky 500 mm

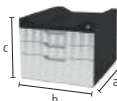

AL 16

2-BX000990.1

L (a) 623 mm B (b) 472 mm H (c) 387 mm TF 100 kg G 30 kg

374 € •

## Držiak náradia pre pracovný stôl

Hliník, možno umiestniť vľavo a vpravo. Držiak na upínače, čapy a uholníky, Venujte pozornosť šírke základného rámu pracovného stola a materiálu použitého na pracovnej ploche!



AL 16

		L (a)	B (b)	H (c)	G	
2-TH160700	700 AL / Oceľ	475 mm	55 mm	52 mm	1,10 kg	42 € •
2-TH160800	800 AL / Oceľ	575 mm	55 mm	52 mm	1,30 kg	48 € •
2-TH161000.S	1000 Oceľ	675 mm	55 mm	52 mm	1,50 kg	54 € •
2-TH161000.A	1000 AL	775 mm	55 mm	52 mm	1,60 kg	61 € •

## Bočný panel pre pracovný stôl

Hliník, prídavný bočný panel pre pracovný stôl Siegmund, pripojenie k stolu cez šesťhrannú drážku, vrátane fixačného materiálu, Venujte pozornosť šírke základného rámu pracovného stola a materiálu použitého na pracovnej ploche!

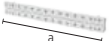

NEW

AL 16

		L (a)	B (b)	H (c)	G	
2-SW160700	700 AL / Oceľ	38 mm	700 mm	85 mm	1,60 kg	40 € •
2-SW160800	800 AL / Oceľ	38 mm	800 mm	85 mm	1,80 kg	44 € •
2-SW161000	1000 AL	38 mm	1000 mm	85 mm	2,30 kg	51 € •



## Stôl pre zariadenia pre pracovný stôl

## Stôl pre zariadenia 400 pre pracovný stôl

kompatibilné s rámom pracovného stola s nastavením výšky a aj bez nastavenia výšky, Výškovo nastaviteľné (625-900 mm), Vrátane upevňovacieho materiálu, Venujte pozornosť šírke základného rámu pracovného stola a materiálu použitého na pracovnej ploche!

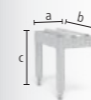

AL 16

		L (a)	B (b)	H (c)	TF	G	
2-MT160407	700 AL / Oceľ	400 mm	700 mm	625 mm	75 kg	10 kg	258 € •
2-MT160408	800 AL / Oceľ	400 mm	800 mm	625 mm	75 kg	11 kg	271 € •
2-MT160410.S	1000 Oceľ	400 mm	1000 mm	625 mm	75 kg	11 kg	303 € •
2-MT160410.A	1000 AL	400 mm	1000 mm	625 mm	75 kg	12 kg	305 € •

## Stôl pre zariadenia 600 pre pracovný stôl

kompatibilné s rámom pracovného stola s nastavením výšky a aj bez nastavenia výšky, Výškovo nastaviteľné (625-900 mm), Vrátane upevňovacieho materiálu, Venujte pozornosť šírke základného rámu pracovného stola a materiálu použitého na pracovnej ploche!



AL 16

		L (a)	B (b)	H (c)	TF	G	
2-MT160607	700 AL / Oceľ	600 mm	700 mm	625 mm	75 kg	11 kg	283 € •
2-MT160608	800 AL / Oceľ	600 mm	800 mm	625 mm	75 kg	12 kg	297 € •
2-MT160610.S	1000 Oceľ	600 mm	1000 mm	625 mm	75 kg	12 kg	329 € •
2-MT160610.A	1000 AL	600 mm	1000 mm	625 mm	75 kg	13 kg	331 € •





## Upínací uholník - doraz

## Set Excentrický doraz Ø 65x12

obsah dodávky: 4x Excentrický doraz 160404.A, 4x Zápusťná skrutka M6x20, 4x Samorezné skrutky M6x30, 4x Posuvný blok HX8-30 S M6, otáčanie bez obmedzení

NEW



AL 16

	H (c)	Ø	G	
2-160404.A.Set	12 mm	65 mm	0,30 kg	39 € •

## Upínací uholník - doraz 90 X Hliník

oválny otvor

AL 16

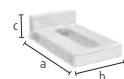

	L (a)	B (b)	H (c)	G	
2-160108.A	90 mm	50 mm	25 mm	0,07 kg	11 € •

## Upínací uholník - doraz 90 SL Hliník

kombinácia systémového otvoru a oválneho otvoru

AL 16

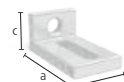

	L (a)	B (b)	H (c)	G	
2-160109.A	90 mm	50 mm	40 mm	0,08 kg	13 € •

## Upínací uholník - doraz 95 L Hliník

kombinácia systémového otvoru a oválneho otvoru, zvýšená stabilita vďaka vzperám

AL 16



	L (a)	B (b)	H (c)	G	
2-160117.A	95 mm	50 mm	95 mm	0,13 kg	24 € •

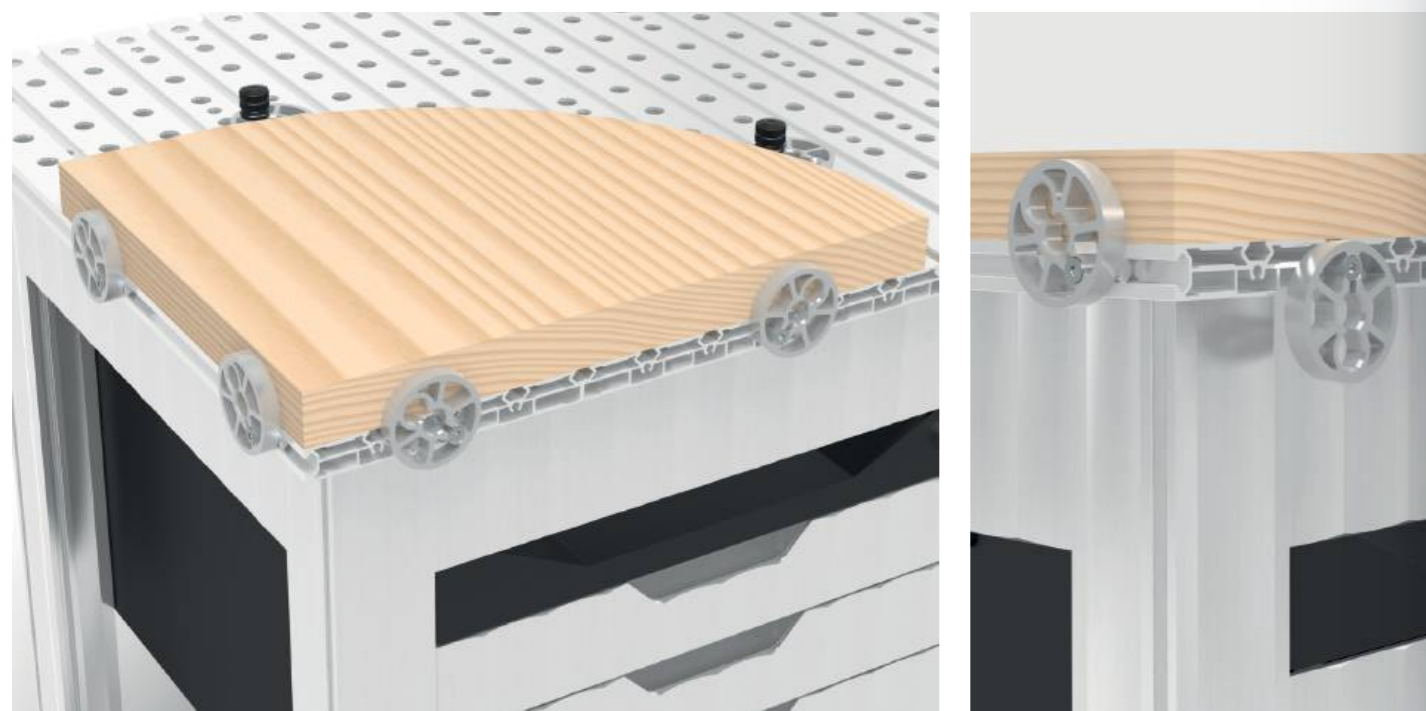

Ďalšie informácie a verzie produktu:



www.siegmond.com/  
F-workbench



## Čapy

## Ručný upínací čap bez drážky čiernené

odporúčané na upínanie hliníkových profilov, bez drážky pre O-krúžok pre hladký povrch, hliníkové diely dotiahnite iba rukou, NEMÔŽE sa používať na spájanie stolov a U-profilov

NEW



B 16

		L (a)	SK	ZK	G	
2-160514	pre 2 diely	53 mm	30 kN	5 kN	0,10 kg	25 € •

## Plošný upínací čap čiernené

160590: Upínací rozsah cca. 22-26 mm, 160590.3: Upínací rozsah cca. 34-38 mm, 160590.4: Upínací rozsah cca. 46-50 mm, odporúčané na upínanie hliníkových profilov, NEMÔŽE sa používať na spájanie stolov a U-profilov



B 16

		L (a)	SK	ZK1	ZK	AM1	AM	G	
2-160590	pre 2 diely	55 mm	50 kN	2 kN	4 kN	10 Nm	10 Nm	0,11 kg	44 € •

## Rýchlopínací čap bez drážky čiernené

bez drážky pre O-krúžok pre hladký povrch, NEMÔŽE sa používať na spájanie stolov a U-profilov



B 16

		L (a)	SK	ZK	AM1	AM	G	
2-160511	pre 2 diely	53 mm	55 kN	10 kN	2,50 Nm	10 Nm	0,08 kg	36 € •

## Skrutkový upínač

## Rúrkový upínač pre pracovný stôl čiernené

vymeniteľná prizma, Priemer gule skrutky 8 mm, Trapézový závit vretena 12x4 mm, upnutie v uhle +/- 42°, špeciálne pre povrchy z hliníkových profilov, upínanie pomocou nastavovacieho krúžku, Dostupné od 01.11.2024

NEW



B 16

		L (a)	B (b)	G	
2-160603		275 mm	115 mm	0,70 kg	35 € •

## Skrutkový upínač Basic pre pracovný stôl nitridované

Zosilnené vertikálne rameno, Horizontálne rameno lakované / práškovo lakované, vymeniteľná prizma, Priemer gule skrutky 8 mm, Trapézový závit vretena 12x4 mm, špeciálne pre povrchy z hliníkových profilov

BAR N 16



		B (b)	H (c)	G	
2-160621		110 mm	185 mm	0,65 kg	25 € •

# EXKLUZÍVNE PONUKY



reddot winner 2024



1x WS161208



4x 160621



8x 160511

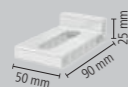

4x 160108.A

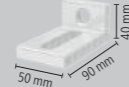

4x 160109.A



## Pracovný stôl Siegmund výškovo nastaviteľný s ocelovou platňou 1200x800 mm vrátane príslušenstva

- Základný rám vyrobený z hliníkových profilov
- Výškovo nastaviteľné, Pracovná výška 800-975 mm
- Doska s dierami: Vysoko kvalitná oceľ S355J2+N + Plazmanitridovanie
- Systémové otvory Ø 16 mm, Systémové otvory na doske s rozstupom 50x50 mm
- Maximálne zataženie: 250 kg
- Odporúčajú sa rýchloupínacie čapy bez dvojitej drážky

### 923 €

namiesto 1.387 €

2-WS161208.1



## Pracovný stôl Siegmund výškovo nastaviteľný s ocelovou platňou 1500x1000 mm vrátane príslušenstva

- Základný rám vyrobený z hliníkových profilov
- Výškovo nastaviteľné, Pracovná výška 800-975 mm
- Doska s dierami: Vysoko kvalitná oceľ S355J2+N + Plazmanitridovanie
- Systémové otvory Ø 16 mm, Systémové otvory na doske s rozstupom 50x50 mm
- Maximálne zataženie: 250 kg
- Odporúčajú sa rýchloupínacie čapy bez dvojitej drážky

### 1.288 €

namiesto 1.735 €

2-WS161510.1

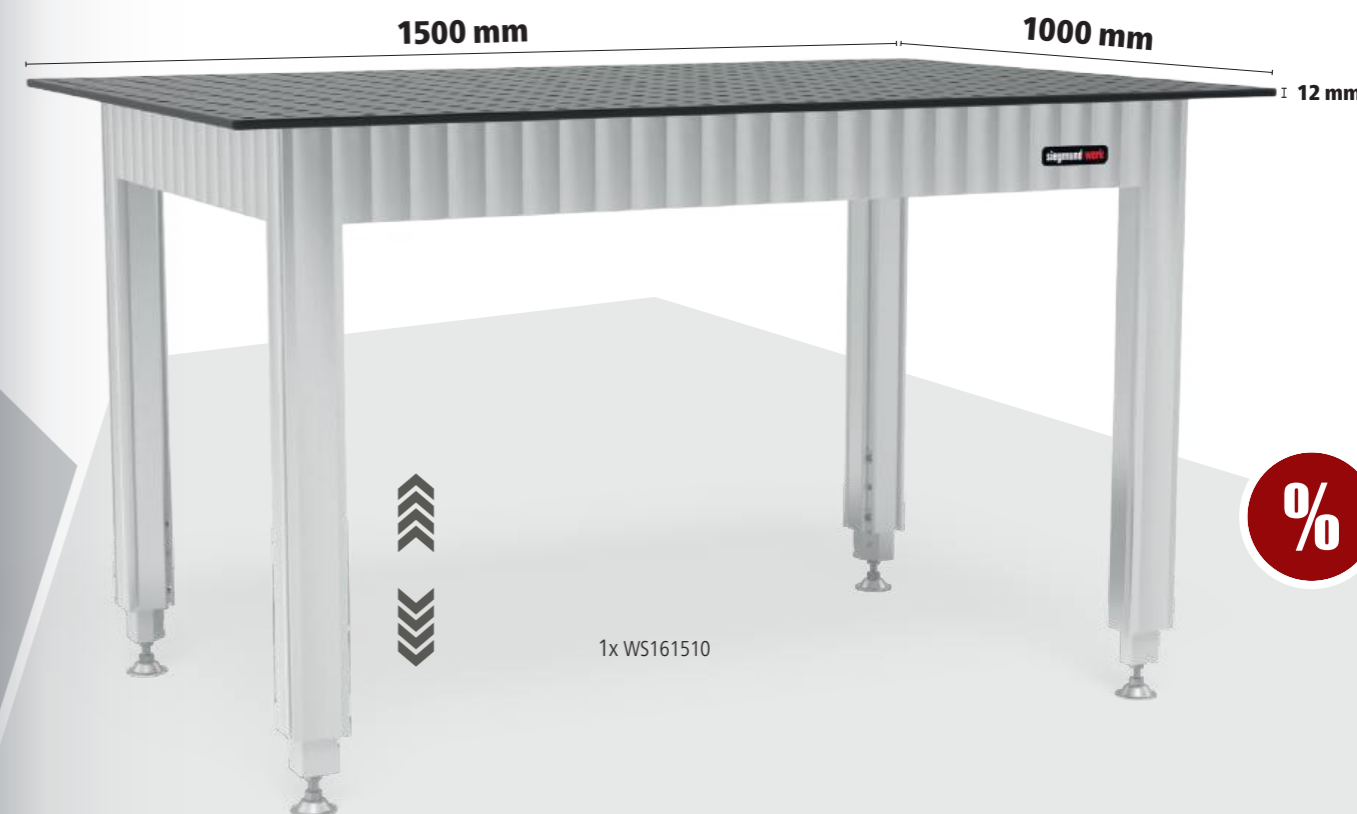

1x WS161510



4x 160621



8x 160511

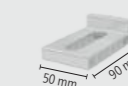

4x 160108.A

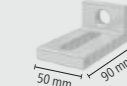

4x 160109.A

# EXKLUZÍVNE PONUKY



Väčšia flexibilita vďaka  
hliníkovým profilom stolov



1x WA161208.L



4x 160621



8x 160590

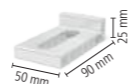

4x 160108.A

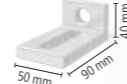

4x 160109.A

16 AL

## Siegmund pracovný stôl s hliníkovým profilom stola 1200x800 mm vrátane príslušenstva

- Základný rám vyrobený z hliníkových profilov
- Pracovná výška 900 mm
- Povrch z hliníkových profilov stolov
- Systémové otvory Ø 16 mm, Vzďialenosť otvorov 50 mm
- Šesthranná drážka HX8, Vzďialenosť šesthranných drážok 50 mm
- Maximálne zaťaženie: 250 kg
- Odporúčajú sa plošné upínacie čapy
- Pri upínaní hliníkových dielov musia byť skrutky dotiahnuté iba rukou.



**838 €**

namiesto 1.295 €

2-WA161208.L.1

16 AL

## Siegmund pracovný stôl s hliníkovým profilom stola 2000x1000 mm vrátane príslušenstva

- Základný rám vyrobený z hliníkových profilov
- Pracovná výška 900 mm
- Povrch z hliníkových profilov stolov
- Systémové otvory Ø 16 mm, Vzďialenosť otvorov 50 mm
- Šesthranná drážka HX8, Vzďialenosť šesthranných drážok 50 mm
- Maximálne zaťaženie: 250 kg
- Odporúčajú sa plošné upínacie čapy
- Pri upínaní hliníkových dielov musia byť skrutky dotiahnuté iba rukou.

**1.363 €**

namiesto 1.816 €

2-WA162010.L.1

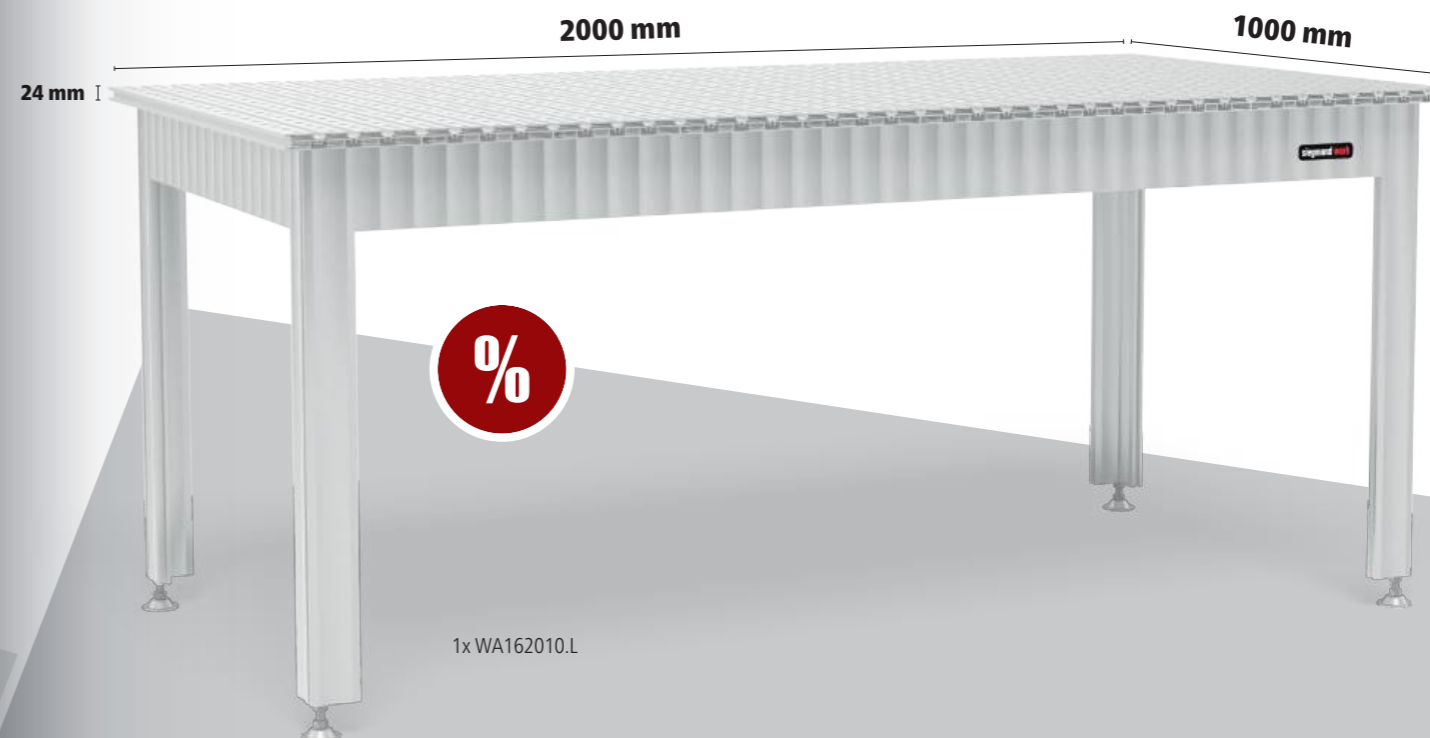

24 mm I



1x WA162010.L



4x 160621



8x 160590

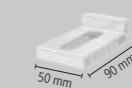

4x 160108.A

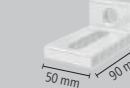

4x 160109.A

# JUBILEJNÁ PONUKA

16 AL

## Siegmond pracovný stôl s hliníkovým profilom stola 1200x700 mm vrátane príslušenstva

- Základný rám vyrobený z hliníkových profilov
- Pracovná výška 900 mm
- Povrch z hliníkových profilov stolov, čierny elox
- veľmi stabilné hliníkové stolové profily
- Systémové otvory Ø 16 mm, Vzďialenosť otvorov 50 mm
- Šesthranná drážka HX8, Vzďialenosť šesthranných drážok 50 mm
- Maximálne zataženie: 250 kg
- Odporúčajú sa plošné upínacie čapy

Jednorazová jubilejná cena %

### 547 €

namiesto 887 €

2-WA161207.LX.1



**Exkluzívna ponuka!**  
Limitované množstvo 200 ks.  
Max. 2 kusy pre jedného zákazníka.

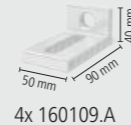

**Hliníkové stolové  
profily: pre všetky  
montážne práce a  
všetky materiály**



## Siegmond Workstation 0806

- 600 mm priestor pre zásuvky
- vrátane dierovanej dosky 800x600 mm
- Tvrdená nástrojová oceľ X8.7, plazmanitridované a BAR-úprava povrchu
- Hrúbka materiálu cca. 12 mm
- Systémové otvory Ø 16 mm
- Systémové otvory na doske s rozstupom 50x50 mm
- Maximálna nosnosť: základná doska 400 kg (bez platne)



%

## Siegmond Workstation 0806

Ako malá pracovná stanica na prípravu práce alebo ako prídavný stôl pre Workstation 1208., obsah dodávky:  
1x 004902 Siegmond Workstation 0806 Základný rám, 1x 164009.X7 Doska s dierami



	L (a)	B (b)	H (c)	G	Špeciálna cena
2-164900	800 mm	650 mm	850 mm	61 kg	<b>816 €</b> •

namiesto 835 €

%

## Siegmond Workstation 0806 vrátane Zásuvka

Ako malá pracovná stanica na prípravu práce alebo ako prídavný stôl pre Workstation 1208., obsah dodávky:  
1x 004902 Siegmond Workstation 0806 Základný rám, 1x 164009.X7 Doska s dierami, 1x 004225.WS Zásuvka 120 mm



	L (a)	B (b)	H (c)	G	Špeciálna cena
2-164903	800 mm	650 mm	850 mm	70 kg	<b>921 €</b> •

namiesto 924 €

%

## Siegmond Workstation 0806 zatvorené vrátane 3 zásuviek

Ako malá pracovná stanica na prípravu práce alebo ako prídavný stôl pre Workstation 1208., obsah dodávky:  
1x 004902 Siegmond Workstation 0806 Základný rám, 1x 164009.X7 Doska s dierami, 2x 004230 Zásuvka 180 mm, 1x 004235 Zásuvka 240 mm, 1x 004920 Sada bočných stien



	L (a)	B (b)	H (c)	G	Špeciálna cena
2-164907	800 mm	650 mm	850 mm	96 kg	<b>1.207 €</b> •

namiesto 1.231 €

plus balenie / Preprava

## Odporúčané príslušenstvo

%

## Set-Náradia A

2x 160620 Upínač, 6x 160511 Čap, 4x 160412 Doraz, 1x 160852 Kľúč na vnútorný šesťhran



	G	Špeciálna cena
2-167320	2,70 kg	<b>282 €</b> •

namiesto 364 €

%

## Set-Náradia B

4x 160620 Upínač, 8x 160511 Čap, 6x 160412 Doraz, 2x 160108.N Uholník, 1x 160852 Kľúč na vnútorný šesťhran, 1x 164310 Zverák vrátane Sada krytov čelustí zveráka



	G	Špeciálna cena
2-167340.1	15,60 kg	<b>596 €</b> •

namiesto 918 €

%

## Set-Náradia C

6x 160620 Upínač, 10x 160511 Čap, 8x 160412 Doraz, 2x 160108.N Uholník, 2x 164050 Predĺženie pre dierované platne, 2x 160528 Čap so zápusťnou hlavou, 1x 160852 Kľúč na vnútorný šesťhran, 1x 164310 Zverák vrátane Sada krytov čelustí zveráka



	G	Špeciálna cena
2-167360	21,80 kg	<b>872 €</b> •

namiesto 1.246 €

## Siegmond Workstation 0806 – Konfigurácia



## Siegmond Workstation 0806 Základný rám

600 mm priestor pre zásuvky, vrátane montážnych pokynov pre svojpomocnú montáž, Perforované platne dostupné online

	L (a)	B (b)	H (c)	TF	G	
2-004902	630 mm	530 mm	838 mm	400 kg	16,90 kg	<b>439 €</b> •



## Sada bočných stien pre Workstation 0806

Moduly pre uzatvorenie bokov a zadnej strany, uzamykatelné, 1x sada bočných stien pre bočnicu, Kompatibilné s:  
Zásuvky 004220, 004225, 004230, 004235

	L (a)	B (b)	H (c)	G	
2-004920	527 mm	604 mm	604 mm	13 kg	<b>158 €</b> •



## Zásuvka s lištou a montážnou sadou pre Workstation 0806 / 1208

práškový nástrek, možné kedykoľvek doplniť, pre Workstation 0806 / 1208 bez bočných stien, Konzola je potrebná, pokiaľ sa jedná o verziu bez stien

	L (a)	B (b)	H (c)	TF	G	
2-004220.WS	590 mm	400 mm	60 mm	50 kg	7,50 kg	<b>79 €</b> •
2-004225.WS	590 mm	400 mm	120 mm	50 kg	9 kg	<b>89 €</b> •
2-004230.WS	590 mm	400 mm	180 mm	50 kg	9,50 kg	<b>99 €</b> •
2-004235.WS	590 mm	400 mm	240 mm	50 kg	10 kg	<b>109 €</b> •



## Panel na náradie vrátane police pre Workstation 0806 / 1208

práškový nástrek, umiestniteľné na oboch stranách

	TF	G	
2-004025.1	30 kg	6,50 kg	<b>88 €</b> •

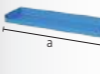

## Polica pre Workstation 0806 / 1208 / 1212

práškový nástrek, umiestniteľné na oboch stranách

	L (a)	B (b)	H (c)	TF	G	
2-004620	482 mm	144 mm	40 mm	10 kg	1,65 kg	<b>14 €</b> •

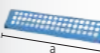

## Držiak čapov a prízem pre Workstation 0806 / 1208 / 1212

práškový nástrek, umiestniteľné na oboch stranách

	L (a)	B (b)	H (c)	G	
2-164635	482 mm	20 mm	99 mm	0,80 kg	<b>15 €</b> •



## Držiak upínačov pre Workstation 0806 / 1208

práškový nástrek, umiestniteľné na oboch stranách

	L (a)	B (b)	H (c)	G	
2-164030	580 mm	46 mm	39 mm	0,83 kg	<b>14 €</b> •



Ďalšie informácie a príslušenstvo pre tieto produkty nájdete online.



www.siegmond.com/  
F-workstation

## Siegmond Workstation 1208

- ľavý a pravý priestor pre zásuvky 600 mm
- vrátane dierovanej dosky 1200x800 mm
- Tvrdená nástrojová oceľ X8.7, plazmanitridované a BAR-úprava povrchu
- Hrúbka materiálu cca. 12 mm
- Systémové otvory Ø 16 mm
- Systémové otvory na doske s rozstupom 50x50 mm
- Maximálna nosnosť: základná doska 1000 kg (bez platne) / Kolesko 400 kg (bez platne)



Siegmond Workstation 1208		obsah dodávky: 1x 004002.1 Siegmond Workstation 1208 Základný rám, 1x 164004.X7 Doska s dierami				16	
	L (a)	B (b)	H (c)	G	Špeciálna cena		
2-164400	1200 mm	800 mm	850 mm	120 kg	<b>1.175 €</b>	•	
namiesto 1.197 €							

Siegmond Workstation 1208 vrátane Poličky		obsah dodávky: 1x 004002.1 Siegmond Workstation 1208 Základný rám, 1x 164004.X7 Doska s dierami, 1x 164030 Držiak upínačov, 1x 004620 Polica, 1x 164635 Držiak čapov a prízium, 1x 004025.1 Panel na náradie vrátane police				16	
	L (a)	B (b)	H (c)	G	Špeciálna cena		
2-164401	1200 mm	800 mm	850 mm	130 kg	<b>1.298 €</b>	•	
namiesto 1.328 €							

Siegmond Workstation 1208 napoly zatvorené vrátane 3 zásuviek		obsah dodávky: 1x 004002.1 Siegmond Workstation 1208 Základný rám, 1x 164004.X7 Doska s dierami, 2x 004230 Zásuvka 180 mm, 1x 004235 Zásuvka 240 mm, 1x 004120 Sada bočných stien				16	
	L (a)	B (b)	H (c)	G	Špeciálna cena		
2-164407	1200 mm	800 mm	850 mm	153 kg	<b>1.567 €</b>	•	
namiesto 1.593 €							

Siegmond Workstation 1208 zatvorené vrátane 6 zásuviek		obsah dodávky: 1x 004002.1 Siegmond Workstation 1208 Základný rám, 1x 164004.X7 Doska s dierami, 4x 004230 Zásuvka 180 mm, 2x 004235 Zásuvka 240 mm, 2x 004120 Sada bočných stien				16	
	L (a)	B (b)	H (c)	G	Špeciálna cena		
2-164409	1200 mm	800 mm	850 mm	185 kg	<b>1.958 €</b>	•	
namiesto 1.989 €							

plus balenie / Preprava

## Odporúčané príslušenstvo

Set Vonkajší doraz pre dierovanú platňu		Pozostáva z: 1x 164051 Vonkajší doraz pre dierovanú platňu vrátane 2 sád skrutiek, 1x 160528 Čap so zápusťou hlavou pre 2 diely				16	
	L (a)	L (a1)	B (b)	H (c)	G	Špeciálna cena	
2-164051.Set	282 mm	250 mm	49 mm	112 mm	2,10 kg	<b>59 €</b>	
namiesto 77 €							

## Siegmond Workstation 1208 – Konfigurácia

Siegmond Workstation 1208 Základný rám		ľav. / prav.: 600 mm priestor pre zásuvky, vrátane montážnych pokynov pre svojpomocnú montáž, Perforované platne dostupné online					16 22 28	
	L (a)	B (b)	H (c)	TF	G			
2-004002.1	1030 mm	630 mm	838 mm	1000 kg	32 kg	<b>527 €</b>	•	

Vybavenie 4 koleskami pre Workstation 1208		možné prepínanie medzi nohami a koleskami		16 22 28	
	TF	G			
2-004100.1	400 kg	5,30 kg	<b>71 €</b>	•	

Sada bočných stien pre Workstation 1208		Moduly pre uzatvorenie bokov a zadnej strany, uzamykateľné, 1x sada bočných stien pre bočnicu, Kompatibilné s: Zásuvky 004220, 004225, 004230, 004235, kompatibilný s modelom Workstation od 11.09.2023				16 22 28	
	L (a)	B (b)	H (c)	G			
2-004120	513 mm	604 mm	607 mm	11 kg	<b>158 €</b>	•	

Zásuvka s lištou a montážnou sadou pre Workstation 0806 / 1208		práškový nástrek, možné kedykoľvek doplniť, pre Workstation 0806 / 1208 bez bočných stien, Konzola je potrebná, pokiaľ sa jedná o verziu bez stien					16 22 28	
	L (a)	B (b)	H (c)	TF	G			
2-004220.WS	590 mm	400 mm	60 mm	50 kg	7,50 kg	<b>79 €</b>	•	
2-004225.WS	590 mm	400 mm	120 mm	50 kg	9 kg	<b>89 €</b>	•	
2-004230.WS	590 mm	400 mm	180 mm	50 kg	9,50 kg	<b>99 €</b>	•	
2-004235.WS	590 mm	400 mm	240 mm	50 kg	10 kg	<b>109 €</b>	•	

Panel na náradie vrátane police pre Workstation 0806 / 1208		práškový nástrek, umiestniteľné na oboch stranách		16 22 28	
	TF	G			
2-004025.1	30 kg	6,50 kg	<b>88 €</b>	•	

Polica pre Workstation 0806 / 1208 / 1212		práškový nástrek, umiestniteľné na oboch stranách		16 22 28			
	L (a)	B (b)	H (c)	TF	G		
2-004620	482 mm	144 mm	40 mm	10 kg	1,65 kg	<b>14 €</b>	•

Držiak čapov a prízium pre Workstation 0806 / 1208 / 1212		práškový nástrek, umiestniteľné na oboch stranách		16		
	L (a)	B (b)	H (c)	G		
2-164635	482 mm	20 mm	99 mm	0,80 kg	<b>15 €</b>	•

Držiak upínačov pre Workstation 0806 / 1208		práškový nástrek, umiestniteľné na oboch stranách		16		
	L (a)	B (b)	H (c)	G		
2-164030	580 mm	46 mm	39 mm	0,83 kg	<b>14 €</b>	•



Ďalšie informácie a príslušenstvo pre tieto produkty nájdete online.



www.siegmond.com/  
F-workstation

## Siegmond Workstation 1212

- ľavý a pravý priestor pre zásuvky 600 mm
- vrátane dierovanej dosky 1200x1200 mm
- Tvrdená nástrojová oceľ X8.7, plazmanitridované a BAR-úprava povrchu
- Hrúbka materiálu cca. 12 mm
- Systémové otvory Ø 16 mm
- Systémové otvory na doske s rozstupom 50x50 mm
- Maximálna nosnosť: základná doska 1000 kg (bez platne) / Kolesko 400 kg (bez platne)



Siegmond Workstation 1212		obsah dodávky: 1x 004602 Siegmond Workstation 1212 Základný rám, 1x 164034.1.X7 Doska s dierami				
	L (a)	B (b)	H (c)	G	Špeciálna cena	
2-164600	1200 mm	1200 mm	850 mm	175 kg	<b>1.540 €</b>	
namiesto 1.559 €						

Siegmond Workstation 1212 vrátane Poličky		obsah dodávky: 1x 004602 Siegmond Workstation 1212 Základný rám, 1x 164034.1.X7 Doska s dierami, 1x 164630 Držiak upínačov, 1x 004620 Polica, 1x 164635 Držiak čapov a priziem, 1x 004625 Panel na náradie vrátane police				
	L (a)	B (b)	H (c)	G	Špeciálna cena	
2-164601	1200 mm	1200 mm	850 mm	188 kg	<b>1.671 €</b>	
namiesto 1.699 €						

Siegmond Workstation 1212 napoly zatvorené vrátane 3 zásuviek		obsah dodávky: 1x 004602 Siegmond Workstation 1212 Základný rám, 1x 164034.1.X7 Doska s dierami, 2x 004230 Zásuvka 180 mm, 1x 004235 Zásuvka 240 mm, 1x 004720 Sada bočných stien				
	L (a)	B (b)	H (c)	G	Špeciálna cena	
2-164607	1200 mm	1200 mm	850 mm	209 kg	<b>1.938 €</b>	
namiesto 1.962 €						

Siegmond Workstation 1212 zatvorené vrátane 6 zásuviek		obsah dodávky: 1x 004602 Siegmond Workstation 1212 Základný rám, 1x 164034.1.X7 Doska s dierami, 4x 004230 Zásuvka 180 mm, 2x 004235 Zásuvka 240 mm, 2x 004720 Sada bočných stien				
	L (a)	B (b)	H (c)	G	Špeciálna cena	
2-164609	1200 mm	1200 mm	850 mm	243 kg	<b>2.336 €</b>	
namiesto 2.365 €						

plus balenie / Preprava

## Odporúčané príslušenstvo

Set Predĺženie pre dierované platne 1 rad otvorov		Pozostáva z: 1x 164050 Predĺženie pre dierované platne 1 rad otvorov vrátane 2 sád skrutiek, 1x 160528 Čap so zápusťou hlavou pre 2 diely				
	L (a)	L (a1)	B (b)	H (c)	G	Špeciálna cena
2-164050.Set	331 mm	250 mm	49 mm	32,50 mm	2,10 kg	<b>59 €</b>
namiesto 77 €						

Set Predĺženie pre dierované platne 2 rady otvorov		Pozostáva z: 1x 164055 Predĺženie pre dierované platne 2 rady otvorov vrátane 4 sád skrutiek, 2x 160528 Čap so zápusťou hlavou pre 2 diely				
	L (a)	L (a1)	B (b)	H (c)	G	Špeciálna cena
2-164055.Set	331 mm	250 mm	99 mm	32,50 mm	3,30 kg	<b>89 €</b>
namiesto 131 €						

## Siegmond Workstation 1212 – Konfigurácia

Siegmond Workstation 1212 Základný rám		ľav. / prav.: 600 mm priestor pre zásuvky, vrátane montážnych pokynov pre svojpomocnú montáž, Perforované platne dostupné online				
	L (a)	B (b)	H (c)	TF	G	
2-004602	1030 mm	1030 mm	838 mm	1000 kg	43,80 kg	<b>537 €</b>

Vybavenie 4 koleskami pre Workstation 1212		možné prepínanie medzi nohami a koleskami				
				TF	G	
2-004700				400 kg	4,30 kg	<b>78 €</b>

Sada bočných stien pre Workstation 1212		Moduly pre uzatvorenie bokov a zadnej strany, uzamykateľné, 1x sada bočných stien pre bočnicu, Kompatibilné s: Zásuvky 004220, 004225, 004230, 004235				
	L (a)	B (b)	H (c)		G	
2-004720	513 mm	590 mm	607 mm		12,50 kg	<b>165 €</b>

Zásuvka s lištou a montážnou sadou pre Workstation 1212		práškový nástrek, možné kedykoľvek doplniť, pre Workstation 1212 bez bočných stien, Konzola je potrebná, pokiaľ sa jedná o verziu bez stien				
	L (a)	B (b)	H (c)	TF	G	
2-004820.WS	590 mm	400 mm	60 mm	50 kg	8 kg	<b>84 €</b>
2-004825.WS	590 mm	400 mm	120 mm	50 kg	9,50 kg	<b>94 €</b>
2-004830.WS	590 mm	400 mm	180 mm	50 kg	10 kg	<b>104 €</b>
2-004835.WS	590 mm	400 mm	240 mm	50 kg	10,50 kg	<b>114 €</b>

Panel na náradie vrátane police pre Workstation 1212		práškový nástrek, umiestniteľné na oboch stranách				
				TF	G	
2-004625				30 kg	8,80 kg	<b>93 €</b>

Polica pre Workstation 0806 / 1208 / 1212		práškový nástrek, umiestniteľné na oboch stranách				
	L (a)	B (b)	H (c)	TF	G	
2-004620	482 mm	144 mm	40 mm	10 kg	1,65 kg	<b>14 €</b>

Držiak čapov a priziem pre Workstation 0806 / 1208 / 1212		práškový nástrek, umiestniteľné na oboch stranách				
	L (a)	B (b)	H (c)		G	
2-164635	482 mm	20 mm	99 mm		0,80 kg	<b>15 €</b>

Držiak upínačov pre Workstation 1212		práškový nástrek, umiestniteľné na oboch stranách				
	L (a)	B (b)	H (c)		G	
2-164630	580 mm	46 mm	39 mm		1,50 kg	<b>19 €</b>

**Oktagonálny stôl 100**

upevnenie pomocou adaptérovej dosky (nie je súčasťou dodávky), Adaptérová doska je k dispozícii na požiadanie za príplatok, Zlava: 2 ks a viac: 5%, 5 ks a viac: 10%



	L (a)	B (b)	H (c)	MS (d)	Ø	G	
2-920616.P	249 mm	600 mm	100 mm	12 mm	650 mm	98 kg	<b>2.723 €</b> ◦
2-920816.P	331 mm	800 mm	100 mm	12 mm	866 mm	131 kg	<b>4.015 €</b> ◦
2-921016.P	414 mm	1000 mm	100 mm	12 mm	1082 mm	171 kg	<b>4.804 €</b> ◦
2-921216.P	497 mm	1200 mm	100 mm	12 mm	1299 mm	229 kg	<b>6.046 €</b> ◦

**Oktagonálny stôl 50**

upevnenie pomocou adaptérovej dosky (nie je súčasťou dodávky), Adaptérová doska je k dispozícii na požiadanie za príplatok, Zlava: 2 ks a viac: 5%, 5 ks a viac: 10%



	L (a)	B (b)	H (c)	MS (d)	Ø	G	
2-920616.1.P	249 mm	600 mm	50 mm	12 mm	650 mm	80 kg	<b>2.451 €</b> ◦
2-920816.1.P	331 mm	800 mm	50 mm	12 mm	866 mm	104 kg	<b>3.614 €</b> ◦
2-921016.1.P	414 mm	1000 mm	50 mm	12 mm	1082 mm	139 kg	<b>4.323 €</b> ◦
2-921216.1.P	497 mm	1200 mm	50 mm	12 mm	1299 mm	188 kg	<b>5.441 €</b> ◦

**Oktagonálny stôl**

upevnenie cez systémové otvory pomocou podperných a upínacích puzdiel (160500), Závit M8 na boku, Zlava: 2 ks a viac: 5%, 5 ks a viac: 10%



	L (a)	B (b)	H (c)	MS (d)	Ø	G	
2-950500.P	207 mm	500 mm	12 mm	12 mm	542 mm	54 kg	<b>1.596 €</b> ◦
2-950600.P	249 mm	600 mm	12 mm	12 mm	650 mm	63 kg	<b>1.773 €</b> ◦
2-950800.P	331 mm	800 mm	12 mm	12 mm	866 mm	84 kg	<b>2.614 €</b> ◦
2-951000.P	414 mm	1000 mm	12 mm	12 mm	1083 mm	111 kg	<b>3.126 €</b> ◦
2-951200.P	497 mm	1200 mm	12 mm	12 mm	1299 mm	157 kg	<b>3.935 €</b> ◦

Hmotnosť = Oktagonálny stôl + Paleta  
Hmotnosť sa môže líšiť v závislosti od prevedenia.  
Ďalšie rozmery stolov sú k dispozícii na požiadanie.  
Pätky alebo adaptér nie sú štandardnou súčasťou oktagonálnych stolov.

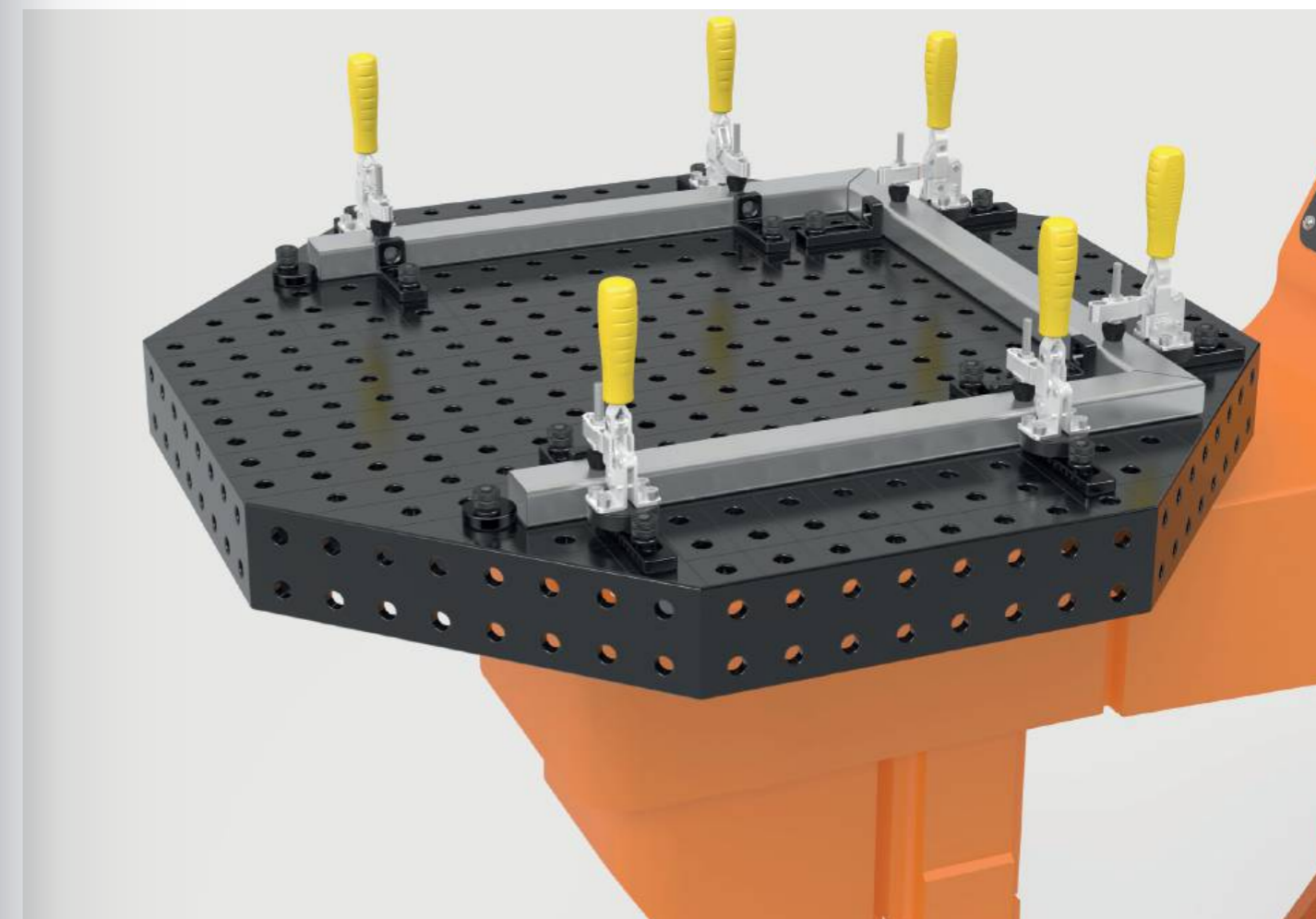
**Adaptérová doska je k dispozícii na požiadanie za príplatok**

Pre spojenie oktagonálnej dosky s otočným stolom je nutné použiť adaptér a spojovací diel. Za dodatočný príplatok je možné tento adaptér navrhnuť a vyrobiť na základe Vašich požiadaviek.

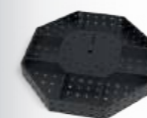
**Príplatok za úpravu adaptéra**  
pre oktagonálne stoly s bočnými panelmi

16 22 28

0-940000

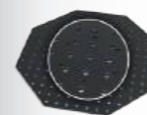
**654 €** ◦**Príplatok za prispôbenie**  
pre oktagonálne platne

16 22 28

0-940000.1

**486 €** ◦

Ďalšie informácie a príslušenstvo pre tieto produkty nájdete online.



www.siegmond.com/  
F-octagonal16



**Zváracia bunka 2000**

- dvojkrídlové dvere pre prístup do bunky
- Hliníkové kompozitné panely na bokoch a zadnej strane
- Strecha z hliníkových kompozitných panelov
- Strecha s možnosťou pripojenia jednotky na odsávanie
- Deliaca stena rozdeľuje pracovnú plochu na dve
- Inštalačná výška vo vnútri bunky cca. 1300 mm
- Vonkajší LED indikátor priebehu
- Na požiadanie je možné zmeniť výšku bunky



**Zváracia bunka 2000 vrátane konzoly (bez zváracieho stola)**

1x Zváracia bunka 2000, 1x Konzola



16 22 28

2-0020.RC

5.590 € •

**Zváracia bunka 2000 vrátane špeciálneho stola**

1x Zváracia bunka 2000 vrátane konzoly (0020.RC), 1x Špeciálny stôl pre zváraciu bunku 2000x1000 mm, 100x Oceľový kryt (160238.10)



16

2-160020.RC1

8.178 € •

**Zváracia bunka 2000 vrátane špeciálneho stola a príslušenstva**

1x Zváracia bunka 2000 (160020.RC1), 2x Doska s dierami 950x800 mm (164006.X7), 2x Upínací systém (CS160001), 2x Upínací systém s nulovým bodom (ZP1620), 2x Pneumatická jednotka, 1x ST Box, 16x Čap (160511), 8x Vertikálny upínač (CS009082)



16

2-160020.RC2

13.532 € •

**Doska s dierami X8.7 950x800x12 Diagonálny raster plazmanitridovaný**

Systémové otvory Ø 16 mm, na použitie vo zváracích bunkách Siegmund, s výrezom pre konzolu

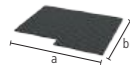

2-164006.X7

L (a)	B (b)	MS (d)	G
950 mm	800 mm	12 mm	58 kg

726 € •

Ceny plus náklady na montáž a balenie/dopravu. Nájdate ich vo vašej individuálnej ponuke.

**Zváracia bunka 2400**

- dvojkrídlové dvere pre prístup do bunky
- Hliníkové kompozitné panely na bokoch a zadnej strane
- Strecha z hliníkových kompozitných panelov
- Strecha s možnosťou pripojenia jednotky na odsávanie
- Deliaca stena rozdeľuje pracovnú plochu na dve
- Inštalačná výška vo vnútri bunky cca. 1300 mm
- Vonkajší LED indikátor priebehu
- Na požiadanie je možné zmeniť výšku bunky



**Zváracia bunka 2400 vrátane konzoly (bez zváracieho stola)**

1x Zváracia bunka 2400, 1x Konzola



16 22 28

2-0030.RC

6.440 € •

**Zváracia bunka 2400 vrátane špeciálneho stola**

1x Zváracia bunka 2400 vrátane konzoly (0030.RC), 1x Špeciálny stôl pre zváraciu bunku 2400x1200 mm, 100x Oceľový kryt (160238.10)



16

2-160030.RC1

10.250 € •

**Zváracia bunka 2400 vrátane špeciálneho stola a príslušenstva**

1x Zváracia bunka 2400 (160030.RC1), 2x Doska s dierami 1150x1000 mm (164007.X7), 2x Upínací systém (CS160001), 2x Upínací systém s nulovým bodom (ZP1620), 2x Pneumatická jednotka, 1x ST Box, 16x Čap (160511), 8x Vertikálny upínač (CS009082)



16

2-160030.RC2

16.221 € •

**Doska s dierami X8.7 1150x1000x12 Diagonálny raster plazmanitridovaný**

Systémové otvory Ø 16 mm, na použitie vo zváracích bunkách Siegmund, s výrezom pre konzolu



2-164007.X7

L (a)	B (b)	MS (d)	G
1150 mm	1000 mm	12 mm	88 kg

1.034 € •

Ceny plus náklady na montáž a balenie/dopravu. Nájdate ich vo vašej individuálnej ponuke.



### Zváracia bunka 2400 – Black Edition

- dvojkrídlové dvere pre prístup do bunky
- Zváracie zásteny po stranách, Hliníkové kompozitné panely na zadnej strane
- Strecha z hliníkových kompozitných panelov
- Strecha s možnosťou pripojenia jednotky na odsávanie
- Deliaca stena rozdeľuje pracovnú plochu na dve
- Inštalčná výška vo vnútri bunky cca. 1300 mm
- Vonkajší LED indikátor priebehu
- Na požiadanie je možné zmeniť výšku bunky



#### Zváracia bunka 2400 Black Edition vrátane konzoly (bez zváracieho stola)

1x Zváracia bunka 2400, 1x Konzola

16 22 28



2-0130.SE.RC

7.920 € •

#### Zváracia bunka 2400 Black Edition vrátane špeciálneho stola

1x Zváracia bunka 2400 Black Edition vrátane konzoly (0130.SE.RC), 1x Špeciálny stôl pre zváraciu bunku 2400x1200 mm, 100x Ocelový kryt (160238.10)

16



2-160130.SE.RC1

11.730 € •

#### Zváracia bunka 2400 Black Edition vrátane špeciálneho stola a príslušenstva

1x Zváracia bunka 2400 Black Edition (160130.SE.RC1), 2x Doska s dierami 1150x1000 mm (164007.X7), 2x Upínací systém (CS160001), 2x Upínací systém s nulovým bodom (ZP1620), 2x Pneumatická jednotka, 1x ST Box, 16x Čap (160511), 8x Vertikálny upínač (CS009082)

16



2-160130.SE.RC2

17.701 € •

Ceny plus náklady na montáž a balenie/dopravu. Nájdate ich vo vašej individuálnej ponuke.

#### 0130.SE.RC



#### 160130.SE.RC2



#### 160130.SE.RC1

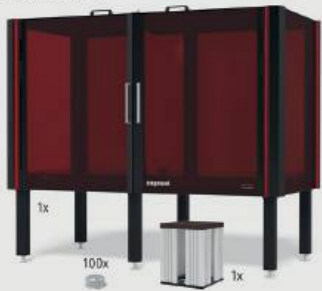

### Zváracia bunka 3000

- dvojkrídlové dvere pre prístup do bunky
- Hliníkové kompozitné panely na bokoch a zadnej strane
- Strecha z hliníkových kompozitných panelov
- Strecha s možnosťou pripojenia jednotky na odsávanie
- Deliaca stena rozdeľuje pracovnú plochu na dve
- Inštalčná výška vo vnútri bunky cca. 1300 mm
- Vonkajší LED indikátor priebehu
- Na požiadanie je možné zmeniť výšku bunky



#### Zváracia bunka 3000 vrátane konzoly (bez zváracieho stola)

1x Zváracia bunka 3000, 1x Konzola

16 22 28



2-0040.RC

7.598 € •

#### Zváracia bunka 3000 vrátane špeciálneho stola

1x Zváracia bunka 3000 vrátane konzoly (0040.RC), 1x Špeciálny stôl pre zváraciu bunku 3000x1500 mm, 100x Ocelový kryt (160238.10)

16



2-160040.RC1

12.437 € •

#### Zváracia bunka 3000 vrátane špeciálneho stola a príslušenstva

1x Zváracia bunka 3000 (160040.RC1), 2x Doska s dierami 1450x1150 mm (164008.X7), 2x Upínací systém (CS160001), 2x Upínací systém s nulovým bodom (ZP1620), 2x Pneumatická jednotka, 1x ST Box, 16x Čap (160511), 8x Vertikálny upínač (CS009082)

16



2-160040.RC2

19.349 € •

#### Doska s dierami X8.7 1450x1150x12 Diagonálny raster plazmanitridovaný

Systémové otvory Ø 16 mm, na použitie vo zváracích bunkách Siegmund



2-164008.X7

L (a)	B (b)	MS (d)	G
1450 mm	1150 mm	12 mm	134 kg

1.505 € •

Ceny plus náklady na montáž a balenie/dopravu. Nájdate ich vo vašej individuálnej ponuke.

#### 0040.RC



#### 160040.RC2



#### 160040.RC1

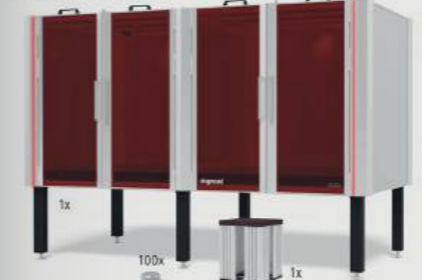

Ďalšie informácie a príslušenstvo pre tieto produkty nájdete online.



www.siegmund.com/  
F-cell

**Upínací systém s nulovým bodom mechanické nitridované**

Upínací modul pre ručné upínanie, ovládanie pomocou vidlicového kľúča SW 50



	HK	H (c)	Ø	G	
2-ZP0010	2 kN	45 mm	58 mm	0,54 kg	47 € •

**Upínací systém s nulovým bodom pneumatiké nitridované**

pneumatiký upínací modul, uvoľnenie upínacieho čapu pomocou stlačeného vzduchu (cca. 7,5 bar), vrátane univerzálnej prietokovej skrutky ZP0021



	HK	H (c)	Ø	G	
2-ZP0020	2 kN	45 mm	125 mm	3,39 kg	247 € •

**Krycí čap Polyamid**

na ochranu nepoužívaných upínacích modulov



	H (c)	Ø	G	
2-ZP0022	29 mm	35 mm	0,02 kg	11 € •

**Univerzálna banjo skrutka nitridované**

na upevnenie pneumatikého upínacieho modulu



	H (c)	Ø	G	
2-ZP0021	55 mm	36 mm	0,15 kg	24 € •

**Upínací čap nitridované**

na spojenie dierovanej platne s upínacím modulom



	H (c)	Ø	G	
2-ZP1600	30 mm	45 mm	0,13 kg	21 € •

**Strediace puzdro nitridované**

na spojenie upínacích čapov s dierovanou platňou, centrovanie v dvoch osiach, vrátane fixačného materiálu



	H (c)	Ø	G	
2-ZP1601	10 mm	19 mm	0,01 kg	8 € •

**Upínacie puzdro nitridované**

na spojenie upínacích čapov s dierovanou platňou, funkcia upínania a držania, žiadne centrovanie, vrátane fixačného materiálu



	H (c)	Ø	G	
2-ZP1602	10 mm	19 mm	0,01 kg	8 € •

**Kompenzačné puzdro nitridované**

na spojenie upínacích čapov s dierovanou platňou, centrovanie v jednej osi, vrátane fixačného materiálu

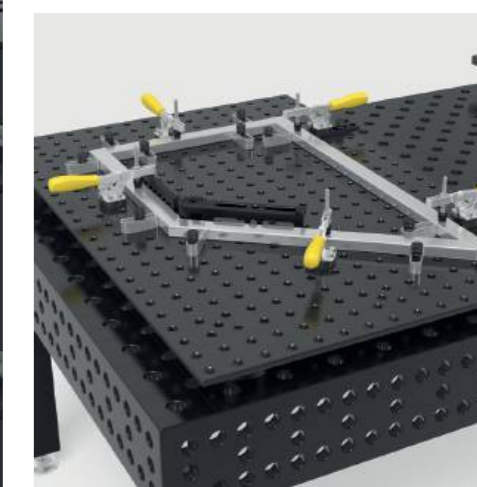

	H (c)	Ø	G	
2-ZP1603	10 mm	19 mm	0,01 kg	12 € •

**Odporúčané príslušenstvo****Štartovacia sada Upínací systém s nulovým bodom mechanické**

Zahrnuté v sade: 4x ZP0010, 4x ZP1600, 1x ZP1601, 2x ZP1602, 1x ZP1603, vrátane fixačného materiálu

16



4-ZP1610

G	Špeciálna cena
2,73 kg	288 € •
namiesto 310 €	

**Štartovacia sada Upínací systém s nulovým bodom pneumatiké**

Zahrnuté v sade: 4x ZP0020, 4x ZP1600, 1x ZP1601, 2x ZP1602, 1x ZP1603, vrátane fixačného materiálu

16



4-ZP1620

G	Špeciálna cena
14,12 kg	1.030 € •
namiesto 1.108 €	

**Doska s dierami X8.7 1200x800x12 plazmanitridovaný**

Nástrojová oceľ + Plazmanitridovanie

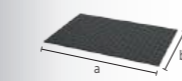

2-164004.X7

L (a)	B (b)	MS (d)	G	
1200 mm	800 mm	12 mm	88 kg	646 € •

**Doska s dierami X8.7 1000x1000x12 plazmanitridovaný**

Nástrojová oceľ + Plazmanitridovanie

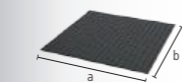

2-164024.X7

L (a)	B (b)	MS (d)	G	
1000 mm	1000 mm	12 mm	90 kg	668 € •

**Ďalšie informácie a príslušenstvo pre tieto produkty nájdete online.**www.siegmund.com/  
F-zero-point

**Hliníkový profil 100 T**

3 T-drážky na každej strane, pre štvorhranné matice M8, vzdialenosť T-drážok 20 mm, na pripojenie základne a krycej platne, hliníkový profil 2000 mm s možnosťou rezania na mieru, Minimálna výška pre rezy: System 16: 45 mm, System 22: 35 mm, System 28: 40 mm

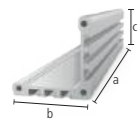

	L (a)	B (b)	H (c)	G	
2-CS000172.1	76 mm	100 mm	100 mm	0,34 kg	12 € •
2-CS000172.2	101 mm	100 mm	100 mm	0,45 kg	14 € •
2-CS000172.3	126 mm	100 mm	100 mm	0,56 kg	16 € •
2-CS000172.4	151 mm	100 mm	100 mm	0,66 kg	17 € •
2-CS000172.5	176 mm	100 mm	100 mm	0,77 kg	20 € •
2-CS000172.6	201 mm	100 mm	100 mm	0,88 kg	22 € •
2-CS000172.7	226 mm	100 mm	100 mm	0,99 kg	23 € •
2-CS000172.8	251 mm	100 mm	100 mm	1,10 kg	25 € •
2-CS000172.9	276 mm	100 mm	100 mm	1,21 kg	28 € •
2-CS000176	500 mm	100 mm	100 mm	2,19 kg	45 € •
2-CS000172	2000 mm	100 mm	100 mm	8,74 kg	150 € •

**Krycia platňa 100 nitridované**

otvory so závitom M8 na upevnenie rýchlopínačov, upevnenie na profil pomocou samorezných skrutiek, systémový otvor 16 v strede

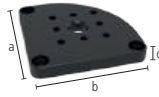

	L (a)	B (b)	MS (d)	G	
2-CS000181	100 mm	100 mm	12 mm	0,71 kg	29 € •

**Základná platňa 100 radiálna nitridované**

radiálne polohovateľné, na upevnenie na hliníkové profily pomocou samoreznej skrutky, pre rozstup otvorov 50 mm, plynulé otáčanie o 90°



	L (a)	B (b)	MS (d)	G	
2-CS160192	100 mm	100 mm	12 mm	0,57 kg	22 € •

**Základná platňa 100 lineárne nitridované**

lineárne polohovateľná, na upevnenie na hliníkové profily pomocou samoreznej skrutky, plynulo polohovateľné



	L (a)	B (b)	MS (d)	G	
2-CS160193	100 mm	100 mm	12 mm	0,64 kg	23 € •
2-CS160194	100 mm	100 mm	12 mm	0,64 kg	23 € •

**Doska adaptéra so systémovými otvormi pre rýchlopínače nitridované**

upevnenie pomocou zápusťného čapu 160528, umožňuje voľné umiestnenie rýchlopínačov, pre rýchlopínače (rozstup montážnych otvorov 40x20 mm / 40x40 mm / 40 mm)

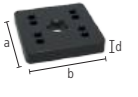

	L (a)	B (b)	MS (d)	G	
2-CS000183	70 mm	70 mm	12 mm	0,41 kg	18 € •

**Doska adaptéra bez otvorov pre rýchlopínače nitridované**

upevnenie pomocou zápusťného čapu 160528, adaptér pre rýchlopínače od iných výrobcov, rozstupy vrtania môže určiť zákazník

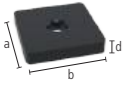

	L (a)	B (b)	MS (d)	G	
2-CS000184	70 mm	70 mm	12 mm	0,44 kg	13 € •

**Set Dištančná platňa 5 mm 5ks v balení Nehrdzavejúca oceľ**

5 kusov, ako vyrovnanie výšky pri použití rýchlopínačov, pre rýchlopínače (rozstup montážnych otvorov 40x20 mm / 40x40 mm / 40 mm)

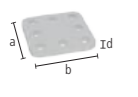

	L (a)	B (b)	MS (d)	G	
2-CS000185.Set	59 mm	59 mm	5 mm	0,60 kg	18 € •

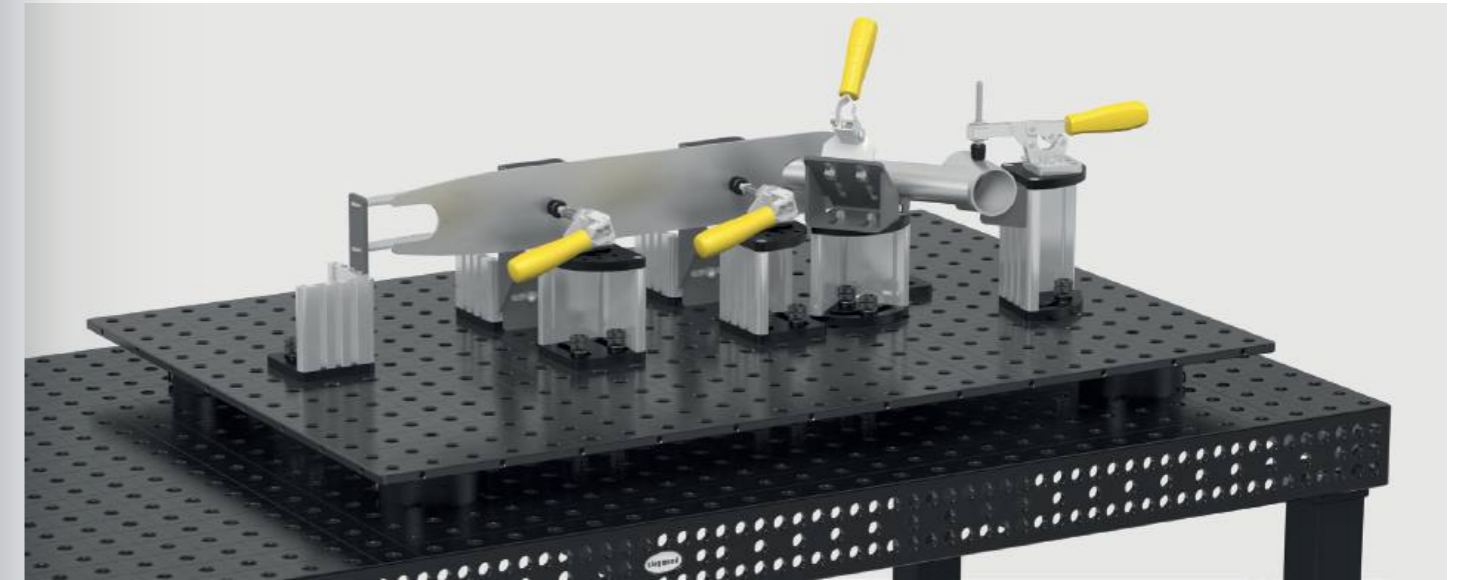

**Vertikálny upínač 1800 / 2200**

bez adaptéra, CS009082: rozstup montážnych otvorov 40x20 mm / uhol otvorenia 110°, CS009084: rozstup montážnych otvorov 40x40 mm / uhol otvorenia 105°

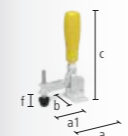

	SP	L (a)	L (a1)	B (b)	H (c)	VB (f)	G		
2-CS009082	1800	1,80 kN	104 mm	68 mm	56 mm	190 mm	30 mm	0,43 kg	30 € •
2-CS009084	2200	2,20 kN	151 mm	95 mm	58 mm	220 mm	41 mm	0,70 kg	33 € •

**Horizontálny upínač 1800 / 3000**

bez adaptéra, CS009092: rozstup montážnych otvorov 40x20 mm, CS009094: rozstup montážnych otvorov 40x40 mm, s menším zásahom do priestoru v porovnaní s vertikálnymi upínačmi, uhol otvorenia 90°

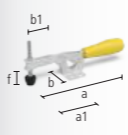

	SP	L (a)	L (a1)	B (b)	B (b1)	VB (f)	G		
2-CS009092	1800	1,80 kN	245 mm	85 mm	56 mm	45 mm	35 mm	0,43 kg	28 € •
2-CS009094	3000	3 kN	295 mm	110 mm	58 mm	65 mm	40 mm	0,73 kg	35 € •

**Priamočiary rýchlopínač 2500 / 4000**

bez adaptéra, rozstup montážnych otvorov 40 mm

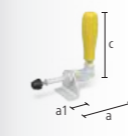

	SP	L (a)	L (a1)	G		
2-CS009083	2500	2,50 kN	120 mm	57 mm	0,51 kg	41 € •
2-CS009093	4000	4 kN	180 mm	93 mm	1 kg	58 € •



**Ďalšie informácie a príslušenstvo pre tieto produkty nájdete online.**



[www.siegmund.com/  
F-clampingsystem](http://www.siegmund.com/F-clampingsystem)

**Adaptér s otvormi Ø 60 / 15 excentrické čiernené**

pre rýchlopínače (rozstup montážnych otvorov 40x20 mm / 40 mm), pre systémové otvory 16 mm



	H (d)	MS (d)	Ø	G	
2-CS160715.4	22 mm	15 mm	60 mm	0,36 kg	<b>22 € •</b>

**Upínacie puzdro pre závit M8 vrátane skrutky 22 mm čiernené**

Odstráňte O-krúžok a vložte skrutku, na pripevnenie dielov Siegmund k závitovým otvorom



	H (d)	Ø	G	
2-160546.1	17 mm	23 mm	0,02 kg	<b>8 € •</b>

**Set Samorezné skrutky M8x25 50ks v balení**

50 kusov, na spojenie základových alebo krycích dosiek s hliníkovým profilom



	G	
2-CS009001	1 kg	<b>8 € •</b>

**Set Skrutky M8x12 50ks v balení**

50 kusov, na upevnenie rýchlopínačov a šablón (hrúbka materiálu 5-6 mm) v drážke



	G	
2-CS009002	0,60 kg	<b>8 € •</b>

**Set Skrutky M8x16 50ks v balení**

50 kusov, na pripevnenie rýchlopínačov ku krycím doskám



	G	
2-CS009003	0,65 kg	<b>8 € •</b>

**Set Štvorhranné matice M8 50ks v balení**

50 kusov, Posuvné bloky pre hliníkové profily s T-drážkou



	G	
2-CS009004	0,35 kg	<b>3 € •</b>

**Upínacia čelusť****Upínacia čelusť 2-12 / 18-32**

Hliník, CS160212: Upínací rozsah 2-12 mm, CS161832: Upínací rozsah 18-32 mm, na upevnenie: Čap 160532 (nie je súčasťou dodávky)



	L (a)	B (b)	H (c)	G		
2-CS160212	2-12	103 mm	30 mm	20 mm	0,06 kg	<b>12 € •</b>
2-CS161832	18-32	103 mm	30 mm	35 mm	0,06 kg	<b>12 € •</b>

**Set Upínacia čelusť**

obsah dodávky: 4x Upínacia čelusť 2-12 CS160212, 4x Upínacia čelusť 18-32 CS161832, 4x Čap 160532

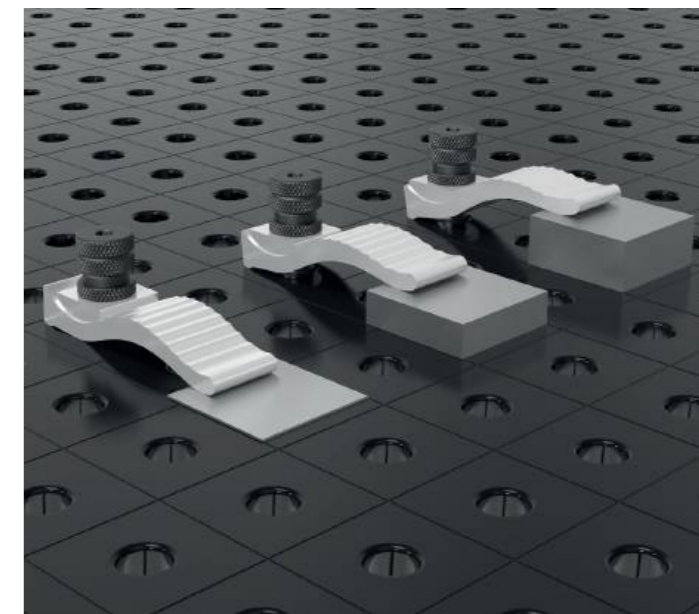
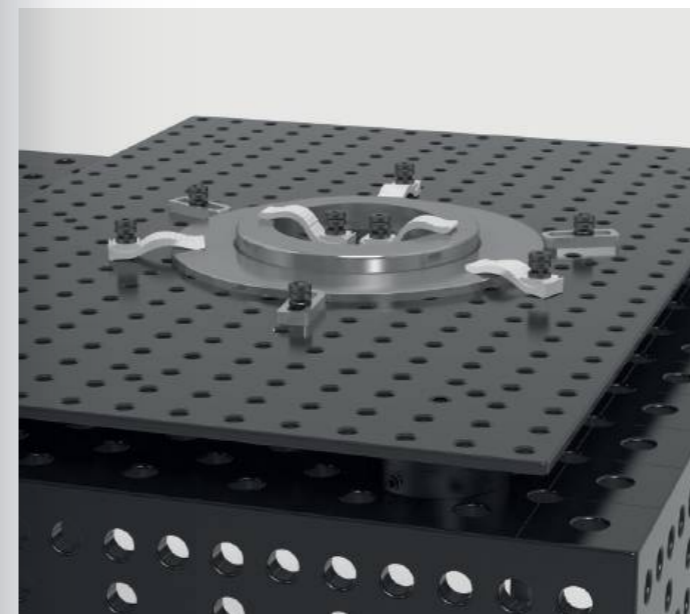

	G	
2-CS160212.Set	0,96 kg	<b>169 € •</b>

**Odporúčané príslušenstvo****Štartovacia sada 16**

obsah dodávky: 4x CS000176, 4x CS000181, 4x CS160192, 1x CS009001, 1x CS009002, 1x CS009003, 1x CS009004



	G	Špeciálna cena
4-CS160001.1	16,46 kg	<b>381 € •</b>

**Vertikálny upínač 1800 s adaptérom**

Adaptér CS160715.4, pre systémové otvory 16 mm



	SP	G	Špeciálna cena
4-CS160790	1,80 kN	0,79 kg	<b>48 € •</b>

**Horizontálny upínač 1800 s adaptérom**

Adaptér CS160715.4, pre systémové otvory 16 mm



	SP	G	Špeciálna cena
4-CS160794	1,80 kN	0,79 kg	<b>46 € •</b>

**Priamočiary rýchlopínač 2500 s adaptérom**

Adaptér CS160715.4, pre systémové otvory 16 mm



	SP	G	Špeciálna cena
4-CS160792	2,50 kN	0,87 kg	<b>59 € •</b>

**Priamočiary rýchlopínač 4000 s adaptérom**

Adaptér CS160715.4, pre systémové otvory 16 mm



	SP	G	Špeciálna cena
4-CS160793	4 kN	1,36 kg	<b>74 € •</b>

**Doska s dierami X8.7 1200x800x12 plazmanitridovaný**

Nástrojová oceľ + Plazmanitridovanie



	L (a)	B (b)	MS (d)	G	
2-164004.X7	1200 mm	800 mm	12 mm	88 kg	<b>646 € •</b>

Viac perforovaných platní online:  
www.siegmund.com/F-plates

H: Výška, MS: Hrúbka materiálu, G: Hmotnosť, Ø: Priemer, L: Dĺžka, B: Šírka, SP: max. upínacia sila

**Excentrický doraz Ø 45 / Ø 75 nitridované**  
 otáčanie bez obmedzení

	MS (d)	Ø	G	
2-160401.N	12 mm	45 mm	0,13 kg	<b>16 € •</b>
2-160403.N	12 mm	75 mm	0,39 kg	<b>20 € •</b>

**Excentrický doraz Ø 75 so závitom M10 nitridované**  
 možnosť kombinácie - medzikus, otáčanie bez obmedzení

	MS (d)	Ø	G	
2-160402.N	12 mm	75 mm	0,38 kg	<b>21 € •</b>

**Univerzálny doraz 50 L / 80 L nitridované**  
 so systémovými otvormi, bez oválneho otvoru, Rozstup systémových otvorov 25 mm

	L (a)	B (b)	MS (d)	G	
2-160407.N	50 mm	30 mm	12 mm	0,08 kg	<b>21 € •</b>
2-160408.N	80 mm	30 mm	12 mm	0,16 kg	<b>23 € •</b>

**Univerzálny doraz 80 L nitridované**  
 oválny otvor

	L (a)	B (b)	VB (f)	MS (d)	G	
2-160410.N	80 mm	30 mm	50 mm	12 mm	0,07 kg	<b>32 € •</b>

**Flexibilný doraz 12x83 Hliník**  
 oválny otvor, na spracovanie nehrdzavejúcej ocele

	L (a)	B (b)	VB (f)	MS (d)	WS (d1)	G	
2-160412	83 mm	31 mm	50 mm	12 mm	8 mm	0,05 kg	<b>17 € •</b>

**Flexibilný doraz 12x78 / 12x97 Oceľ pozinkovaný**  
 oválny otvor

	L (a)	B (b)	VB (f)	MS (d)	WS (d1)	G	
2-160415	78 mm	28 mm	50 mm	12 mm	6 mm	0,07 kg	<b>16 € •</b>
2-160417	97 mm	24 mm	71 mm	12 mm	4 mm	0,08 kg	<b>29 € •</b>

**Flexibilný doraz 24x78 Oceľ pozinkovaný**  
 požadovaný dlhý upínací čap, oválny otvor

	L (a)	B (b)	VB (f)	MS (d)	WS (d1)	G	
2-160416	78 mm	28 mm	50 mm	24 mm	6 mm	0,13 kg	<b>22 € •</b>

**Univerzálny doraz 115 L / 150 L nitridované**  
 kombinácia systémového otvoru a oválneho otvoru, kombinovateľné s prizmami a adaptérmí

	L (a)	B (b)	VB (f)	MS (d)	G	
2-160420.N	115 mm	30 mm	50 mm	12 mm	0,20 kg	<b>38 € •</b>
2-160422.N	150 mm	35 mm	50 mm	12 mm	0,33 kg	<b>43 € •</b>

**Univerzálny doraz 115 L Hliník**

kombinácia systémového otvoru a oválneho otvoru, kombinovateľné s prizmami a adaptérmí



	L (a)	B (b)	VB (f)	MS (d)	G	
2-160420.A	115 mm	30 mm	50 mm	12 mm	0,05 kg	<b>33 € •</b>

**Univerzálny doraz / Upínací most nitridované**

kombinácia systémového otvoru a oválneho otvoru, použiteľné ako upínací most, možno upevniť pomocou skrutkového upínača



	L (a)	B (b)	VB (f)	MS (d)	G	
2-160450.N	175 mm	35 mm	50 mm	12 mm	0,40 kg	<b>46 € •</b>

**Univerzálny doraz 300 M / 500 M nitridované**

kombinácia systémového otvoru a oválneho otvoru



	L (a)	B (b)	VB (f)	MS (d)	G	
2-160425.N	300 mm	50 mm	100 mm	12 mm	1,08 kg	<b>48 € •</b>
2-160432.N	500 mm	50 mm	150 mm	12 mm	1,85 kg	<b>74 € •</b>

**Plochý uholník 250 čiernené**

kombinácia systémového otvoru a oválneho otvoru, pre nastavenie uhla 90 stupňov



	L (a)	B (b)	H (c)	MS (d)	G	
2-160444	250 mm	188 mm	50 mm	12 mm	1,35 kg	<b>95 € •</b>

**Uhlová šablona nitridované**

vrátane 2x dištančného krúžku, plynulé nastavenie 0-90°



	L (a)	B (b)	MS (d)	G	
2-160455.N	130 mm	130 mm	5 mm	0,40 kg	<b>41 € •</b>



Ďalšie informácie a príslušenstvo pre tieto produkty nájdete online.

[www.siegmond.com/  
F-stop16](http://www.siegmond.com/F-stop16)

**Upínací uholník - doraz 50 L / 90 VL nitridované**  
so systémovými otvormi, bez oválneho otvoru

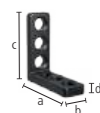

	L (a)	B (b)	H (c)	MS (d)	G	
2-160105.N	50 mm	30 mm	50 mm	12 mm	0,20 kg	<b>33 € •</b>
2-160113.N	90 mm	30 mm	90 mm	12 mm	0,34 kg	<b>53 € •</b>

**Upínací uholník - doraz 90 X nitridované**  
oválny otvor



	L (a)	B (b)	H (c)	MS (d)	G	
2-160108.N	90 mm	30 mm	25 mm	12 mm	0,19 kg	<b>38 € •</b>

**Upínací uholník - doraz 90 WL nitridované**  
oválny otvor



	L (a)	B (b)	H (c)	MS (d)	G	
2-160111.N	90 mm	30 mm	90 mm	12 mm	0,27 kg	<b>55 € •</b>

**Upínací uholník - doraz 90 SL / 90 L / 140 L nitridované**  
kombinácia systémového otvoru a oválneho otvoru



	L (a)	B (b)	H (c)	MS (d)	G	
2-160109.N	90 mm	30 mm	40 mm	12 mm	0,21 kg	<b>40 € •</b>
2-160110.N	90 mm	30 mm	90 mm	12 mm	0,31 kg	<b>53 € •</b>
2-160112.N	90 mm	35 mm	140 mm	12 mm	0,51 kg	<b>63 € •</b>

**Upínací uholník - doraz 140 WL nitridované**  
kombinácia systémového otvoru a oválneho otvoru, oválny otvor 100 mm



	L (a)	B (b)	H (c)	MS (d)	G	
2-160115.N	140 mm	35 mm	90 mm	12 mm	0,44 kg	<b>61 € •</b>

**Upínací uholník - doraz 90 L Hliník**  
kombinácia systémového otvoru a oválneho otvoru

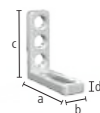

	L (a)	B (b)	H (c)	MS (d)	G	
2-160110.A	90 mm	30 mm	90 mm	12 mm	0,11 kg	<b>61 € •</b>



**Upínací uholník - doraz 150 L nitridované**  
kombinácia systémového otvoru a oválneho otvoru



	L (a)	B (b)	H (c)	MS (d)	G	
2-160114.N	90 mm	35 mm	150 mm	12 mm	0,65 kg	<b>66 € •</b>



**Upínací uholník - doraz 300 G / 500 G nitridované**  
použiteľné ako rozšírenie stola, materiál: GGG40



	L (a)	B (b)	H (c)	MS (d)	G	
2-160162.N	ľav.	150 mm	49 mm	300 mm	12 mm	2,51 kg <b>86 € •</b>
2-160164.N	ľav.	195 mm	49 mm	500 mm	12 mm	4,56 kg <b>121 € •</b>



**Otočný uholník 150 nitridované**  
plynulé nastavenie 0-180°



	H (c)	MS (d)	Ø	G	
2-160101.N	150 mm	12 mm	150 mm	1,80 kg	<b>89 € •</b>



**Upínací uholník - doraz 250 G s nastaviteľným uhlom rotácie nitridované**  
použiteľné ako rozšírenie stola, materiál: GGG40, odporúčame objednávky v pároch

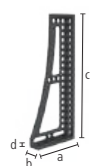

	L (a)	B (b)	H (c)	MS (d)	G	
2-160161.N	ľav.	145 mm	49 mm	250 mm	14 mm	2,16 kg <b>120 € •</b>
2-160163.N	prav.	145 mm	49 mm	250 mm	14 mm	2,16 kg <b>120 € •</b>

**Upínací uholník - doraz 250 GK / 500 GK / 750 GK nitridované**

použitelné ako rozšírenie stola, pre ťažké komponenty, materiál: GGG40, odporúčame objednávky v pároch



		L (a)	B (b)	H (c)	MS (d)	G	
2-160124.N	ľav.	145 mm	49 mm	250 mm	14 mm	2,10 kg	<b>117 € •</b>
2-160126.N	prav.	145 mm	49 mm	250 mm	14 mm	2,10 kg	<b>117 € •</b>
2-160134.N	ľav.	195 mm	49 mm	500 mm	14 mm	5,30 kg	<b>179 € •</b>
2-160136.N	prav.	195 mm	49 mm	500 mm	14 mm	5,30 kg	<b>179 € •</b>
2-160146.N	ľav.	200 mm	100 mm	750 mm	14 mm	8,30 kg	<b>308 € •</b>
2-160148.N	prav.	200 mm	100 mm	750 mm	14 mm	8,30 kg	<b>308 € •</b>

**Rohový nadstavec liatina nitridované**

diagonálne predĺženie stola v uhle 45°, materiál: GGG40

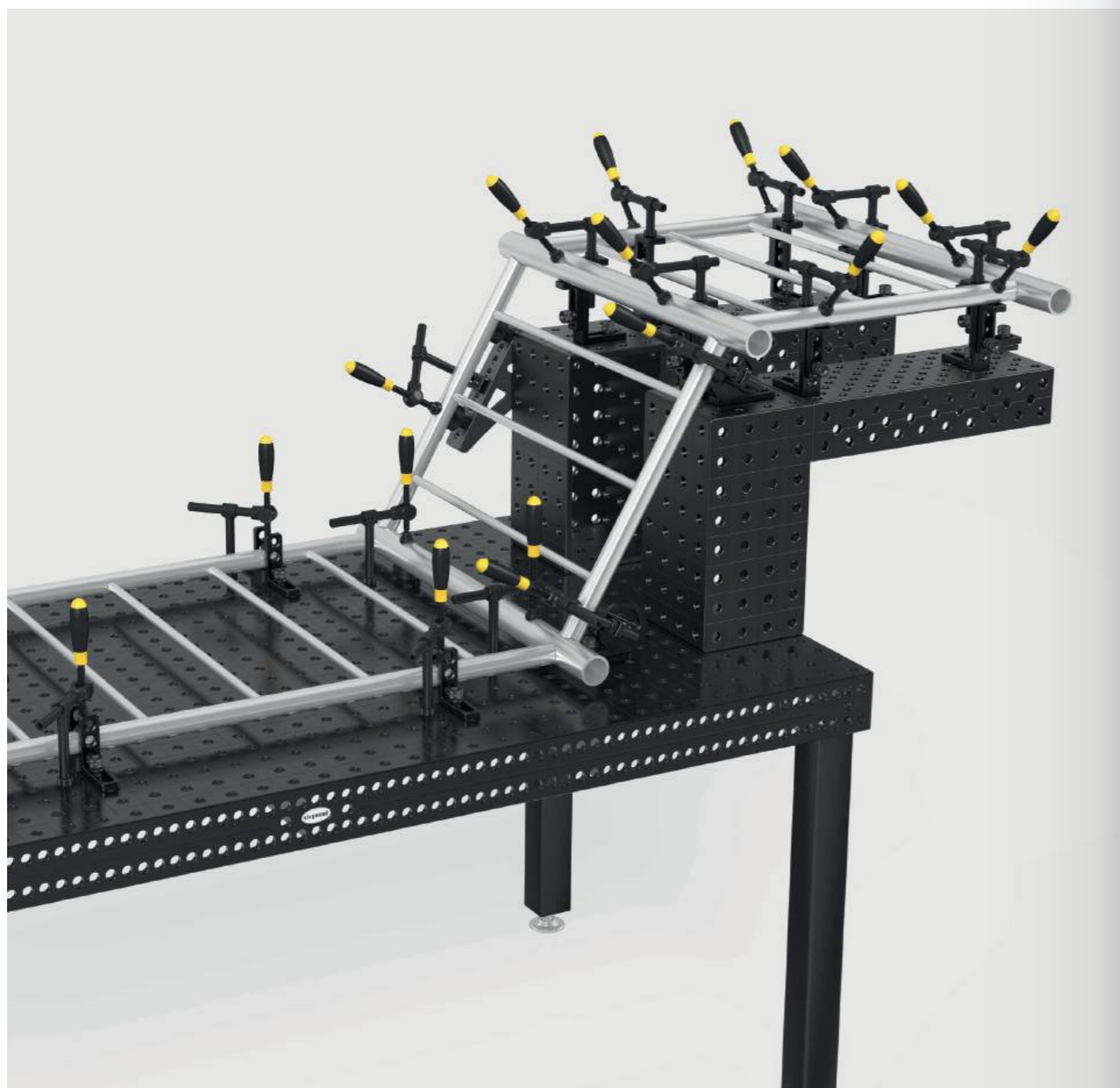

	L (a)	B (b)	H (c)	G	
2-160190.N	100 mm	65 mm	100 mm	1,70 kg	<b>159 € •</b>

**Univerzálny uholník hydromechanický nitridované**

plynulé nastavenie 0-225°, zodpovedajúci šesthranný kľúč 6 (280852.1) nie je súčasťou dodávky



	SL (e)	G	
2-160171.N	250 mm	2,80 kg	<b>468 € •</b>

**Univerzálny uholník mechanický nitridované**

vrátane nastavovacej šablony, uhol nastaviteľný od 10° do 150°



	SL (e)	G	
2-160170.N	260 mm	3,40 kg	<b>309 € •</b>

**Podporný a upínací rám malý / veľký nitridované**

použitelné ako rozšírenie stola



	L (a)	B (b)	H (c)	G		
2-160300.N	prav.	150 mm	100 mm	50 mm	2,10 kg	<b>159 € •</b>
2-160301.N	ľav.	150 mm	100 mm	50 mm	2,10 kg	<b>159 € •</b>
2-160302.N		300 mm	200 mm	50 mm	7,40 kg	<b>247 € •</b>

**Upínací blok plazmanitridovaný**

5-stranný, na spojenie stolov (so spojovacím čapom 160560.N), ako nadstavec na stôl a zvislá nadstavba



	L (a)	B (b)	H (c)	MS (d)	G	
2-160280.P	300 mm	300 mm	100 mm	12 mm	16 kg	<b>403 € •</b>
2-160272.P	400 mm	200 mm	200 mm	12 mm	25 kg	<b>613 € •</b>
2-160290.P	500 mm	500 mm	100 mm	12 mm	40 kg	<b>857 € •</b>

**U-profil 100x100 plazmanitridovaný**

na spojenie stolov (so spojovacím čapom 160560.N), ako nadstavec na stôl a zvislá nadstavba, od 500 mm s montážnymi otvormi pre nohy, od 1000 mm nevyhnutné použiť nohu ako podporu



	L (a)	B (b)	H (c)	MS (d)	G	
2-160396.P	100 mm	100 mm	100 mm	12 mm	4 kg	<b>292 € •</b>
2-160360.P	500 mm	100 mm	100 mm	12 mm	15 kg	<b>417 € •</b>
2-160370.P	1000 mm	100 mm	100 mm	12 mm	27 kg	<b>670 € •</b>
2-160380.P	1500 mm	100 mm	100 mm	12 mm	39 kg	<b>819 € •</b>
2-160390.P	2000 mm	100 mm	100 mm	12 mm	51 kg	<b>1.209 € •</b>

**U-profil 200x100 plazmanitridovaný**

na spojenie stolov (so spojovacím čapom 160560.N), ako nadstavec na stôl a zvislá nadstavba, od 500 mm s montážnymi otvormi pre nohy, od 1000 mm nevyhnutné použiť nohu ako podporu

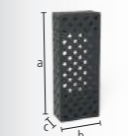

	L (a)	B (b)	H (c)	MS (d)	G	
2-160396.1.P	200 mm	100 mm	100 mm	12 mm	6 kg	<b>315 € •</b>
2-160360.1.P	500 mm	200 mm	100 mm	12 mm	22 kg	<b>531 € •</b>
2-160370.1.P	1000 mm	200 mm	100 mm	12 mm	38 kg	<b>915 € •</b>
2-160380.1.P	1500 mm	200 mm	100 mm	12 mm	55 kg	<b>1.212 € •</b>
2-160390.1.P	2000 mm	200 mm	100 mm	12 mm	72 kg	<b>1.624 € •</b>



Ďalšie informácie a príslušenstvo pre tieto produkty nájdete online.



www.siegmond.com/  
F-square16



**Hliníkový profil 100x24 mm (raster 25 mm)**

Verzia s plnohodnotnou mriežkou s mnohými možnosťami upínania, Vyžaduje upínací čap bez drážky pre tri diely, ako predĺženie stola alebo vertikálna upínacia plocha, od 1000 mm nevyhnutné použiť nohu ako podperu

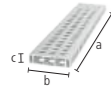

	L (a)	B (b)	H (c)	G	
4-AR16014050.V	500 mm	100 mm	24 mm	0,75 kg	<b>26 €</b> •
4-AR16014080.V	800 mm	100 mm	24 mm	1,20 kg	<b>39 €</b> •
4-AR16014100.V	1000 mm	100 mm	24 mm	1,50 kg	<b>46 €</b> •
4-AR16014120.V	1200 mm	100 mm	24 mm	1,80 kg	<b>56 €</b> •
4-AR16014150.V	1500 mm	100 mm	24 mm	2,24 kg	<b>71 €</b> •
4-AR16014200.V	2000 mm	100 mm	24 mm	2,93 kg	<b>92 €</b> •

**Hliníkový profil 100x24 mm (raster 25 mm s oválnym otvorom)**

Variabilné upnutie, možné aj pod uhlom, Vyžaduje upínací čap bez drážky pre tri diely, ako predĺženie stola alebo vertikálna upínacia plocha, od 1000 mm nevyhnutné použiť nohu ako podperu

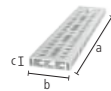

	L (a)	B (b)	H (c)	G	
4-AR16014050.VL	500 mm	100 mm	24 mm	0,73 kg	<b>30 €</b> •
4-AR16014080.VL	800 mm	100 mm	24 mm	1,16 kg	<b>45 €</b> •
4-AR16014100.VL	1000 mm	100 mm	24 mm	1,45 kg	<b>53 €</b> •
4-AR16014120.VL	1200 mm	100 mm	24 mm	1,73 kg	<b>66 €</b> •
4-AR16014150.VL	1500 mm	100 mm	24 mm	2,16 kg	<b>82 €</b> •
4-AR16014200.VL	2000 mm	100 mm	24 mm	2,88 kg	<b>105 €</b> •

**Hliníkový U-profil 100x100 mm (raster 25 mm)**

Verzia s plnohodnotnou mriežkou s mnohými možnosťami upínania, Vyžaduje upínací čap bez drážky pre dva diely, ako predĺženie stola alebo vertikálna upínacia plocha, od 1000 mm nevyhnutné použiť nohu ako podperu, Tolerancia rovinnosti < 0,8 mm / 1000 mm

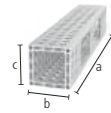

	L (a)	B (b)	H (c)	G	
4-AQ16014050.V	500 mm	100 mm	100 mm	2 kg	<b>62 €</b> •
4-AQ16014080.V	800 mm	100 mm	100 mm	3,20 kg	<b>94 €</b> •
4-AQ16014100.V	1000 mm	100 mm	100 mm	3,90 kg	<b>116 €</b> •
4-AQ16014120.V	1200 mm	100 mm	100 mm	4,75 kg	<b>140 €</b> •
4-AQ16014150.V	1500 mm	100 mm	100 mm	5,90 kg	<b>174 €</b> •
4-AQ16014200.V	2000 mm	100 mm	100 mm	7,90 kg	<b>229 €</b> •

**Hliníkový U-profil 100x100 mm (raster 25 mm s oválnym otvorom)**

Variabilné upnutie, možné aj pod uhlom, Vyžaduje upínací čap bez drážky pre dva diely, ako predĺženie stola alebo vertikálna upínacia plocha, od 1000 mm nevyhnutné použiť nohu ako podperu, Tolerancia rovinnosti < 0,8 mm / 1000 mm

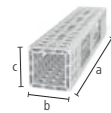

	L (a)	B (b)	H (c)	G	
4-AQ16014050.VL	500 mm	100 mm	100 mm	1,93 kg	<b>64 €</b> •
4-AQ16014080.VL	800 mm	100 mm	100 mm	3,07 kg	<b>98 €</b> •
4-AQ16014100.VL	1000 mm	100 mm	100 mm	3,76 kg	<b>120 €</b> •
4-AQ16014120.VL	1200 mm	100 mm	100 mm	4,59 kg	<b>145 €</b> •
4-AQ16014150.VL	1500 mm	100 mm	100 mm	5,69 kg	<b>179 €</b> •
4-AQ16014200.VL	2000 mm	100 mm	100 mm	7,62 kg	<b>238 €</b> •

**Adaptér pre pripojenie k stolu pre hliníkové profily**

na upevnenie profilov na prednej strane, do profilu sa zasunú a upnú, na upevnenie: 2x 160511, 4x AP160528 (nie je súčasťou dodávky)



	L (a)	B (b)	H (c)	MS (d)	G	
2-AP160399	76 mm	76 mm	37 mm	12 mm	0,55 kg	<b>41 €</b> •
2-AP160399.AT	76 mm	76 mm	37 mm	12 mm	0,21 kg	<b>41 €</b> •

**Adaptér pre skrutkové upínače nitridované**

na použitie skrutkových upínačov v hliníkových profiloch, pre skrutkový upínač: 160610, 160630, 160601, 160604, 160620



	L (a)	Ø	G	
2-AP160605.N	48 mm	26 mm	0,11 kg	<b>12 €</b> •
2-AP160602.N	60 mm	26 mm	0,13 kg	<b>14 €</b> •

**Podlhovastý adaptér pre skrutkové upínače**

na použitie skrutkových upínačov v hliníkových profiloch, pre skrutkový upínač: 160610, 160630, 160601, 160604, 160620, na upevnenie: Upínací čap bez drážky



	L (a)	B (b)	H (c)	G	
2-AP160602.X7	123 mm	23 mm	12 mm	0,19 kg	<b>10 €</b> •

**Okrúhly adaptér pre skrutkové upínače**

na použitie skrutkových upínačov v hliníkových profiloch, pre skrutkový upínač: 160610, 160630, 160601, 160604, 160620, na upevnenie: Upínací čap bez drážky



	L (a)	B (b)	H (c)	G	
2-AP160603.X7	98 mm	98 mm	12 mm	0,60 kg	<b>13 €</b> •



Ďalšie informácie a príslušenstvo pre tieto produkty nájdete online.



www.siegmund.com/  
F-profile

**Plošný upínací čap čierne**

160590: Upínací rozsah cca. 22-26 mm, 160590.3: Upínací rozsah cca. 34-38 mm, 160590.4: Upínací rozsah cca. 46-50 mm, odporúčané na upínanie hliníkových profilov, NEMÔŽE sa používať na spájanie stolov a U-profilov

B 16

		L (a)	SK	ZK1	ZK	AM1	AM	G	
2-160590	pre 2 diely	55 mm	50 kN	2 kN	4 kN	10 Nm	10 Nm	0,11 kg	<b>44 € •</b>
2-160590.3	pre 3 diely	67 mm	50 kN	2 kN	4 kN	10 Nm	10 Nm	0,13 kg	<b>48 € •</b>
2-160590.4	pre 4 diely	79 mm	50 kN	2 kN	4 kN	10 Nm	10 Nm	0,14 kg	<b>53 € •</b>

**Plošný upínací zapustený čap čierne**

zapustené spojenie komponentov, 160595: Upínací rozsah cca. 22-26 mm, 160595.3: Upínací rozsah cca. 34-38 mm, 160595.4: Upínací rozsah cca. 46-50 mm, nie je vhodné pre oválne otvory, NEMÔŽE sa používať na spájanie stolov a U-profilov

B 16

		L (a)	SK	ZK1	ZK	AM1	AM	G	
2-160595	pre 2 diely	33 mm	45 kN	2 kN	3 kN	10 Nm	10 Nm	0,05 kg	<b>38 € •</b>
2-160595.3	pre 3 diely	45 mm	45 kN	2 kN	3 kN	10 Nm	10 Nm	0,07 kg	<b>43 € •</b>
2-160595.4	pre 4 diely	57 mm	45 kN	2 kN	3 kN	10 Nm	10 Nm	0,08 kg	<b>47 € •</b>

**Rýchloupínací čap bez drážky čierne**

bez drážky pre O-krúžok pre hladký povrch, NEMÔŽE sa používať na spájanie stolov a U-profilov

B 16

		L (a)	SK	ZK	AM1	AM	G	
2-160511	pre 2 diely	53 mm	55 kN	10 kN	2,50 Nm	10 Nm	0,08 kg	<b>36 € •</b>
2-160513	pre 3 diely	65 mm	55 kN	10 kN	2,50 Nm	10 Nm	0,10 kg	<b>44 € •</b>
2-160515	pre 4 diely	77 mm	55 kN	10 kN	2,50 Nm	10 Nm	0,12 kg	<b>51 € •</b>

**Rýchloupínací čap čierne**

NEMÔŽE sa používať na spájanie stolov a U-profilov

B 16

		L (a)	SK	ZK	AM1	AM	G	
2-160510	pre 2 diely	53 mm	55 kN	10 kN	2,50 Nm	10 Nm	0,08 kg	<b>36 € •</b>

**Vyhotovenie: pre 2 diely / pre 3 diely / pre 4 diely****Čap so zápusťou bez drážky čierne**

zapustené spojenie komponentov, iba na upínanie hliníkových profilov, hliníkové diely dotiahnite iba rukou



B 16

		L (a)	SK	ZK	AM1	AM	G	
2-AP160528	pre 2 diely	32 mm	55 kN	1 kN	2,50 Nm	10 Nm	0,04 kg	<b>30 € •</b>
2-AP160529	pre 3 diely	44 mm	55 kN	1 kN	2,50 Nm	10 Nm	0,06 kg	<b>36 € •</b>
2-AP160530	pre 4 diely	56 mm	55 kN	1 kN	2,50 Nm	10 Nm	0,08 kg	<b>41 € •</b>

**Čap so zápusťou čierne**

zapustené spojenie komponentov, NEMÔŽE sa používať na spájanie stolov a U-profilov, nie je vhodné pre hliníkové profily, nie je vhodné pre oválne otvory



B 16

		L (a)	SK	ZK	AM	G	
2-160528	pre 2 diely	31 mm	55 kN	3 kN	10 Nm	0,04 kg	<b>30 € •</b>
2-160529	pre 3 diely	43 mm	55 kN	3 kN	10 Nm	0,05 kg	<b>36 € •</b>

**Spojovací čap s prírubou čierne**

na spojenie stolov, U-profilov a hliníkových profilov, vhodné pre oválne otvory, pevné dlhodobé spojenie



B 16

		L (a)	SK	ZK	AM1	AM	G	
2-160583	pre 2 diely	39 mm	55 kN	3 kN	15 Nm	15 Nm	0,07 kg	<b>22 € •</b>
2-160584	pre 3 diely	51 mm	55 kN	3 kN	15 Nm	15 Nm	0,09 kg	<b>26 € •</b>
2-160585	pre 4 diely	63 mm	55 kN	3 kN	15 Nm	15 Nm	0,11 kg	<b>30 € •</b>

**Nízko profilový upínací čap bez drážky čierne**

minimálny výčnelok, NEMÔŽE sa používať na spájanie stolov a U-profilov, vhodné pre hliníkové profily, vhodné pre oválne otvory



B 16

		L (a)	SK	ZK	AM1	AM	G	
2-160524	pre 2 diely	36 mm	55 kN	10 kN	2,50 Nm	10 Nm	0,06 kg	<b>31 € •</b>
2-160525	pre 3 diely	48 mm	55 kN	10 kN	2,50 Nm	10 Nm	0,08 kg	<b>38 € •</b>

**Rýchlopínací čap nastaviteľný bez drážky čiernený**

160571: Upínací rozsah cca. 12-24 mm, 160573: Upínací rozsah cca. 24-36 mm, upínanie profilov rezaných laserom na mieru, vhodné pre hliníkové profily, hliníkové diely dotiahnite iba rukou, NEMÔŽE sa používať na spájanie stolov a U-profilov



		L (a)	SK	ZK	AM1	AM	G	
2-160571	pre 2 diely	78 mm	55 kN	10 kN	2,50 Nm	10 Nm	0,13 kg	<b>40 €</b>
2-160573	pre 3 diely	90 mm	55 kN	10 kN	2,50 Nm	10 Nm	0,15 kg	<b>48 €</b>

**Univerzálny čap čiernený**

160532: Upínací rozsah cca. 22-28 mm, 160533: Upínací rozsah cca. 34-40 mm, NEMÔŽE sa používať na spájanie stolov a U-profilov



		L (a)	SK	ZK	AM1	AM	G	
2-160532	pre 2 diely	59 mm	50 kN	10 kN	2,50 Nm	10 Nm	0,11 kg	<b>37 €</b>
2-160533	pre 3 diely	71 mm	50 kN	10 kN	2,50 Nm	10 Nm	0,12 kg	<b>46 €</b>

**Spojovací čap nitridované**

na spájanie stolov a U-profilov, nie je vhodné pre hliníkové profily, nie je vhodné pre oválne otvory, pevné dlhodobé spojenie



		L (a)	SK	ZK	AM	G	
2-160560.N	pre 2 diely	25 mm	50 kN	4 kN	15 Nm	0,03 kg	<b>18 €</b>

**Spojovací čap čiernený**

na spájanie stolov a U-profilov, nie je vhodné pre hliníkové profily, nie je vhodné pre oválne otvory, pevné dlhodobé spojenie



		L (a)	SK	ZK	AM	G	
2-160561	pre 3 diely	37 mm	50 kN	4 kN	15 Nm	0,05 kg	<b>22 €</b>

**Vymedzovací čap čiernený**

nákladovo efektívna náhrada za druhý upínací čap, NEMÔŽE sa používať na spájanie stolov a U-profilov



		L (a)	G	
2-160540		38 mm	0,07 kg	<b>12 €</b>

**Magnetický upínací čap Hliník**

upínanie bez použitia nástrojov, vhodné pre časti citlivé na tlak alebo tam, kde nie je možné pritlačenie dielu



		HK	L (a)	SF	G	
2-160740		100 kN	34 mm	12 mm	0,02 kg	<b>15 €</b>
2-160740.1		100 kN	46 mm	24 mm	0,03 kg	<b>17 €</b>
2-160740.2		100 kN	58 mm	36 mm	0,04 kg	<b>20 €</b>

**Dištančný krúžok pre magnetický čap čiernený**

vzdialenosť medzi dvoma upínacími prvkami



		L (a)	G	
2-160539		12 mm	0,02 kg	<b>2 €</b>



**Ďalšie informácie a príslušenstvo pre tieto produkty nájdete online.**



[www.siegmond.com/  
F-bolt16](http://www.siegmond.com/F-bolt16)

**Professional skrutkový upínač čierne / nitridované**

vymeniteľná prizma, Priemer gule skrutky 8 mm, Trapézový závit vretena 12x3 mm, Zosilnené vertikálne rameno



	SP	B (b)	H (c)	G	
2-160610	2,50 kN	163 mm	200 mm	1,20 kg	<b>61 € •</b>

**Professional skrutkový upínač 45°/90° čierne**

vymeniteľná prizma, Priemer gule skrutky 8 mm, Trapézový závit vretena 12x3 mm, plynulo otočný od 0° do 360°



	SP	H (c)	G	
2-160630	2,50 kN	200 mm	0,75 kg	<b>58 € •</b>

**Professional rýchlopínač čierne / nitridované**

odporúčané iba pre plazmanitridované zväracie stoly, Zosilnené vertikálne rameno



	SP	B (b)	H (c)	G	
2-160606	2,50 kN	132 mm	150 mm	0,90 kg	<b>83 € •</b>

**Skrutkový upínač s rúrkou čierne**

vymeniteľná prizma, Priemer gule skrutky 8 mm, Trapézový závit vretena 12x3 mm, vhodné pre nenáročné upínacie aplikácie, upínanie pomocou nastavovacieho krúžku



	SP	B (b)	H (c)	G	
2-160601	1,50 kN	163 mm	200 mm	1 kg	<b>61 € •</b>

**Rúrkový upínač Universal čierne**

vymeniteľná prizma, Priemer gule skrutky 8 mm, Trapézový závit vretena 12x3 mm, upnutie v uhle +/- 42°, upínanie pomocou nastavovacieho krúžku



	SP	B (b)	H (c)	G	
2-160604	0,60 kN	165 mm	150 mm	0,80 kg	<b>62 € •</b>

**Skrutkový upínač Basic čierne / nitridované**

vymeniteľná prizma, Priemer gule skrutky 8 mm, Trapézový závit vretena 12x3 mm, Zosilnené vertikálne rameno



	SP	B (b)	H (c)	G	
2-160620	2,50 kN	128 mm	200 mm	0,95 kg	<b>34 € •</b>

**Krátka prítlačná skrutka s púzdom a prizmou čierne**

trapézový závit 12x3 mm, použiteľné v každom systémovom otvore



	H (c)	G	
2-160666	75 mm	0,10 kg	<b>24 € •</b>

**Puzdro so závitom čierne**

trapézový závit 12x3 mm, použiteľné v každom systémovom otvore



	H (c)	Ø	G	
2-160618	10 mm	19 mm	0,01 kg	<b>13 € •</b>

**Prizma pre skrutkový upínač**

pre skrutku s priemerom gule 8 mm, kompatibilné so 16 mm otvormi a upínačmi

H (c) Ø G

2-160656		14 mm	25 mm	0,02 kg	<b>9 € •</b>
2-160656.E		14 mm	25 mm	0,02 kg	<b>13 € •</b>
2-160656.PA		14 mm	25 mm	0,01 kg	<b>9 € •</b>

**Guľová prítlačná koncovka pre skrutkový upínač**

pre skrutku s priemerom gule 8 mm, vhodné len pre upínače, pre upínanie v rohoch alebo drážkach

H (c) Ø G

2-160660		13 mm	20 mm	0,02 kg	<b>9 € •</b>
2-160660.E		13 mm	20 mm	0,02 kg	<b>13 € •</b>
2-160660.PA		13 mm	20 mm	0,01 kg	<b>10 € •</b>

**Prítlačná koncovka pre skrutkový upínač čierne**

kompatibilné so 16 mm otvormi a upínačmi, pre špecifické prispôsobenie zákazníkom



H (c) Ø G

2-160661	25 mm	25 mm	0,07 kg	<b>15 € •</b>
----------	-------	-------	---------	---------------

**Duo prizma Ø 25**

pre skrutku s priemerom gule 8 mm, vhodné len pre upínače

H (c) Ø G

2-160650		19 mm	25 mm	0,04 kg	<b>13 € •</b>
2-160650.A		19 mm	25 mm	0,01 kg	<b>15 € •</b>
2-160650.PA		19 mm	25 mm	0,01 kg	<b>13 € •</b>

**Rýchlopínače 100**

Dĺžka upínacieho ramena 100 mm, Upínací rozsah 0-100 mm, Montáž do systémových otvorov



L (a) B (b) H (c) G

2-160706	340 mm	30 mm	150 mm	1,20 kg	<b>64 € •</b>
----------	--------	-------	--------	---------	---------------

**Rýchlopínače 160**

Dĺžka upínacieho ramena 160 mm, Upínací rozsah 0-140 mm, Montáž do systémových otvorov



L (a) B (b) H (c) G

2-160707	360 mm	30 mm	150 mm	1,20 kg	<b>64 € •</b>
----------	--------	-------	--------	---------	---------------



Ďalšie informácie a príslušenstvo pre tieto produkty nájdete online.



www.siegmond.com/  
F-clamp16

**Vario prizma Ø 50 90°/120° s prírubou**

závit M10 pre rozšírenie napr. prizmou 160649, pre okrúhle a hranaté rúry do Ø 80 mm

	H (c)	Ø	G	
2-160645.1.N	20 mm	50 mm	0,21 kg	<b>38 € •</b>
2-160645.1.A	20 mm	50 mm	0,07 kg	<b>52 € •</b>
2-160645.1.PA	20 mm	50 mm	0,03 kg	<b>49 € •</b>

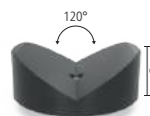
**Prizma Ø 80 120° s prírubou**

závit M10 pre rozšírenie napr. prizmou 160649, pre rúry do Ø 120 mm

	H (c)	Ø	G	
2-160652.1	30 mm	80 mm	0,77 kg	<b>43 € •</b>
2-160652.1.A	30 mm	80 mm	0,26 kg	<b>64 € •</b>
2-160652.1.PA	30 mm	80 mm	0,12 kg	<b>64 € •</b>

**Vario prizma Ø 50 90°/120° bez príruby čierne**

Prizma je možné upnúť použitím čapov, pre okrúhle a hranaté rúry do Ø 80 mm

	H (c)	Ø	G	
2-160641	35 mm	50 mm	0,39 kg	<b>39 € •</b>

**Upínací kužel čierne**

na uchytanie okrúhlych a hranatých rúr do Ø 45 mm, upínanie s čapmi

	H (c)	Ø	G	
2-160670	40 mm	45 mm	0,26 kg	<b>16 € •</b>

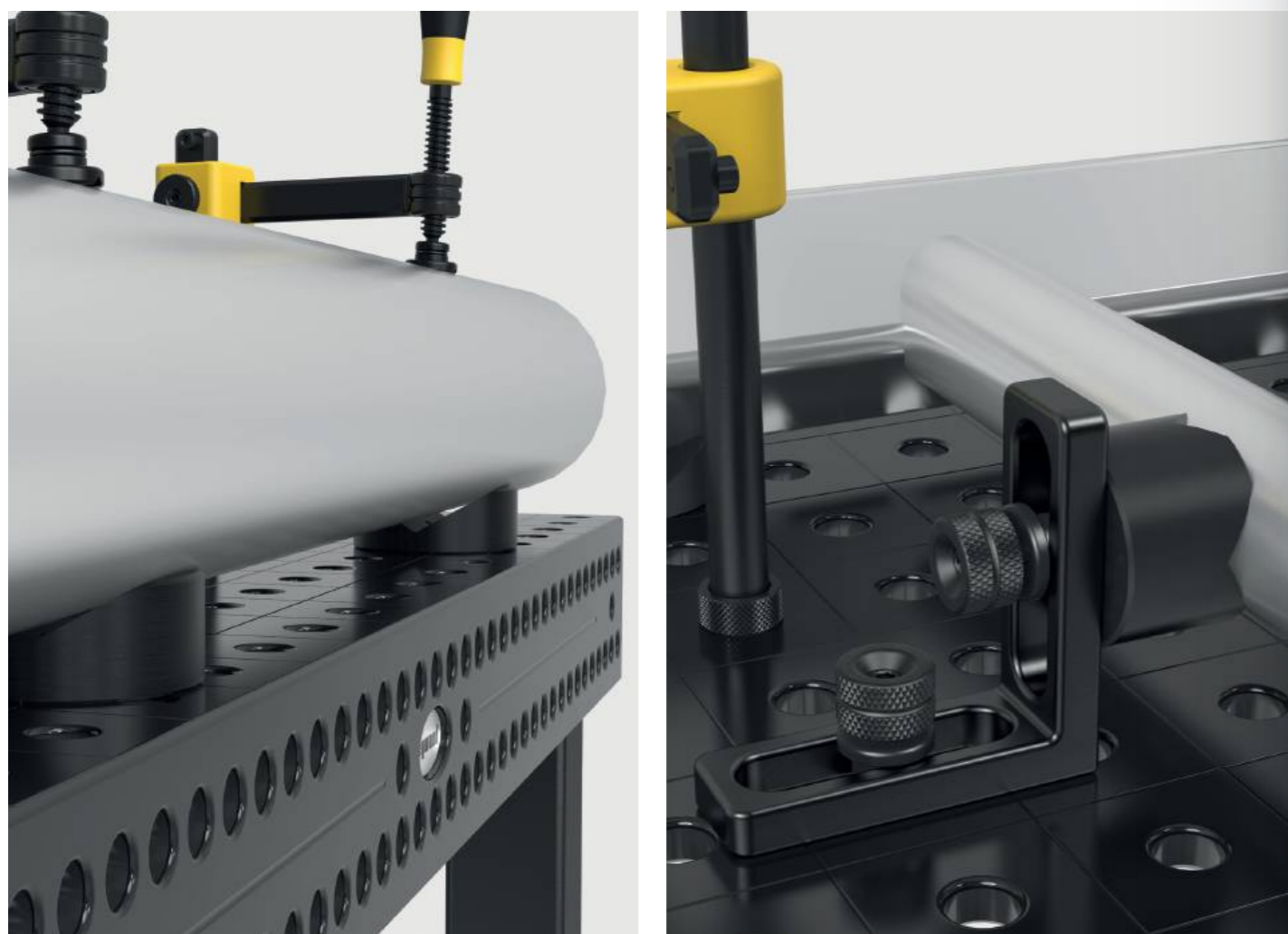
**Závitová podpera Ø 50 čierne**

nastavenie výšky v rozmedzí 55-75 mm, kombinovateľné s podpernou sadou 160821 a predĺženiami príziem

	H (c)	Ø	G	
2-160822	55-75 mm	50 mm	0,71 kg	<b>35 € •</b>

**Výškovo nastaviteľná podpera so stupnicou čierne**

vrátane Sady skrutiek, nastaviteľná výška medzi 20-105 mm, špeciálna skrutka na spojenie s prizmami

	H (c)	Ø	G	
2-160824	125 mm	40 mm	0,33 kg	<b>44 € •</b>

**Set podpier 7 dielny čierne**

kompenzácia výškového rozdielu 1-60 mm, so závitom M10

	H (c)	Ø	G	
2-160821	65 mm	25 mm	0,17 kg	<b>40 € •</b>

**Polohovací čap čierne**

variabilná nosná plocha, so závitom M10

	H (c)	Ø	G	
2-160821.1	65 mm	25 mm	0,09 kg	<b>20 € •</b>

**Sada vymedzovacích krúžkov**

odstupňovanie krúžkov: 1 / 2 / 3 / 5 / 10 / 20 mm

	Ø	G	
2-160821.2	25 mm	0,08 kg	<b>20 € •</b>

**Nadstavec prizmy čierne**

kompatibilné s prizmami, podpernou sadou 160821 a skrutkovou podperou 160822

	L (a)	Ø	G	
2-160649.1	50 mm	16 mm	0,08 kg	<b>18 € •</b>
2-160649.2	100 mm	16 mm	0,15 kg	<b>23 € •</b>

**Nadstavec prizmy čierne**

na montáž príziem do systémových otvorov

	L (a)	Ø	G	
2-160649	10 mm	16 mm	0,02 kg	<b>7 € •</b>

**Špeciálna skrutka**

pre prizmy System 16

	L (a)	Ø	G	
2-160649.0	10 mm	16 mm	0,02 kg	<b>7 € •</b>



Ďalšie informácie a príslušenstvo pre tieto produkty nájdete online.



www.siegmond.com/  
F-prism16

**Vozík na náradie práškový nástrek**

Max. celková nosnosť 240 kg

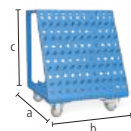

	L (a)	B (b)	H (c)	G	
2-160910	555 mm	560 mm	680 mm	30 kg	<b>588 € •</b>

**Panel na náradie práškový nástrek**

inštalácia na zvärací stôl pomocou skrutiek alebo skrutiek na stenu



	L (a)	B (b)	H (c)	G	
2-160912	500 mm	50 mm	500 mm	7,40 kg	<b>237 € •</b>

**Ochranná stena**

montáž pomocou 2 čapov (16: 000520, 22: 002822, 28: 280511), povrch nie je odolný proti poškrabaniu, farebné variácie na požiadanie zákazníka za príplatok



	L (a)	B (b)	H (c)	G	
2-280980	1600 mm	50 mm	800 mm	23 kg	<b>194 € •</b>

**Nástenný držiak náradia s vedením práškový nástrek**

pre Skrutkový upínač / Prizmy / Čapy, zadná doska nie je súčasťou dodávky

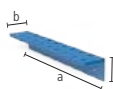

	L (a)	B (b)	H (c)	Ø	G	
2-160930	500 mm	80 mm	90 mm	16 mm	1,90 kg	<b>69 € •</b>

**Nástenný držiak náradia bez vedenia práškový nástrek**

pre Prizmy / Čapy, zadná doska nie je súčasťou dodávky

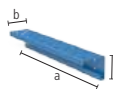

	L (a)	B (b)	H (c)	Ø	G	
2-160931	500 mm	80 mm	90 mm	16 mm	1,60 kg	<b>49 € •</b>

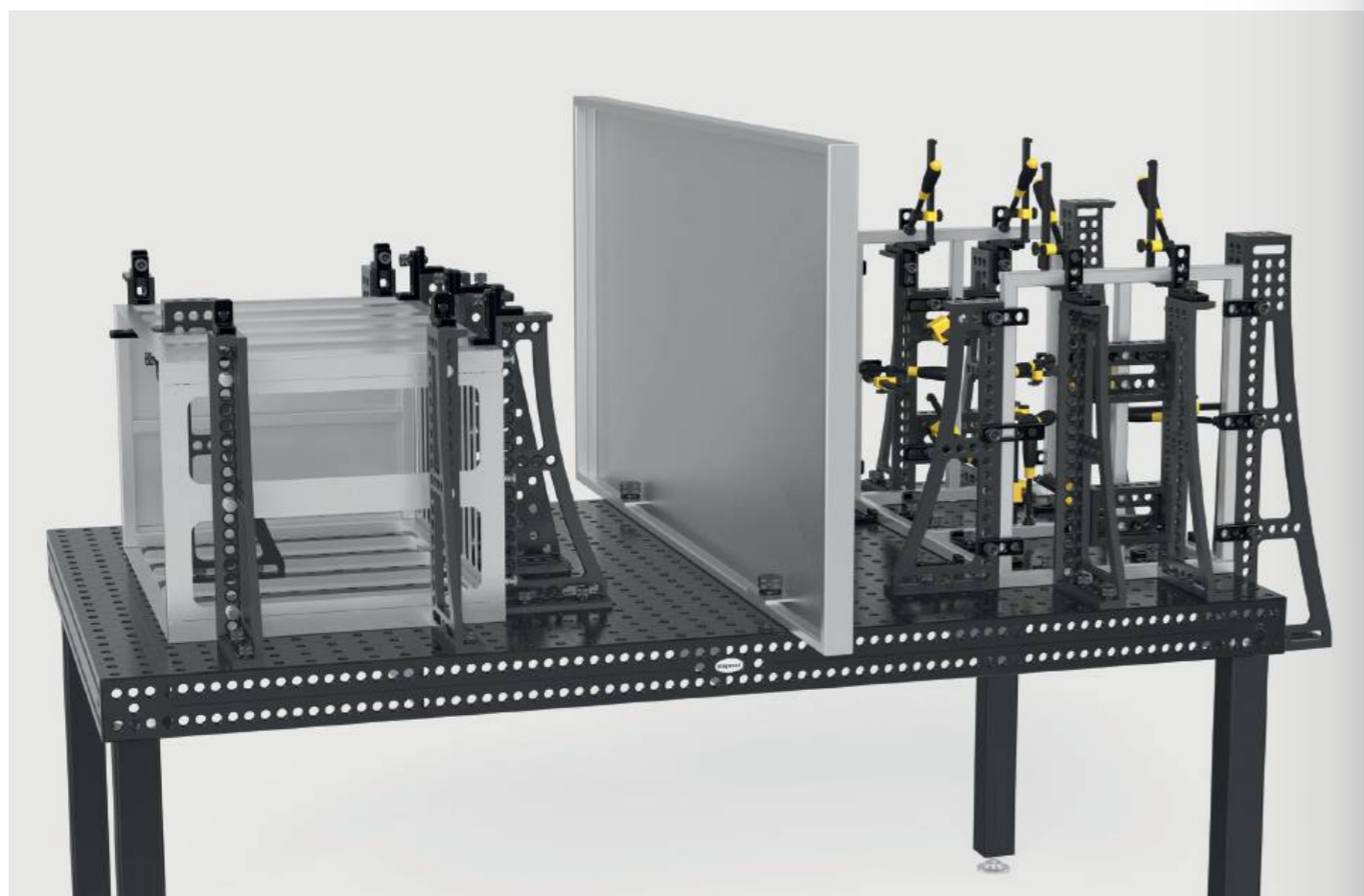
**Čap pre zavesenie dielov čierne**

10 ks / balenie



	L (a)	Ø	G	
2-160936.10	22 mm	16 mm	0,01 kg	<b>14 € •</b>

**Kľúč na vnútorný šesťhran Veľkosť 4**

žltý



	G	
2-160852	0,06 kg	<b>12 € •</b>

**Kefka Ø 17 s ochrannou čiapočkou**

na čistenie otvorov



	Ø	G	
2-160820	17 mm	0,05 kg	<b>16 € •</b>

**Kefka Ø 17 na čistenie / 10 ks v balení**

na čistenie otvorov



	Ø	G	
2-160820.10	17 mm	0,05 kg	<b>59 € •</b>

**Držiak horáku čierne**

možno umiestniť do otvoru



	H (c)	G	
2-160920	200 mm	0,27 kg	<b>22 € •</b>

**Uzemnenie Comfort**zaručuje 100% kontakt so zväracím stolom, Montáž do systémových otvorov, Zataženie do 500 A, Prierez kábla 70-95 mm<sup>2</sup>

	G	
2-000810	0,66 kg	<b>46 € •</b>

**Prepravný držiak s upevňovacou platničkou**

700 kg nosné zataženie (s 4x 160511), ďalšie pokyny na použitie tohto dielu online!

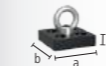

	L (a)	B (b)	H (c)	G	
2-160830	100 mm	100 mm	25 mm	1,70 kg	<b>60 € •</b>

**Prepravný držiak nitrídané**

2500 kg nosné zataženie (s 2x 280511), 1000 kg nosné zataženie (s 2x 002822), 700 kg nosné zataženie (s 2x 160511), ďalšie pokyny na použitie tohto dielu online!



	L (a)	B (b)	H (c)	G	
2-000835.N	200 mm	100 mm	165 mm	4,50 kg	<b>100 € •</b>



Ďalšie informácie a príslušenstvo pre tieto produkty nájdete online.



www.siegmond.com/  
F-accessories16

Basic

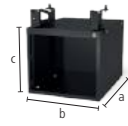

**Sub Table Box uzamykatelné pre Basic**

práškový nástrek, Ukladací priestor v zväracom stole, 360 mm priestor pre zásuvky, uzamykatelné, vrátane dvoch kľúčov

16

	L (a)	B (b)	H (c)	TF	G	
2-161990	630 mm	485 mm	430 mm	100 kg	28,50 kg	<b>351 € •</b>

%

**Set Sub Table Box uzamykatelné pre Basic vrátane 2 zásuviek**

vrátane zásuvky (2x 004230), práškový nástrek, Ukladací priestor v zväracom stole, uzamykatelné, vrátane dvoch kľúčov, dodávané vopred zmontované, dĺžka výsuvu zásuvky 500 mm

16



	L (a)	B (b)	H (c)	TF	G	Špeciálna cena
2-161990.1	630 mm	485 mm	430 mm	100 kg	42,50 kg	<b>498 € •</b>
namiesto 504 €						

%

**Set Sub Table Box uzamykatelné pre Basic vrátane 3 zásuviek**

vrátane zásuvky (1x 004220, 1x 004225, 1x 004230), práškový nástrek, Ukladací priestor v zväracom stole, uzamykatelné, vrátane dvoch kľúčov, dodávané vopred zmontované, dĺžka výsuvu zásuvky 500 mm

16

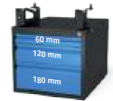

	L (a)	B (b)	H (c)	TF	G	Špeciálna cena
2-161990.2	630 mm	485 mm	430 mm	100 kg	47,50 kg	<b>546 € •</b>
namiesto 560 €						

Professional 750 / Extreme 8.7

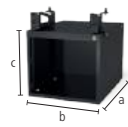

**Sub Table Box uzamykatelné**

práškový nástrek, Ukladací priestor v zväracom stole, 360 mm priestor pre zásuvky, Veľkosť stola 1000x500 mm nie je kompatibilná, uzamykatelné, vrátane dvoch kľúčov

16

	L (a)	B (b)	H (c)	TF	G	
2-160990	630 mm	485 mm	430 mm	100 kg	28,50 kg	<b>351 € •</b>

%

**Set Sub Table Box uzamykatelné vrátane 2 zásuviek**

vrátane zásuvky (2x 004230), práškový nástrek, Ukladací priestor v zväracom stole, Veľkosť stola 1000x500 mm nie je kompatibilná, uzamykatelné, vrátane dvoch kľúčov, dodávané vopred zmontované, dĺžka výsuvu zásuvky 500 mm

16

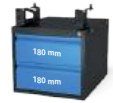

	L (a)	B (b)	H (c)	TF	G	Špeciálna cena
2-160990.1	630 mm	485 mm	430 mm	100 kg	42,50 kg	<b>498 € •</b>
namiesto 504 €						

%

**Set Sub Table Box uzamykatelné vrátane 3 zásuviek**

vrátane zásuvky (1x 004220, 1x 004225, 1x 004230), práškový nástrek, Ukladací priestor v zväracom stole, Veľkosť stola 1000x500 mm nie je kompatibilná, uzamykatelné, vrátane dvoch kľúčov, dodávané vopred zmontované, dĺžka výsuvu zásuvky 500 mm

16

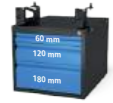

	L (a)	B (b)	H (c)	TF	G	Špeciálna cena
2-160990.2	630 mm	485 mm	430 mm	100 kg	47,50 kg	<b>546 € •</b>
namiesto 560 €						



Ďalšie informácie a príslušenstvo pre tieto produkty nájdete online.



www.siegmund.com/  
F-stbox

Extreme 8.7 PLUS

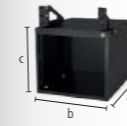

**Sub Table Box uzamykatelné pre stôl PLUS**

práškový nástrek, Ukladací priestor v zväracom stole, 360 mm priestor pre zásuvky, uzamykatelné, vrátane dvoch kľúčov

16

	L (a)	B (b)	H (c)	TF	G	
2-162990	630 mm	485 mm	430 mm	100 kg	28 kg	<b>351 € •</b>

%

**Set Sub Table Box uzamykatelné pre stôl PLUS vrátane 2 zásuviek**

vrátane zásuvky (2x 004230), práškový nástrek, Ukladací priestor v zväracom stole, uzamykatelné, vrátane dvoch kľúčov, dodávané vopred zmontované, dĺžka výsuvu zásuvky 500 mm

16



	L (a)	B (b)	H (c)	TF	G	Špeciálna cena
2-162990.1	630 mm	485 mm	430 mm	100 kg	42 kg	<b>498 € •</b>
namiesto 504 €						

%

**Set Sub Table Box uzamykatelné pre stôl PLUS vrátane 3 zásuviek**

vrátane zásuvky (1x 004220, 1x 004225, 1x 004230), práškový nástrek, Ukladací priestor v zväracom stole, uzamykatelné, vrátane dvoch kľúčov, dodávané vopred zmontované, dĺžka výsuvu zásuvky 500 mm

16



	L (a)	B (b)	H (c)	TF	G	Špeciálna cena
2-162990.2	630 mm	485 mm	430 mm	100 kg	47 kg	<b>546 € •</b>
namiesto 560 €						

Konfigurácia

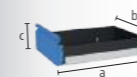

**Zásuvka s vedením**

práškový nástrek, možné kedykoľvek doplniť, pre Sub Table Box, pre Workstation 0806 / 1208 / 1212 s bočnými stenami

16 22 28

	L (a)	B (b)	H (c)	TF	G	
2-004220	590 mm	400 mm	60 mm	50 kg	5,50 kg	<b>63 € •</b>
2-004225	590 mm	400 mm	120 mm	50 kg	6,50 kg	<b>70 € •</b>
2-004230	590 mm	400 mm	180 mm	50 kg	7 kg	<b>77 € •</b>
2-004235	590 mm	400 mm	240 mm	50 kg	7,50 kg	<b>84 € •</b>



## Zverák 100

**Siegmond zverák 100**

Upevnenie pod uhlom 45° alebo 90°, Šírka čeluste 100 mm, Zdvih otvorenia 100 mm, Montáž: System 16: 2x 160511, System 22: 2x 160513 + 2x 000541, System 28: 2x 160511 + 2x 000545



16 22 28

	SP	G	
2-004310	20 kN	9,50 kg	206 € •

**Sada krytov čelustí zveráka 100 vrátane vaku**

obsah dodávky: 2x Vlákno, 2x Guma, 2x Hliník neutral, 2x Hliníkové prizmy



16 22 28

	G	
2-004315	0,70 kg	49 € •

**Set Siegmund zverák 100 System 16**

Upevnenie pod uhlom 45° alebo 90°, Šírka čeluste 100 mm, Zdvih otvorenia 100 mm, obsah dodávky: 1x Zverák 004310, 2x Čap 160511, 1x Sada krytov čelustí zveráka 004315



16

	SP	G	
2-164310	20 kN	10,40 kg	304 € •

## Zverák 125

**Siegmond zverák 125**

Upevnenie pod uhlom 45° alebo 90°, Šírka čeluste 125 mm, Zdvih otvorenia 125 mm, Montáž: System 16: 2x 160511 + 2x 000546, System 22: 2x 220513 + 2x 000544, System 28: 2x 280511



16 22 28

	SP	G	
2-004320	30 kN	17,50 kg	242 € •

**Sada krytov čelustí zveráka 125 vrátane vaku**

obsah dodávky: 2x Vlákno, 2x Guma, 2x Hliník neutral, 2x Hliníkové prizmy



16 22 28

	G	
2-004325	0,85 kg	54 € •

**Set Siegmund zverák 125 System 16**

Upevnenie pod uhlom 45° alebo 90°, Šírka čeluste 125 mm, Zdvih otvorenia 125 mm, obsah dodávky: 1x Zverák 004320, 2x Čap 160511, 2x Redukčné puzdro 000546, 1x Sada krytov čelustí zveráka 004325



16

	SP	G	
2-164320	30 kN	18,70 kg	368 € •

## Zverák 150

**Siegmond zverák 150**

Upevnenie pod uhlom 45° alebo 90°, Šírka čeluste 150 mm, Zdvih otvorenia 150 mm, Montáž: System 16: 2x 160511 + 2x 000546, System 22: 2x 220513 + 2x 000544, System 28: 2x 280511



16 22 28

	SP	G	
2-004330	40 kN	24 kg	314 € •

**Sada krytov čelustí zveráka 150 vrátane vaku**

obsah dodávky: 2x Vlákno, 2x Guma, 2x Hliník neutral, 2x Hliníkové prizmy



16 22 28

	G	
2-004335	1 kg	61 € •

**Set Siegmund zverák 150 System 16**

Upevnenie pod uhlom 45° alebo 90°, Šírka čeluste 150 mm, Zdvih otvorenia 150 mm, obsah dodávky: 1x Zverák 004330, 2x Čap 160511, 2x Redukčné puzdro 000546, 1x Sada krytov čelustí zveráka 004335



16

	SP	G	
2-164330	40 kN	25,40 kg	442 € •

## Kryty čelustí zveráka

Základné telo krytov čelustí zveráka tvoria pevné hliníkové profily. Integrované magnety v profiloch držia kryty spoľahlivo na zveráku a umožňujú rýchlu a jednoduchú výmenu v závislosti od obrobku alebo kroku spracovania. Napriek veľmi vysokej magnetickej sile sa obrobky nemagnetizujú. Kryty čelustí zveráka sú uhlovo a paralelne navrhnuté tak, aby sa zachovala vysoká presnosť zveráka Siegmund.

## Sada krytov čelustí zveráka

2x Vlákno: vhodný na jemne frézované, jemne hobľované, brúsené alebo leštené povrchy, 2x Guma: vhodné na drevené a plastové diely, 2x Hliník neutral: bezpečné upnutie hrubo až stredne jemne opracovaných obrobkov vďaka drážkam, 2x Hliníkové prizmy: Upínanie okrúhlych alebo oválnych obrobkov pomocou priziem



Ďalšie informácie a príslušenstvo pre tieto produkty nájdete online.



www.siegmund.com/  
F-benchvice



**Rovnačí a upínací lis System 16**

silu tlaku 2,5 t, celkový zdvih 60 mm, pracovná sila 330 N, fixácia je nutná vždy na dvoch miestach



	G	
2-160780	6,50 kg	<b>1.073 €</b>

**Špeciálny uhlový System 16**

ako predĺženie a vertikálna fixácia lisu

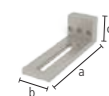

	L (a)	B (b)	H (c)	G	
2-160702	195 mm	60 mm	60 mm	1,41 kg	<b>53 €</b>

**Ťahací diel**

000701.AL: odporúčané pre prácu s oceľou, 000701.PA: odporúčané pre aplikácie s nehrdzavejúcou oceľou



	H (c)	Ø	G	
2-000701.AL	15 mm	55 mm	0,08 kg	<b>22 €</b>
2-000701.PA	15 mm	55 mm	0,03 kg	<b>18 €</b>

**Stamp 90° s predĺžovacou rúrou**

na lisovanie v rohoch bez poškodenia zvarového švu



	L (a)	B (b)	H (c)	G	
2-000706	168 mm	50 mm	50 mm	0,82 kg	<b>94 €</b>

**Adaptér potrubia POM-C**

na vyrovnávanie rúr, 000703.1: pre rúry Ø 21,4 mm, 000703.2: pre rúry Ø 33,7 mm, 000703.3: pre rúry Ø 42,4 mm



	L (a)	Ø	G	
2-000703.1	35 mm	55 mm	0,08 kg	<b>21 €</b>
2-000703.2	35 mm	55 mm	0,06 kg	<b>21 €</b>
2-000703.3	35 mm	55 mm	0,05 kg	<b>21 €</b>

**Koncovka ohýbania rúrok POM-C**

na ohýbanie a vyrovnávanie rúr, 000704.1: pre rúry Ø 21,4 mm, 000704.2: pre rúry Ø 33,7 mm, 000704.3: pre rúry Ø 42,4 mm



	L (a)	B (b)	H (c)	G	
2-000704.1	120 mm	35 mm	60 mm	0,24 kg	<b>38 €</b>
2-000704.2	120 mm	35 mm	60 mm	0,21 kg	<b>38 €</b>
2-000704.3	120 mm	35 mm	60 mm	0,18 kg	<b>38 €</b>

**Protiblok POM-C**

ako protiblok na ohýbanie a vyrovnávanie rúr, Zásuvka potrebná na upevnenie, upevnené čapom 160513 / 220513 / 280513 (nie je súčasťou dodávky), 000705.1: pre rúry Ø 21,4 mm, 000705.2: pre rúry Ø 33,7 mm, 000705.3: pre rúry Ø 42,4 mm



	L (a)	B (b)	H (c)	G	
2-000705.1	60 mm	114 mm	55 mm	0,29 kg	<b>49 €</b>
2-000705.2	60 mm	102 mm	55 mm	0,25 kg	<b>47 €</b>
2-000705.3	60 mm	93 mm	55 mm	0,22 kg	<b>44 €</b>

**Zástrčka**

na otočné upevnenie protibloku v systémových otvoroch, na upevnenie: 160515



	L (a)	Ø	G	
2-160701	48 mm	40 mm	0,26 kg	<b>17 €</b>

**Odporúčané príslušenstvo****Set Basic**

Zahrnuté v sade: 1x 000701.PA, 1x 000701.AL, 1x 160702

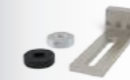

	G	Špeciálna cena
2-160783	1,52 kg	<b>75 €</b>

**Súprava na vyrovnávanie rúr pre Ø 21,4**

Zahrnuté v sade: 1x 000703.1, 1x 000704.1, 2x 000705.1, 2x 160701, upevnené čapom 160515 (nie je súčasťou dodávky)



	G	Špeciálna cena
2-160782.1	1,42 kg	<b>154 €</b>

**Súprava na vyrovnávanie rúr pre Ø 33,7**

Zahrnuté v sade: 1x 000703.2, 1x 000704.2, 2x 000705.2, 2x 160701, upevnené čapom 160515 (nie je súčasťou dodávky)



	G	Špeciálna cena
2-160782.2	1,29 kg	<b>150 €</b>

**Súprava na vyrovnávanie rúr pre Ø 42,4**

Zahrnuté v sade: 1x 000703.3, 1x 000704.3, 2x 000705.3, 2x 160701, upevnené čapom 160515 (nie je súčasťou dodávky)



	G	Špeciálna cena
2-160782.3	1,19 kg	<b>145 €</b>



**Ďalšie informácie a príslušenstvo pre tieto produkty nájdete online.**



[www.siegmund.com/F-tablepress](http://www.siegmund.com/F-tablepress)

# MEDZISYSTÉMOVÉ RIEŠENIA



Náš modulárny systém Siegmund je založený na troch rôznych veľkostiach otvorov. Veľkosť otvoru definuje systém. Všetky diely a súpravy náradia je možné použiť na všetkých sériách stolov v rámci jedného systému. Ak chcete pracovať naprieč systémami, ponúkame aj širokú škálu spojovacích prvkov.



Magnetická upínacia technika

Duo magnetický upínací blok 5 / 7 / 10

000780: Prídržná sila 5 kN, Upínací povrch (s1) 120x57 mm / (s2) 136x64 mm, 000781: Prídržná sila 7 kN, Upínací povrch (s1) 156x57 mm / (s2) 172x64 mm, 000782: Prídržná sila 10 kN, Upínací povrch (s1) 162x76 mm / (s2) 178x87 mm

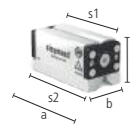

16 22 28

	L (a)	B (b)	H (c)	G	
2-000780	143 mm	64 mm	71 mm	3,90 kg	276 € •
2-000781	178 mm	64 mm	71 mm	4,90 kg	345 € •
2-000782	184 mm	87 mm	88 mm	8,80 kg	457 € •

%

Špeciálna ponuka Duo magnetický upínací blok 5

Upínací povrch (s1): 120x57 mm, Upínací povrch (s2): 136x64 mm, obsah dodávky: 2x Duo magnetický upínací blok + 1x Klúč na vnútorný šesthran



16 22 28

	L (a)	B (b)	H (c)	G	Špeciálna cena
2-000780.Set	143 mm	64 mm	71 mm	7,90 kg	495 € •

namiesto 552 €

%

Špeciálna ponuka Duo magnetický upínací blok 7

Upínací povrch (s1): 156x57 mm, Upínací povrch (s2): 172x64 mm, obsah dodávky: 2x Duo magnetický upínací blok + 1x Klúč na vnútorný šesthran



16 22 28

	L (a)	B (b)	H (c)	G	Špeciálna cena
2-000781.Set	178 mm	64 mm	71 mm	9,90 kg	620 € •

namiesto 689 €

%

Špeciálna ponuka Duo magnetický upínací blok 10

Upínací povrch (s1): 162x76 mm, Upínací povrch (s2): 178x87 mm, obsah dodávky: 2x Duo magnetický upínací blok + 1x Klúč na vnútorný šesthran



16 22 28

	L (a)	B (b)	H (c)	G	Špeciálna cena
2-000782.Set	184 mm	87 mm	88 mm	17,70 kg	821 € •

namiesto 914 €

Ďalšie informácie a príslušenstvo pre tieto produkty nájdete online. [www.siegmund.com/F-magnetic](http://www.siegmund.com/F-magnetic)

Spojovacie prvky

Medzysystémový rýchlopínací čap pre 2 diely čierne

na montáž komponentov z väčších systémov na menšie systémy, NEMOŽE sa používať na spájanie stolov a U-profilov



16 22 28

	L (a)	Ø	SK	ZK	AM	G		
2-000520	28 -> 16	75 mm	40 mm	55 kN	10 kN	10 Nm	0,32 kg	52 € •
2-002822	28 -> 22	88 mm	40 mm	130 kN	15 kN	15 Nm	0,45 kg	52 € •
2-002216	22 -> 16	71 mm	35 mm	55 kN	10 kN	10 Nm	0,28 kg	48 € •

Spojovací čap čierne

na spojenie stolov rôznych systémov, na spojenie komponentov rôznych systémov cez systémové otvory, nie je vhodné pre hliníkové profily



16 22 28

	L (a)	Ø	SK	ZK	AM	G		
2-000562	28 <-> 16	34 mm	32 mm	50 kN	4 kN	15 Nm	0,12 kg	24 € •
2-028022	28 <-> 22	36 mm	32 mm	120 kN	6 kN	15 Nm	0,11 kg	24 € •
2-022016	22 <-> 16	27 mm	27 mm	20 kN	4 kN	15 Nm	0,06 kg	22 € •

Adaptér čierne

medzisystémové upnutie upínačov, na upínanie komponentov z veľkých systémov na menšie systémy, upevnenie čapmi

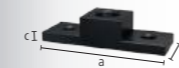

16 22 28

	L (a)	B (b)	H (c)	G		
2-000570	28 -> 16	150 mm	50 mm	35 mm	0,94 kg	45 € •

Adaptér nitridované

medzisystémové upnutie upínačov, na upínanie komponentov z veľkých systémov na menšie systémy, upevnenie čapmi

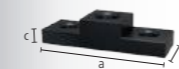

16 22 28

	L (a)	B (b)	H (c)	G		
2-000571.N	28 -> 22	150 mm	50 mm	35 mm	1,09 kg	45 € •
2-000572.N	22 -> 16	150 mm	50 mm	25 mm	0,83 kg	45 € •

Redukčné puzdro (malý až veľký) čierne

na montáž komponentov z malých systémov na väčšie systémy, nie je vhodné pre oválne otvory



16 22 28

	L (a)	Ø	G		
2-000545	16 -> 28	24 mm	32 mm	0,05 kg	14 € •

Redukčné puzdro (malý až veľký) čierne

požadovaný dlhý upínací čap, na montáž komponentov z malých systémov na väčšie systémy, nie je vhodné pre oválne otvory



16 22 28

	L (a)	Ø	G		
2-000541	16 -> 22	24 mm	27 mm	0,04 kg	14 € •
2-000543	22 -> 28	36 mm	32 mm	0,08 kg	14 € •

Redukčné puzdro (veľký až malý) čierne

na upínanie komponentov z veľkých systémov na menšie systémy, upevnené vo vnútri komponentu, vhodné pre oválne otvory



16 22 28

	L (a)	Ø	G		
2-000546	28 -> 16	29 mm	36 mm	0,07 kg	14 € •

Redukčné puzdro (veľký až malý) čierne

požadovaný dlhý upínací čap, na upínanie komponentov z veľkých systémov na menšie systémy, upevnené vo vnútri komponentu, vhodné pre oválne otvory



22 28

	L (a)	Ø	G		
2-000544	28 -> 22	35 mm	36 mm	0,10 kg	14 € •
2-000542	22 -> 16	23 mm	31 mm	0,05 kg	14 € •

Adaptér čierne

pripevnenie komponentov vo väčších systémoch, nie je vhodné na upnutie pomocou upínacích čapov



16 22 28

	L (a)	Ø	G		
2-000547	16 -> 28	40 mm	30 mm	0,12 kg	15 € •
2-000549	22 -> 28	25 mm	30 mm	0,04 kg	15 € •
2-000548	16 -> 22	18 mm	24 mm	0,02 kg	15 € •

Ďalšie informácie a príslušenstvo pre tieto produkty nájdete online. [www.siegmund.com/F-connecting](http://www.siegmund.com/F-connecting)

Prírubby

**Upínacia doska 150 lbs s upevňovacím čapom nitridované**

pre príruby US norma, ANSI / ASME B 16,5 150 lbs, od 1/2" do 8", obsah dodávky: 2x 280255, 2x 280256, 2x 280257, požadované pre systém 16: 000562/000520/000546, požadované pre systém 22: 028022/002822/000544

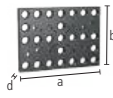

	L (a)	B (b)	MS (d)	G	
2-280250.P	350 mm	250 mm	25 mm	14 kg	575 € •

**Upínacia doska 300 lbs s upevňovacím čapom nitridované**

pre príruby US norma, ANSI / ASME B 16,5 300 lbs, od 1/2" do 8", obsah dodávky: 2x 280255, 2x 280256, 2x 280257, 2x 280258, požadované pre systém 16: 000562/000520/000546, požadované pre systém 22: 028022/002822/000544

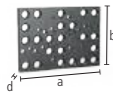

	L (a)	B (b)	MS (d)	G	
2-280251.P	350 mm	250 mm	25 mm	14 kg	654 € •

**Upínacia doska 400-600 lbs s upevňovacím čapom nitridované**

pre príruby US norma, ANSI / ASME B 16,5 400-600 lbs, od 1/2" do 6", obsah dodávky: 2x 280255, 2x 280256, 2x 280257, 2x 280258, 2x 280259, požadované pre systém 16: 000562/000520/000546, požadované pre systém 22: 028022/002822/000544

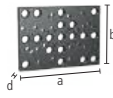

	L (a)	B (b)	MS (d)	G	
2-280252.P	350 mm	250 mm	25 mm	14 kg	681 € •

**Fixačný čap čierne**

pre upínaciu platňu 280250.P / 280251.P / 280252.P



	L (a)	Ø	G	
2-280255	39 mm	15,50 mm	0,03 kg	15 € •
2-280256	41 mm	18,90 mm	0,05 kg	15 € •
2-280257	45 mm	22,20 mm	0,10 kg	16 € •

**Fixačný čap čierne**

pre upínaciu platňu 280251.P / 280252.P



	L (a)	Ø	G	
2-280258	50 mm	25,20 mm	0,14 kg	23 € •

**Fixačný čap čierne**

pre upínaciu platňu 280252.P



	L (a)	Ø	G	
2-280259	50 mm	28,20 mm	0,16 kg	25 € •

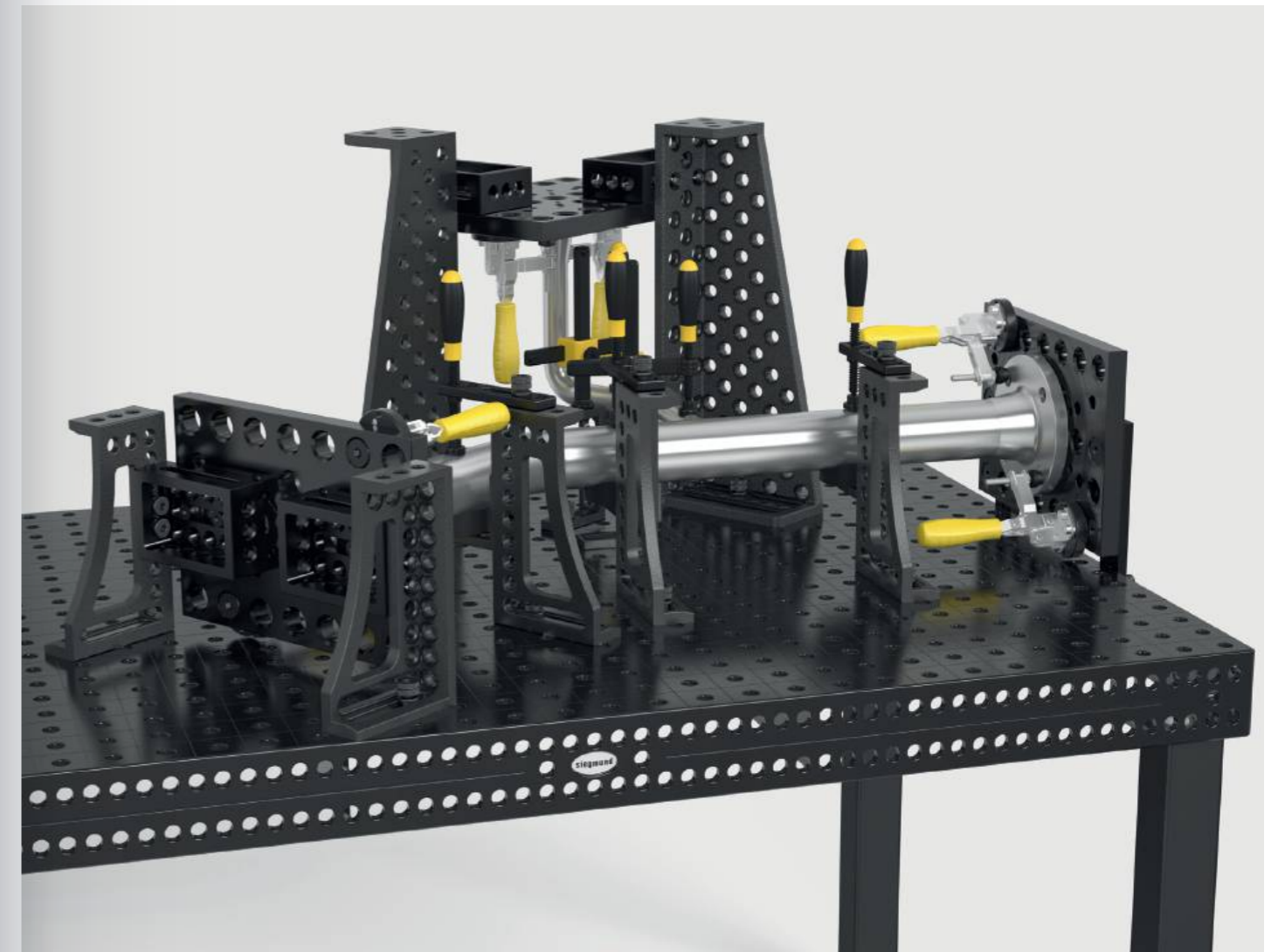
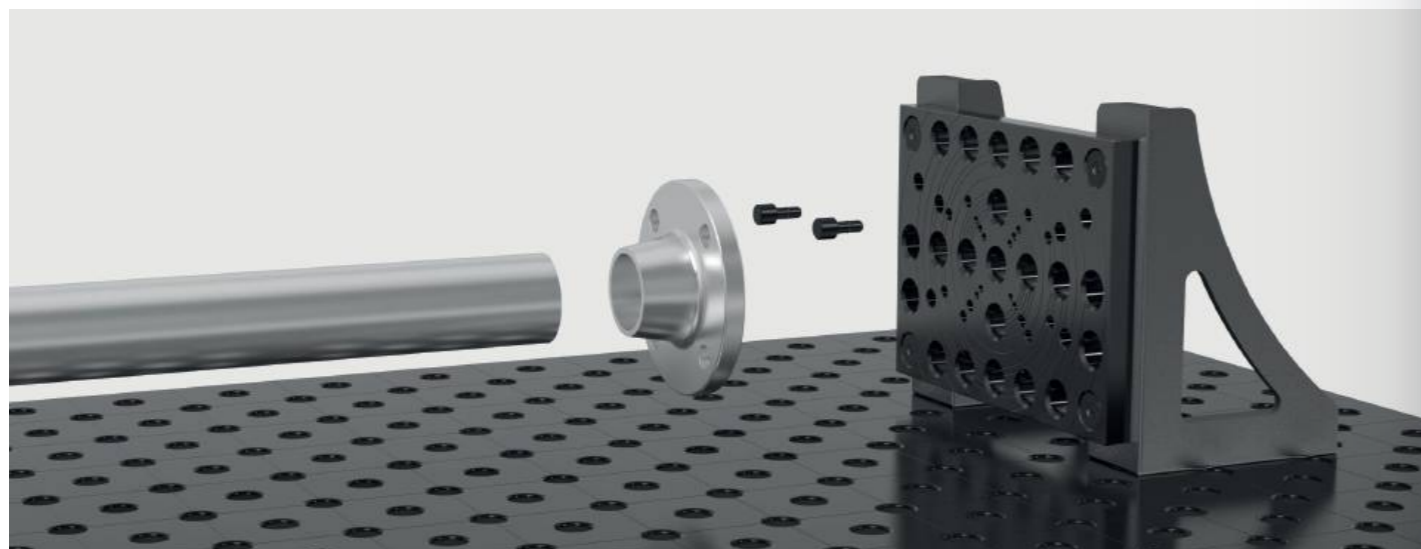

**Upínacia doska 550 pre DIN príruby s upevňovacím čapom nitridované**

Pre príruby DIN 2632/2633 nominálna šírka DN 15–DN 400, príruby DIN 2634 /2635 nominálna šírka DN 50–DN 300, obsah dodávky: 2x 280222, 2x 280223, 2x 280224, 2x 280225, 2x 280226, 2x 280227, pre System 16: 000562/000520/000546, pre System 22: 028022/002822/000544

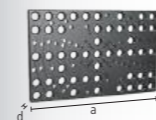

	L (a)	B (b)	MS (d)	G	
2-280220.P	550 mm	350 mm	25 mm	30 kg	624 € •

**Upínacia doska 350 pre DIN príruby s upevňovacím čapom nitridované**

pre príruby DIN 2633, nominálna šírka DN 15 - DN 200, obsah dodávky: 2x 280222, 2x 280223, 2x 280224, požadované pre systém 16: 000562/000520/000546, požadované pre systém 22: 028022/002822/000544

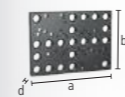

	L (a)	B (b)	MS (d)	G	
2-280221.P	350 mm	250 mm	25 mm	14 kg	530 € •

**Fixačný čap čierne**

pre upínaciu platňu 280220.P / 280221.P



	L (a)	Ø	G	
2-280222	39 mm	13,80 mm	0,03 kg	13 € •
2-280223	41 mm	17,80 mm	0,05 kg	13 € •
2-280224	47 mm	21,80 mm	0,10 kg	13 € •
2-280225	50 mm	25,80 mm	0,14 kg	20 € •
2-280226	55 mm	29,80 mm	0,20 kg	20 € •
2-280227	60 mm	32,80 mm	0,27 kg	20 € •

Ďalšie informácie a príslušenstvo pre tieto produkty nájdete online. [www.siegmund.com/F-flanges](http://www.siegmund.com/F-flanges)

L: Dĺžka, B: Šírka, MS: Hrúbka materiálu, G: Hmotnosť, Ø: Priemer

## Pneumatiké upínače

**Pneumatiký valec krátky vrátane adaptéra System 16**

pre automatizované upínanie, Sila = 650 N pri 8 baroch, montovaný do otvoru s adaptérom, rozsah zdvíhu 25 mm alebo 50 mm, v závislosti od valca



0-000850

0,90 kg

307 € ◦

16

**Pneumatiký valec krátky vrátane adaptéra System 28**

pre automatizované upínanie, Sila = 650 N pri 8 baroch, montovaný do otvoru s adaptérom, rozsah zdvíhu 25 mm alebo 50 mm, v závislosti od valca



0-000851

0,93 kg

294 € ◦

28

**Pneumatiký valec dlhý pre System 28**

pre automatizované upínanie, Sila = 350 N pri 8 baroch, montované v závitových otvoroch so systémom závitových puzdier 28, rozsah zdvíhu 25 mm alebo 50 mm, v závislosti od valca



0-000855

0,80 kg

258 € ◦

28

**Rozdeľovač 8 výstupov**

pre automatizované upínanie, spojenie medzi pneumatikým valcom a kompresorom, prevádzkový tlak 1-10 bar



0-000860

0,14 kg

282 € ◦

16 28

Ďalšie informácie a príslušenstvo pre tieto produkty nájdete online.  
www.siegmund.com/F-pneumatic

## Údržba

**Viacúčelový brúsny kameň**

na údržbu a vyrovnanie nerovností na povrchu stola, vhodné pre nenitridované zvaracie stoly a príslušenstvo



2-000942

L (a) 150 mm B (b) 50 mm H (c) 25 mm G 0,42 kg

16 € ◦

16 22 28

2-000940

L (a) 200 mm B (b) 50 mm H (c) 25 mm G 0,56 kg

20 € ◦

**Základný čistič 1 liter v rozprašovači**

čistič na báze vody, na denné čistenie stola, zabraňuje korózii, karta bezpečnostných údajov k dispozícii online



2-000914

1,10 kg

14 € ◦

16 22 28

**Špeciálna ponuka Základný čistič 8x 1 liter v rozprašovači**

čistič na báze vody, na denné čistenie stola, zabraňuje korózii, karta bezpečnostných údajov k dispozícii online



2-000914.8

8,80 kg

104 € ◦

16 22 28

Špeciálna cena

namiesto 114 €

**Základný čistič 5 litrov**

čistič na báze vody, na denné čistenie stola, zabraňuje korózii, karta bezpečnostných údajov k dispozícii online



2-000915

5,20 kg

45 € ◦

16 22 28

**Špeciálna ponuka Základný čistič 6x 5 litrov**

čistič na báze vody, na denné čistenie stola, zabraňuje korózii, karta bezpečnostných údajov k dispozícii online



2-000915.6

31,20 kg

240 € ◦

16 22 28

Špeciálna cena

namiesto 267 €

**Antiadhézný prípravok 1 liter v rozprašovači**

Ochrana pred koróziou, nehorľavý, vo vode rozpustný antiadhézný prostriedok, chráni stôl pred rozstrekom zvarania, karta bezpečnostných údajov k dispozícii online



2-000924

1,10 kg

17 € ◦

16 22 28

**Špeciálna ponuka Antiadhézný prípravok 8x 1 liter v rozprašovači**

Ochrana pred koróziou, nehorľavý, vo vode rozpustný antiadhézný prostriedok, chráni stôl pred rozstrekom zvarania, karta bezpečnostných údajov k dispozícii online



2-000924.8

8,80 kg

122 € ◦

16 22 28

Špeciálna cena

namiesto 135 €

**Antiadhézný prípravok 1 liter fľaša**

Ochrana pred koróziou, nehorľavý, vo vode rozpustný antiadhézný prostriedok, chráni stôl pred rozstrekom zvarania, karta bezpečnostných údajov k dispozícii online



2-000929

1,10 kg

37 € ◦

16 22 28

**Antiadhézný prípravok 5 litrov**

Ochrana pred koróziou, nehorľavý, vo vode rozpustný antiadhézný prostriedok, chráni stôl pred rozstrekom zvarania, karta bezpečnostných údajov k dispozícii online



2-000926

5,20 kg

52 € ◦

16 22 28

**Špeciálna ponuka Antiadhézný prípravok 6x 5 litrov**

Ochrana pred koróziou, nehorľavý, vo vode rozpustný antiadhézný prostriedok, chráni stôl pred rozstrekom zvarania, karta bezpečnostných údajov k dispozícii online



2-000926.6

31,20 kg

281 € ◦

16 22 28

Špeciálna cena

namiesto 312 €

Ďalšie informácie a príslušenstvo pre tieto produkty nájdete online.  
www.siegmund.com/F-maintenance

### Laserová zvracia bunka Siegmund 2400x2400x2250 mm

- odporúčané pre zvracie stoly do 1200x1200 mm
- Dvere a bočné steny vyrobené z hliníkových kompozitných panelov
- so zvracou clonou

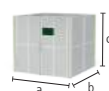

#### Laserová zvracia bunka Siegmund 2400x2400x2250 mm

odporúčané pre zvracie stoly do 1200x1200 mm, Dvere a bočné steny vyrobené z hliníkových kompozitných panelov, vhodne nakonfigurovaná poloha dverí, so zvracou clonou

NEW

16 22 28

	L (a)	B (b)	H (c)	G	
2-2424.LC	2400 mm	2400 mm	2250 mm	340 kg	<b>5.224 €</b> •

### Laserová zvracia bunka Siegmund 3600x3600x2250 mm

- odporúčané pre zvracie stoly do 2400x1200 mm
- Dvere a bočné steny vyrobené z hliníkových kompozitných panelov
- vhodne nakonfigurovaná poloha dverí
- so zvracou clonou

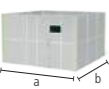

#### Laserová zvracia bunka Siegmund 3600x3600x2250 mm

odporúčané pre zvracie stoly do 2400x1200 mm, Dvere a bočné steny vyrobené z hliníkových kompozitných panelov, vhodne nakonfigurovaná poloha dverí, so zvracou clonou

16 22 28

	L (a)	B (b)	H (c)	G	
2-3636.LC	3600 mm	3600 mm	2250 mm	458 kg	<b>6.671 €</b> •

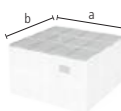

#### Strecha pre laserovú zvraciu bunku 3600x3600

k dispozícii pripojenie pre systém odsávania (Ø 200 mm)

16 22 28

	L (a)	B (b)	G	
2-3636.LCR	3600 mm	3600 mm	135 kg	<b>2.549 €</b> •

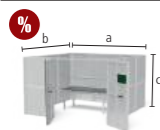

#### Špeciálna ponuka Laserová zvracia bunka 3600x3600x2250 mm

obsah dodávky: 1x 3636.LC Laserová zvracia bunka 3600x3600x2250 mm, 1x WS162010.L Pracovný stôl s oceľovou platňou 2000x1000 mm, 6x 160621 Upínač, 8x 160108.N Uholník, 4x 160110.N Uholník, 12x 160511 Čap, 1x 163999 Set príslušenstva

NEW

16

	L (a)	B (b)	H (c)	G	Špeciálna cena
4-3636.LC.Set	3600 mm	3600 mm	2250 mm	660 kg	<b>8.989 €</b> •

namiesto 9.516 €

### Výhoda pracovného stola Siegmund

Pri spustení manuálneho laserového zvrárania môžu prvé pokusy o zvráranie viesť k poškodeniu pracovného stola. Oceľovú dosku pracovného stola Siegmund je možné rýchlo a lacno vymeniť, čím poskytuje ideálny pracovný základ pre ručné laserové zvráranie.



### Laserová zvracia bunka Siegmund 4800x3600x2250 mm

- odporúčané pre zvracie stoly do 3000x1500 mm
- Dvere a bočné steny vyrobené z hliníkových kompozitných panelov
- vhodne nakonfigurovaná poloha dverí
- so zvracou clonou



#### Laserová zvracia bunka Siegmund 4800x3600x2250 mm

odporúčané pre zvracie stoly do 3000x1500 mm, Dvere a bočné steny vyrobené z hliníkových kompozitných panelov, vhodne nakonfigurovaná poloha dverí, so zvracou clonou

16 22 28

	L (a)	B (b)	H (c)	G	
2-4836.LC	4800 mm	3600 mm	2250 mm	526 kg	<b>7.394 €</b> •

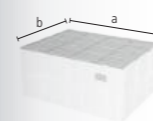

#### Strecha pre laserovú zvraciu bunku 4800x3600

k dispozícii pripojenie pre systém odsávania (Ø 200 mm)

16 22 28

	L (a)	B (b)	G	
2-4836.LCR	4800 mm	3600 mm	177 kg	<b>3.360 €</b> •

### Odporúčané príslušenstvo



#### Predĺžovací panel laserovej zvracej bunky 1200

na rozšírenie bunky pre zvráranie laserom o 1200 mm, obsah dodávky: 2x Diel, 2x Stredové vzpery

16 22 28

	L (a)	H (c)	G	
2-1212.LCW	1200 mm	2250 mm	67 kg	<b>1.104 €</b> •

### Effektívne a bezpečné ručné laserové zvráranie

Ručné laserové zvráranie sa rýchlo stalo dôležitou súčasťou zvracej techniky. Na splnenie zvýšených bezpečnostných požiadaviek pri ručnom laserovom zvráraní vyvinul Siegmund vhodnú bunku. Laserovú zvraciu bunku odporúčame v kombinácii s našim pracovným stolom Siegmund. Laserová zvracia bunka poskytuje povinnú ochranu pred rozptýleným žiarením a odrazmi pre okolité osoby a predmety. Laserová zvracia bunka tiež znižuje rušenie spôsobené vonkajšími faktormi, ako je prúdenie vzduchu alebo častice nečistôt.



www.siegmund.com/  
F-laser-cell



Siegmund Roto-Polohovadlo

- Hydraulická rotácia upínacej platne, možnosť elektrickej volby
- Hydraulické nastavenie výšky a funkcia naklápania
- veľká pracovná plocha, malá výška
- vrátane otočného uzemnenia: optimálne pripojenie k doske stola, žiadne krútenie kábla
- bez dosky stola / oktagonálnej platne
- 6R300M16 / 6R450M16: Odporúčanie: oktagonálne stoly od šírky minimálne 1200 mm



**Siegmund Roto-Polohovadlo RP 1250**

Počet otočení za minútu: hydraulické: 2 / elektrické: 0-2, Uhol sklonu: 95°, Rozsah vertikálneho pohybu (A): 540-1120 mm, Rozsah horizontálneho pohybu (B): 700-1280 mm, Dĺžka (C): 1760 mm, Šírka (D): 1630 mm, Priemer upínacej dosky (F): Ø 800 mm

	DM	KM	BG (E)	TF	G	
6R120M16	490 Nm	4900 Nm	750 mm	1250 kg	757 kg	<b>26.542 €</b> ◦

**Siegmund Roto-Polohovadlo RP 2000**

Počet otočení za minútu: hydraulické: 2 / elektrické: 0-2, Uhol sklonu: 95° (Alternatívne 140°), Rozsah vertikálneho pohybu (A): 550-1300 mm, Rozsah horizontálneho pohybu (B): 650-1400 mm, Dĺžka (C): 1850 mm, Šírka (D): 1660 mm, Priemer upínacej dosky (F): Ø 800 mm

	DM	KM	BG (E)	TF	G	
6R200M16	1570 Nm	7850 Nm	750 mm	2000 kg	930 kg	<b>29.558 €</b> ◦

**Siegmund Roto-Polohovadlo RP 3000**

Počet otočení za minútu: hydraulické: 2 / elektrické: 0-2, Uhol sklonu: 95° (Alternatívne 140°), Rozsah vertikálneho pohybu (A): 740-1590 mm, Rozsah horizontálneho pohybu (B): 720-1570 mm, Dĺžka (C): 2400 mm, Šírka (D): 1825 mm, Priemer upínacej dosky (F): 1100x1100 mm

	DM	KM	BG (E)	TF	G	
6R300M16	2350 Nm	11750 Nm	930 mm	3000 kg	1477 kg	<b>34.108 €</b> ◦

**Siegmund Roto-Polohovadlo RP 4500**

Počet otočení za minútu (elektrické): 0-1,5, Uhol sklonu: 95° (Alternatívne 140°), Rozsah vertikálneho pohybu (A): 830-2080 mm, Rozsah horizontálneho pohybu (B): 880-2130 mm, Dĺžka (C): 2590 mm, Šírka (D): 2270 mm, Priemer upínacej dosky (F): 1500x1500 mm

	DM	KM	BG (E)	TF	G	
6R450M16	5300 Nm	21200 Nm	1250 mm	4500 kg	2500 kg	<b>49.883 €</b> ◦

Vezmite prosím na vedomie: Maximálne zaťaženie bez hmotnosti stola.

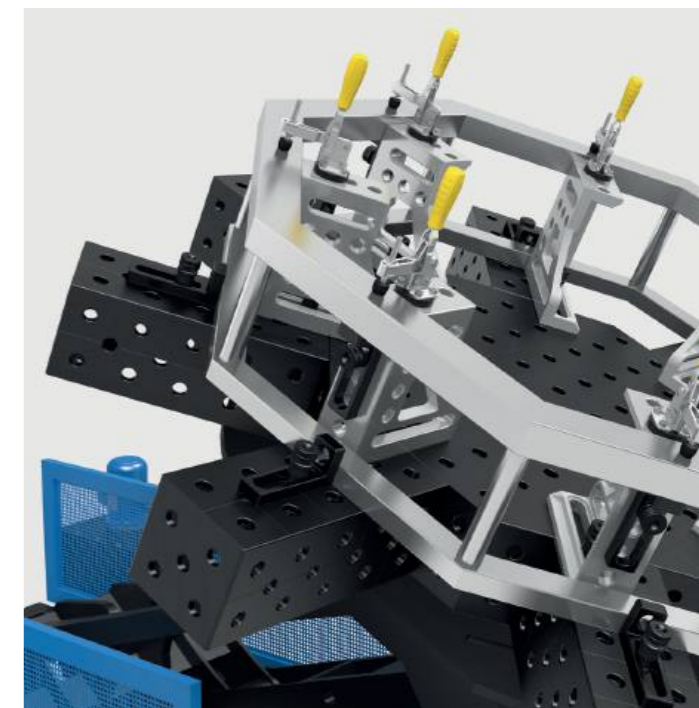
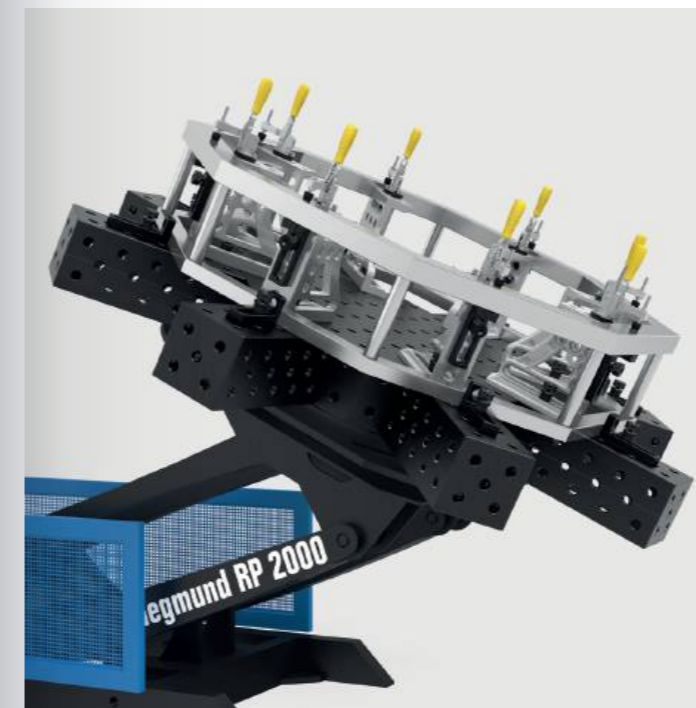
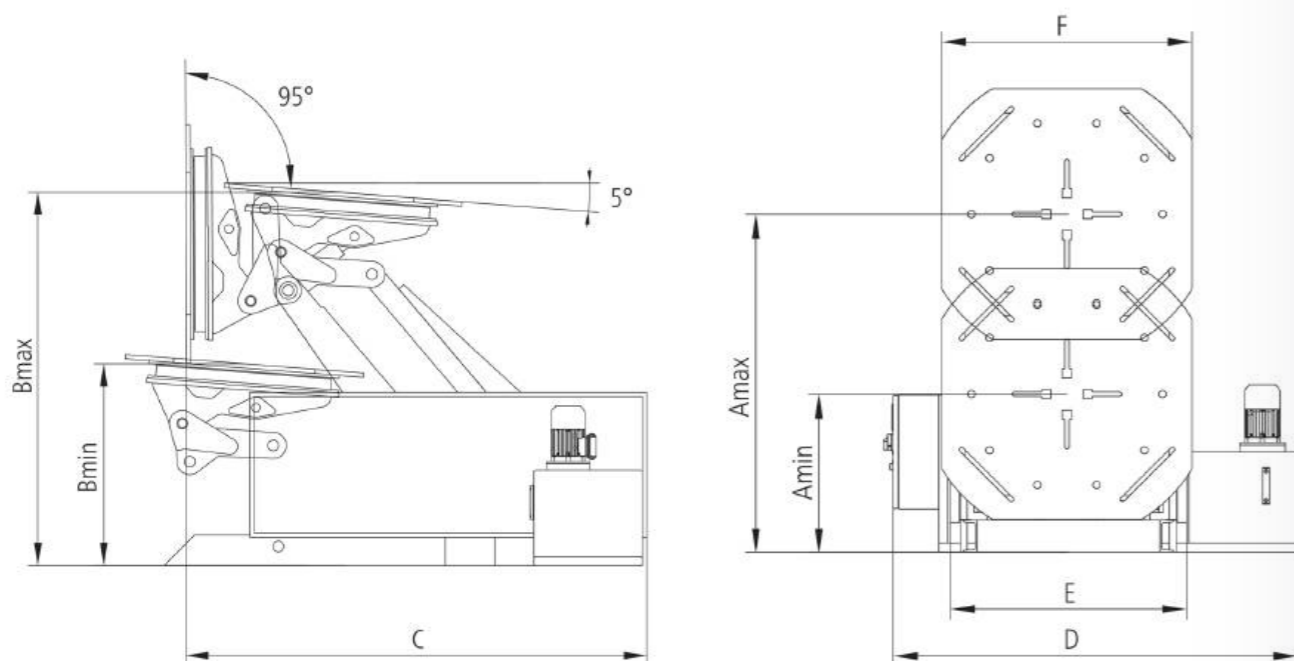

Odporúčané príslušenstvo



**Diaľkové ovládanie (káblové)**

pre RP 1250, RP 2000, RP 3000, RP 4500, zahrnuté v základnej cene (okrem ovládacieho panela s funkciou učenia), Ovládacie tlačidlá pre manuálne nastavenie, vrátane montáže, následná inštalácia NIE JE možná

	G	
6R000150	5 kg	<b>1.175 €</b> ◦



**Diaľkové ovládanie (káblové) pre funkciu učenia sa**

vhodné pre Roto polohovadlá s funkciou učenia sa, dodatočná inštalácia je možná, nie sú zahrnuté v základnej cene polohovadiel s funkciou učenia

	G	
6R000151	3,50 kg	<b>1.175 €</b> ◦



**Ovládací pedál**

pre RP 1250, RP 2000, RP 3000, RP 4500, stôl je možné otáčať pomocou integrovanej funkcie štart a stop, dodatočná inštalácia je možná

	G	
6R000250	5 kg	<b>1.700 €</b> ◦



**Kontrolný panel s funkciou učenia pre RP 1250, RP 2000, RP 3000**

Programovanie, ukladanie a opakovanie pozícií, Ručné ovládanie (káblové) je k dispozícii za príplatok, elektrický pohon (6R000450, 6R000460, 6R000470) absolútne nevyhnutný, následná inštalácia NIE JE možná

	G	
6R000550	20 kg	<b>9.625 €</b> ◦



**Kontrolný panel s funkciou učenia pre RP 4500**

Programovanie, ukladanie a opakovanie pozícií, Ručné ovládanie (káblové) je k dispozícii za príplatok, následná inštalácia NIE JE možná

	G	
6R000560	20 kg	<b>10.925 €</b> ◦

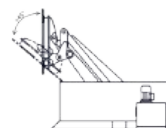
**Voliteľný uhol náklonu 140°**

Naklápanie upínacej dosky o 140°, otáčanie oktagonálnych stolov od 1200 mm vo vysunutej polohe nie je možné, následná inštalácia NIE JE možná

6R000350	RP 2000	3.309 €	o
6R000360	RP 3000	4.009 €	o

**Elektromotor**

Plynule nastaviteľná rýchlость, Zdvíhanie a naklápanie hydraulickým pohonom, následná inštalácia NIE JE možná

6R000450	RP 1250	3.017 €	o
6R000460	RP 2000	3.984 €	o
6R000470	RP 3000	3.817 €	o

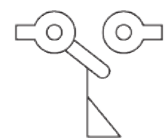
**Časový spínač pre RP 1250, RP 2000, RP 3000**

zastaví platňu pri spúšťaní, aby sa zabránilo kolízii so zemou, dodatočná inštalácia je možná

6R000660		442 €	o
----------	--	-------	---

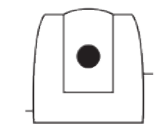
**Laserový skener typu S300 pre polohovadlá Roto a Synchronlift**

Veľkosť ochranného poľa: 3 m, Uhol záberu: 270°, Rozlíšenie skenera: 0,5°, Bezpečnostné zariadenie s oblasťou ochranného poľa, bez programovania, Nastavenie a pripojenie zákazníkom, následná inštalácia NIE JE možná

6RS00000		5.442 €	o
----------	--	---------	---

**Siegmund M-Polohovadlo**

- Ručný pohon kolesom
- Prenos sily cez ložisko s integrovaným prevodom
- Univerzálna príručka pre upínanie Siegmund U-profilov
- Upínanie komponentov na Siegmund U-profilu
- Stabilitu zabezpečuje veľká plocha pätky na ukotvenie do podlahy
- bez U-profilu

**Siegmund M-Polohovadlo MP 500 pre System 16**

Ručné koliesko s rukoväťou Ø 200 mm, Prevodový pomer: 1:73, Os otáčania: horizontálne, Max. dĺžka U-profilu: 1500 mm, Pracovná výška (A): 850 mm, Výška veže (B): 955 mm, Celková výška (C): 1083 mm, Šírka základnej dosky (D): 500 mm, Dĺžka základnej dosky (E): 400 mm

	DM	TF	G	
6M050016	100 Nm	500 kg	110 kg	5.980 €

**Siegmund M-Polohovadlo MP 1500 pre System 28**

Ručné koliesko s rukoväťou Ø 315 mm, Prevodový pomer: 1:73, Os otáčania: horizontálne, Max. dĺžka U-profilu: 3000 mm, Pracovná výška (A): 850 mm, Výška veže (B): 955 mm, Celková výška (C): 1140 mm, Šírka základnej dosky (D): 600 mm, Dĺžka základnej dosky (E): 600 mm

	DM	TF	G	
6M150016.28	900 Nm	1500 kg	180 kg	6.325 €

Vezmite prosím na vedomie: Maximálne zaťaženie bez hmotnosti U-profilu.

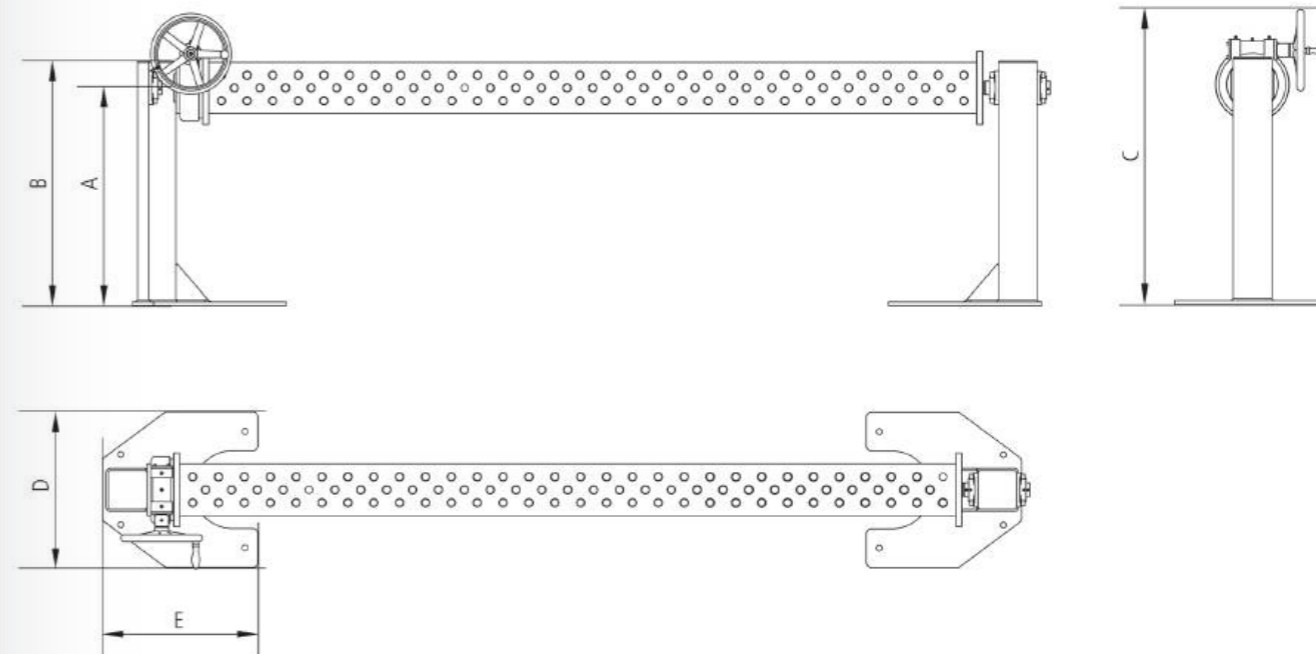

Ďalšie informácie a príslušenstvo pre tieto produkty nájdete online.



www.siegmund.com/  
F-pos-r



Ďalšie informácie a príslušenstvo pre tieto produkty nájdete online.



www.siegmund.com/  
F-pos-m



## Siegmond Synchronlift

- Kontinuálne nastaviteľné otáčanie upínacej platne
- Vysoká presnosť opakovaní
- Paletový vozík pre premiestnenie
- Displej pre nastavenie polohy
- vrátane otočného uzemnenia: optimálne pripojenie k doske stola, žiadne krútenie kábla
- bez dosky stola / oktagonálnej platne

**Siegmond Synchronlift SL 2500**

Počet otočení za minútu (elektrické): 1, Rýchlosť zdvíhania a spúšťania: 56 cm/min, Otáčanie motora: 0,75 kW, Zdvíhanie a spúšťanie motora: 2 kW, Výška veže: 2505 mm, Celkový zdvih (B): 1500 mm, rozsah pohybu (C): 350-1850 mm, Priemer upínacej dosky: Ø 600 mm

	DM	TF	G	
65250M16	3000 Nm	2500 kg	1200 kg	<b>36.718 €</b> ◦

**Siegmond Synchronlift SL 4500**

Počet otočení za minútu (elektrické): 1, Rýchlosť zdvíhania a spúšťania: 56 cm/min, Otáčanie motora: 0,55 kW, Zdvíhanie a spúšťanie motora: 2 kW, Výška veže: 2505 mm, Celkový zdvih (B): 1500 mm, rozsah pohybu (C): 450-1950 mm, Priemer upínacej dosky: Ø 600 mm

	DM	TF	G	
65450M16	3750 Nm	4500 kg	1150 kg	<b>44.505 €</b> ◦

**Siegmond Synchronlift SL 7000**

Počet otočení za minútu (elektrické): 0,75, Rýchlosť zdvíhania a spúšťania: 56 cm/min, Otáčanie motora: 0,55 kW, Zdvíhanie a spúšťanie motora: 2 kW, Výška veže: 2505 mm, Celkový zdvih (B): 1450 mm, rozsah pohybu (C): 500-1950 mm, Priemer upínacej dosky: Ø 800 mm

	DM	TF	G	
65700M16	6500 Nm	7000 kg	1300 kg	<b>50.989 €</b> ◦

Vezmite prosím na vedomie: Maximálne zaťaženie bez hmotnosti stola.

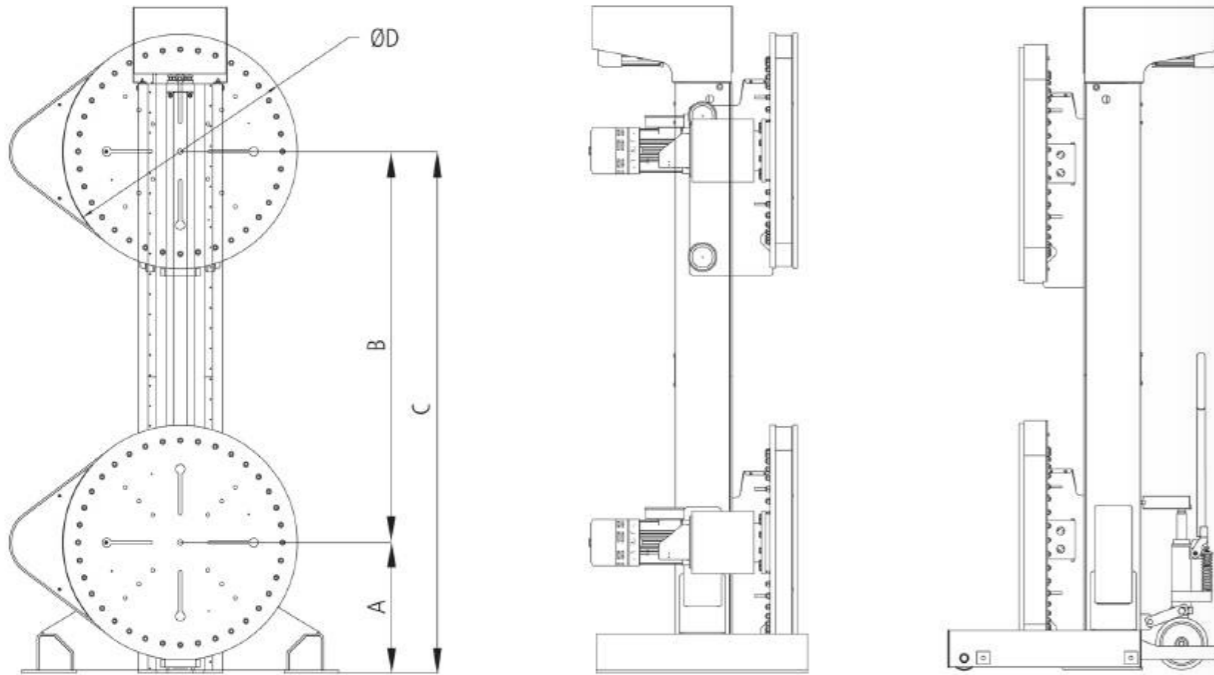

➤ **Ďalšie informácie a príslušenstvo pre tieto produkty nájdete online.**



www.siegmond.com/  
F-pos-s

## Odporúčané príslušenstvo

**Diaľkové ovládanie (káblové)**

zahrnuté v základnej cene, Ovládacie tlačidlá pre manuálne nastavenie, vrátane montáže, následná inštalácia NIE JE možná

65000150	<b>1.155 €</b> ◦
----------	------------------

**Diaľkové ovládanie (káblové) pre funkciu učenia sa**

vhodné pre Synchronlift s funkciou učenia sa, dodatočná inštalácia je možná, nie sú zahrnuté v základnej cene polohovadiel s funkciou učenia

	G	
65000151	2,80 kg	<b>1.155 €</b> ◦

**Ovládaci pedál**

stôl je možné otáčať pomocou integrovanej funkcie štart stop, dodatočná inštalácia je možná

65000250	<b>1.532 €</b> ◦
----------	------------------

**Kontrolný panel s funkciou učenia**

Programovanie, ukladanie a opakovanie pozícií, následná inštalácia NIE JE možná

	G	
65000550	20 kg	<b>6.125 €</b> ◦

**Podlahové koľajnice Jednoduchá koľajnica 2 m**

pohyblivé veže navzájom paralelné, dodatočná inštalácia je možná

	G	
65000640	10 kg	<b>280 €</b> ◦

**Podlahové koľajnice Predĺženie Jednoduchá koľajnica 2 m**

pohyblivé veže navzájom paralelné, dodatočná inštalácia je možná

65000641	<b>158 €</b> ◦
----------	----------------

**Podlahové koľajnice Dvojitá koľajnica 2 m**

pohyblivé veže navzájom paralelné, dodatočná inštalácia je možná

	G	
65000650	20 kg	<b>560 €</b> ◦

**Podlahové koľajnice Predĺženie Dvojitá koľajnica 2 m**

pohyblivé veže navzájom paralelné, dodatočná inštalácia je možná

65000651	<b>315 €</b> ◦
----------	----------------

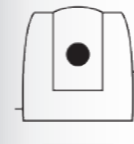
**Laserový skener typu S300 pre polohovadlá Roto a Synchronlift**

Veľkosť ochranného poľa: 3 m, Uhol záberu: 270°, Rozlíšenie skenera: 0,5°, Bezpečnostné zariadenie s oblasťou ochranného poľa, bez programovania, Nastavenie a pripojenie zákazníkom, následná inštalácia NIE JE možná

6RS00000	<b>5.442 €</b> ◦
----------	------------------

# NOVINKY, TRENDY, VÝVOJ A KOMUNIKÁCIA

Veľtrhy odrážajú aktuálne témy, trendy a vývoj v odvetví a ponúkajú prvotriednu platformu na výmenu skúseností a znalostí.

Snažíme sa neustále vyvíjať nové riešenia, ktoré zvyšujú produktivitu a efektivitu. Účasťou na rôznych veľtrhoch máme možnosť predstaviť náš najnovší vývoj širokému a medzinárodnému publiku odborníkov, zákazníkov a zainteresovaných strán. Hodnotné rozhovory a cenné obchodné kontakty dopĺňajú každú účasť na veľtrhu.

Navštívte náš stánok a presvedčte sa sami o kvalite našich produktov. Tešíme sa na osobné stretnutie s Vami.

Všetky dátumy výstav v Nemecku a na celom svete nájdete v kalendári výstav.



[www.siegmund.com/  
F-exhibition](http://www.siegmund.com/F-exhibition)



# KONFIGURÁTOR SIEGMUND – STAVANÝ STAVAŤ

## konfigurator.siegmund.com

Konfigurator Siegmund vám umožňuje navrhnuť a zrealizovať vašu konštrukciu pre zváranie a upínanie. Naplánujte si ďalšie zostavenie len s malým úsilím – rýchlo, jednoducho a intuitívne.

- » Začnite svoj projekt výberom zváracieho stola Siegmund.
- » Nahrajte svoj komponent do konfigurátora Siegmund cez import.
- » Upnite svoj komponent pomocou potrebného príslušenstva a pozrite si zoznam dielov.



## Vaše výhody

-  Rozmanité produkty
-  Zdieľajte projekty
-  Dizajnové šablóny
-  Rozšírená realita
-  Cloud synchronizácia
-  Video tutoriály

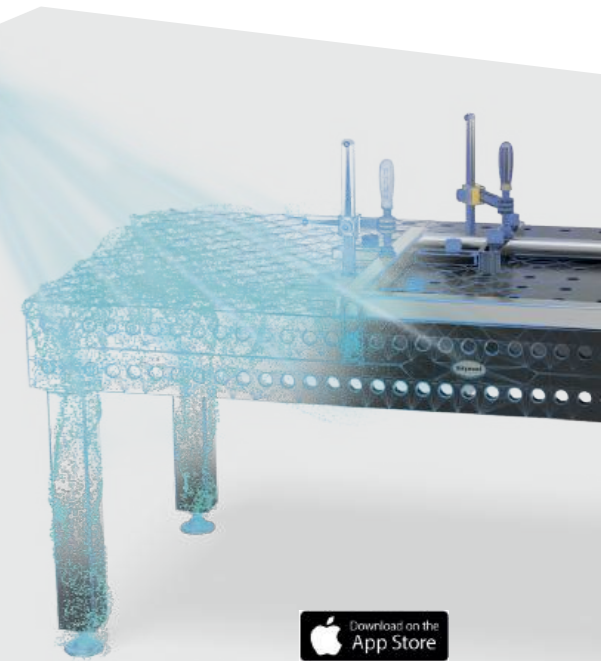

Ceny sú uvedené v €, bez DPH, nákladov na balenie a prepravu. Minimálna hodnota objednávky je 50 €. Vyhradená zmena technických údajov. Centrálny sklad v meste Oberrotmarshausen. Ďalší predaj vyhradený. Platia naše všeobecné obchodné podmienky. Zmeny cien a tlačové chyby vyhradené.

Všetky texty, obrázky a dizajnové prvky sú chránené autorským právom spoločnosti Bernd Siegmund GmbH. Žiadna časť tohto Letáka nemôže byť analogicky alebo digitálne upravovaná alebo inak upravovaná, ale môže byť rozmnožená alebo zverejnená z katalógu bez písomného súhlasu zákonného vlastníka. Porušenie týchto ustanovení je trestné.  
© 2024 Bernd Siegmund GmbH

# siegmund



**Náš kalendár výstav  
nájdete na:**

[www.siegmund.com/F-exhibition](http://www.siegmund.com/F-exhibition)



**Výrobca:**

**Bernd Siegmund GmbH**

Landsberger Str. 180  
86507 Oberottmarshausen  
Nemecko (Bavorsko)  
Tel. +49 (0) 8203 96 07-0  
info@siegmund.com  
siegmund.com

**Váš distribútor:**

D-S-C Slovensko, s.r.o.  
Puškinova 4609/2  
03601 Martin  
Tel. 00421 (0) 908 91 25 57  
Fax 00421 (0) 434 13 14 70  
obchod@dscslovensko.sk  
www.dscslovensko.sk